

Socle de connecteur SolConeX

Série 8570/16

Sommaire

1	Informations générales	3
1.1	Fabricant	3
1.2	Informations concernant le mode d'emploi	3
1.3	Autres documents	3
1.4	Conformité avec les normes et les dispositions	3
2	Explication des symboles	4
2.1	Symboles figurant dans le mode d'emploi	4
2.2	Avertissements	4
2.3	Symboles sur le dispositif	5
3	Consignes de sécurité	5
3.1	Conservation du mode d'emploi	5
3.2	Qualification du personnel	5
3.3	Utilisation sûre	6
3.4	Transformations et modifications	6
4	Fonction et structure du dispositif	7
4.1	Fonction	7
5	Caractéristiques techniques	7
6	Transport et stockage	14
7	Montage et installation	14
7.1	Cotes / cotes de fixation	14
7.2	Montage / démontage, position d'utilisation	15
7.3	Installation	15
8	Mise en service	17
9	Fonctionnement	17
10	Maintenance, entretien, réparation	18
10.1	Entretien	18
10.2	Maintenance	18
10.3	Réparation	18
10.4	Retour	19
11	Nettoyage	19
12	Élimination	19
13	Accessoires et pièces de rechange	19

1 Informations générales

1.1 Fabricant

R. STAHL Schaltgeräte GmbH
Am Bahnhof 30
74638 Waldenburg
Allemagne

Tél. : +49 7942 943-0
Fax : +49 7942 943-4333
Internet : r-stahl.com
E-mail : info@r-stahl.com

1.2 Informations concernant le mode d'emploi

N° D'IDENT. : 274068 / 8570663300
Numéro de publication : 2020-07-03-BA00-III-fr-00

La notice originale est la version anglaise.
Cette version est juridiquement obligatoire pour toutes les matières de juridiction.

1.3 Autres documents

- Fiche technique des prises de courant SolConex
Documents en d'autres langues, voir r-stahl.com.

1.4 Conformité avec les normes et les dispositions

Certificats et déclaration de conformité, voir r-stahl.com.
Le dispositif dispose d'une homologation selon IECEx. Certificat voir le site Web IECEx : <http://iecex.iec.ch/>
D'autres certificats nationaux peuvent être téléchargés sous le lien suivant : <https://r-stahl.com/en/global/support/downloads/>.

2 Explication des symboles

2.1 Symboles figurant dans le mode d'emploi

Symbole	Signification
	Conseils et recommandations concernant l'utilisation du dispositif
	Danger général
	Danger provoqué par une atmosphère explosive



2.2 Avertissements

Il est impératif de respecter les consignes d'avertissement pour réduire le risque lié à la construction et au fonctionnement. Les consignes d'avertissement sont structurées de la manière suivante :

- Mots d'avertissement : DANGER, AVERTISSEMENT, ATTENTION, AVIS
- Type de danger/dommage et origine
- Conséquences du danger
- Prise de mesures de correction pour éviter le danger ou le dommage

	DANGER
	Danger pour les personnes Le non-respect de l'instruction entraîne des blessures graves ou même la mort.
	AVERTISSEMENT
	Danger pour les personnes Le non-respect de l'instruction peut entraîner des blessures graves ou même la mort.
	ATTENTION
	Danger pour les personnes Le non-respect de l'instruction peut entraîner des blessures bénignes ou légères.
AVIS	
Éviter tout dégât matériel Le non-respect de l'instruction peut entraîner des dégâts matériels sur le dispositif et/ou dans son environnement.	

2.3 Symboles sur le dispositif

Symbole	Signification
	Marquage CE selon la directive actuellement en vigueur.
	Dispositif certifié pour les zones à risque d'explosion selon le marquage.

FR

3 Consignes de sécurité

3.1 Conservation du mode d'emploi

- Lire attentivement le mode d'emploi.
- Conserver le mode d'emploi sur le lieu d'implantation du dispositif.
- Tous les documents et les modes d'emploi des dispositifs à raccorder livrés avec ceux-ci doivent être respectés.

3.2 Qualification du personnel

Les opérations décrites dans ce mode d'emploi doivent exclusivement être exécutées par un personnel qualifié formé à cet effet. Ceci s'applique en particulier aux travaux relevant des domaines

- Ingénierie
- Montage/démontage du dispositif
- Installation (électrique)
- Mise en service
- Entretien, réparation, nettoyage

Les personnels qualifiés exécutant ces opérations doivent avoir un niveau de connaissances satisfaisant aux dispositions et normes locales applicables.

Des connaissances supplémentaires sont requises pour les opérations exécutées en atmosphère explosible ! R. STAHL recommande le niveau de connaissances décrit dans les normes suivantes :

- CEI/EN 60079-14 (ingénierie, sélection et montage d'installations électriques)
- CEI/EN 60079-17 (contrôle et maintenance d'installations électriques)
- CEI/EN 60079-19 (réparation de dispositif, révision et remise en état)

3.3 Utilisation sûre

Avant le montage

- Veuillez lire et respecter les consignes de sécurité mentionnées dans le présent mode d'emploi !
- S'assurer que le contenu du présent mode d'emploi a été entièrement assimilé par le personnel compétent.
- Le dispositif ne doit être utilisé que conformément aux dispositions et pour l'application pour laquelle il est prévu.
- En cas de conditions de fonctionnement non couvertes par les caractéristiques techniques du dispositif, veuillez impérativement vous adresser à la société R. STAHL Schaltgeräte GmbH.
- S'assurer que le dispositif n'est pas endommagé.
- Nous ne saurions être tenus pour responsables de dommages résultant d'une utilisation erronée ou non autorisée du dispositif ou du non-respect du présent mode d'emploi.



Lors du montage et de l'installation

- L'assemblage et l'installation ne doivent être exécutés que par du personnel qualifié et autorisé (voir chapitre « Qualification du personnel »).
- Installer le dispositif exclusivement dans des zones pour lesquelles il est adapté en raison de son marquage.
- Respecter les indications (caractéristiques techniques et conditions d'utilisation) figurant sur les plaques signalétiques et les panneaux de signalisation du dispositif ainsi que les caractéristiques techniques indiquées dans le présent mode d'emploi lors de l'installation et de l'utilisation.
- Avant l'installation, s'assurer que le dispositif n'est pas endommagé.
- Ne pas ouvrir le dispositif sous tension.
- Éviter les décharges électrostatiques sur le dispositif.

Mise en service, maintenance, réparation

- La mise en service et la réparation ne doivent être exécutées que par du personnel qualifié et autorisé (voir chapitre « Qualification du personnel »).
- Avant la mise en service, s'assurer que le dispositif n'est pas endommagé.
- Effectuer uniquement les travaux de maintenance décrits dans le présent mode d'emploi.

3.4 Transformations et modifications

	<p style="text-align: center;">DANGER</p> <p>Risque d'explosion en cas de transformations ou de modifications sur le dispositif !</p> <p>Le non-respect de cette indication peut causer des blessures graves ou mortelles.</p> <ul style="list-style-type: none"> • Des transformations ou modifications sur le dispositif sont interdites.
	<p>Nous n'endossons aucune responsabilité et n'accordons aucune garantie pour des dommages résultant de transformations et de modifications.</p>

4 Fonction et structure du dispositif

	DANGER
	<p>Risque d'explosion résultant d'une utilisation non conforme à l'emploi prévu !</p> <p>Le non-respect de cette indication peut causer des blessures graves ou mortelles.</p> <ul style="list-style-type: none"> • N'utiliser le dispositif que conformément aux conditions de fonctionnement définies dans ce mode d'emploi. • N'utiliser le dispositif que pour l'application mentionnée dans le présent mode d'emploi.

FR

4.1 Fonction

Domaine d'application

Le socle de connecteur 8570/16 est un matériel électrique antidéflagrant. Son utilisation est homologuée en zones Ex 1, 2, 21 et 22. Il sert au raccordement des matériels électriques fixes et mobiles, ainsi qu'à la connexion des lignes ou circuits électriques dans les zones Ex.



5 Caractéristiques techniques

Protection contre les explosions

Global (IECEX)

Gaz et poussière	IECEX PTB 05.0023
	Ex db eb IIC T6 ... T5 Gb
	Ex tb IIIC T73 °C Db

Europe (ATEX)

Gaz et poussière	PTB 03 ATEX 1227
	 II 2 G Ex db eb IIC T6 ... T5 Gb
	 II 2 D Ex tb IIIC T73 °C Db

Certificats et homologations

Certificats	IECEX, ATEX
-------------	-------------

Caractéristiques techniques

Caractéristiques électriques

Tension assignée d'emploi	8570/16-3... : max. 500 V AC / max. 110 V DC 8570/16-4... : max. 690 V AC / max. 110 V DC 8570/16-5... : max. 690 V AC / max. 110 V DC
Fréquence	50/60 Hz (en cas de fréquences \geq 100 Hz, réduction nécessaire à 12 A)
Tolérance de tension	-10 ... +10 %
Courant assigné d'emploi	16 A (max. 20 A comme version spéciale)
Catégorie d'utilisation	AC-3 : 690 V/16 A AC-3 : 500 V/20 A DC-1 : 110 V/16 A UL508 : 600 V/20 A
Puissance assignée d'emploi	4 kW : 200 ... 250 V AC 7,5 kW : 380 ... 500 V AC 11 kW : 600 ... 690 V AC Convient à l'utilisation de convertisseurs de fréquence jusqu'à 110 V DC/16 A
Tension d'isolement assignée	8570/16-3... : 550 V 8570/16-4... : 750 V 8570/16-5... : 750 V
Fusible de puissance	
sans protection thermique	16 A gG
avec protection thermique	35 A gG

Caractéristiques techniques

Conditions ambiantes

Plages de
température
de service

-50 ... +65 °C
-40 ... +65 °C, en option (sans silicone)
(La température de stockage correspond à la température ambiante)

En cas de fréquences < 100 Hz

3 pôles

Classe de température		T6					T5	
Température ambiante		Ta ≤ +45 °C	Ta ≤ +50 °C	Ta ≤ +55 °C	Ta ≤ +60 °C	Ta ≤ +65 °C	Ta ≤ +60 °C	Ta ≤ +65 °C
Section de raccordement		Courant de service assigné						
Prise	Fiche							
1,5 mm ²	1,5 mm ²	16 A	13 A	13 A	10 A	10 A	16 A	10 A
1,5 mm ²	2,5 mm ²	16 A	13 A	13 A	10 A	10 A	16 A	10 A
2,5 mm ²	2,5 mm ²	16 A	16 A	16 A	13 A	10 A	16 A	10 A
2,5 mm ²	4 mm ²	16 A	16 A	16 A	13 A	10 A	16 A	10 A
4 mm ²	2,5 mm ²	16 A	16 A	16 A	16 A	10 A	16 A	10 A
4 mm ²	4 mm ²	20 A	20 A	16 A	16 A	10 A	20 A	10 A

FR

Caractéristiques techniques

FR

4 pôles		T6						T5					
Classe de température		Ta ≤ +35 °C	Ta ≤ +40 °C	Ta ≤ +45 °C	Ta ≤ +50 °C	Ta ≤ +55 °C	Ta ≤ +60 °C	Ta ≤ +65 °C	Ta ≤ +50 °C	Ta ≤ +55 °C	Ta ≤ +60 °C	Ta ≤ +65 °C	
Température ambiante													
Section de raccordement		Courant de service assigné											
Prise	Fiche												
1,5 mm ²	1,5 mm ²	16 A	13 A	13 A	13 A	10 A	10 A	6 A	16 A	13 A	10 A	6 A	
1,5 mm ²	2,5 mm ²	16 A	13 A	13 A	13 A	10 A	10 A	6 A	16 A	13 A	10 A	6 A	
2,5 mm ²	2,5 mm ²	16 A	16 A	16 A	16 A	13 A	13 A	6 A	16 A	16 A	13 A	6 A	
2,5 mm ²	4 mm ²	16 A	16 A	16 A	16 A	13 A	13 A	6 A	16 A	16 A	13 A	6 A	
4 mm ²	2,5 mm ²	16 A	16 A	16 A	16 A	16 A	10 A	6 A	16 A	16 A	10 A	6 A	
4 mm ²	4 mm ²	20 A	20 A	16 A	16 A	16 A	13 A	–	20 A	16 A	13 A	–	
5 pôles		T6						T5					
Classe de température		Ta ≤ +35 °C	Ta ≤ +40 °C	Ta ≤ +45 °C	Ta ≤ +50 °C	Ta ≤ +55 °C	Ta ≤ +60 °C	Ta ≤ +65 °C	Ta ≤ +50 °C	Ta ≤ +55 °C	Ta ≤ +60 °C	Ta ≤ +65 °C	
Température ambiante													
Section de raccordement		Courant de service assigné											
Prise	Fiche												
1,5 mm ²	1,5 mm ²	16 A	16 A	13 A	13 A	10 A	10 A	6 A	16 A	13 A	10 A	6 A	
1,5 mm ²	2,5 mm ²	16 A	16 A	13 A	13 A	10 A	10 A	6 A	16 A	13 A	10 A	6 A	
2,5 mm ²	2,5 mm ²	16 A	16 A	16 A	16 A	13 A	13 A	6 A	16 A	16 A	13 A	6 A	
2,5 mm ²	4 mm ²	16 A	16 A	16 A	16 A	13 A	13 A	6 A	16 A	16 A	13 A	6 A	
4 mm ²	2,5 mm ²	16 A	16 A	13 A	13 A	10 A	10 A	6 A	16 A	10 A	10 A	6 A	
4 mm ²	4 mm ²	20 A	16 A	16 A	16 A	13 A	13 A	–	20 A	16 A	13 A	–	

Le courant de service assigné maximal dépend de la section de conducteur et de la température ambiante.
En cas de fréquences ≥ 100 Hz, réduction nécessaire à 12 A.

Caractéristiques techniques

Caractéristiques mécaniques

Nombre de pôles	1P + N + $\frac{1}{2}$ / 2P + $\frac{1}{2}$ / 3P + $\frac{1}{2}$ / 3P + N + $\frac{1}{2}$	
Manette	Verrouillable en position 0 ou I	
Diamètre max. d'étrier	5 mm	
Matériau		
Boîtier	Polyamide	
Support	Acier inoxydable	
Degré de protection	IP66 selon CEI/EN 60529	
Résistance aux chocs	IK 10 selon CEI 62262-0 et CEI 60309-1	
Type de raccordement	Bornes à vis	
Bornes de connexion		
	unifilaire	1 x 1,5 mm ² ... 2 x 6 mm ² (1 x AWG 16 ... 2 x AWG 10)
	à fils fins	1 x 1,5 mm ² ... 2 x 4 mm ² (1 x AWG 16 ... 2 x AWG 12)
	à fils fins avec embout	1 x 1,5 mm ² ... 2 x 4 mm ² (1 x AWG 16 ... 2 x AWG 12)
Poids		
	8570/16-3	2,1 kg
	8570/16-4	2,35 kg
	8570/16-5	2,45 kg
Durée de vie	> 5 000 cycles de commutation (électriques et mécaniques) selon CEI/EN 60309-1	
Couple de serrage	Bornes : 1,2 Nm Couvercle de la chambre de connexion du socle de connecteur : 1,5 Nm	
Presse-étoupes		
Passe-câble à vis	Plaque de terre avec 1 x raccord à vis MsNi M25 pour matériel mobile	
Zone de serrage	11,5 ... 19,5 mm	
Bouchon obturateur	1 x M25 x 1,5	
	Le joint est exclusivement destiné à un montage unique pour un domaine d'application < -40 °C. Remplacer le joint en cas de remontage.	
	Taille de filetage	Surplat
		Couple de serrage Filetage de raccordement à 20 °C
	M20x1,5	24
	M25x1,5	29
		1 Nm
		1,5 Nm

Disposition de la broche de terre

Position : position horaire, vue en face de la prise

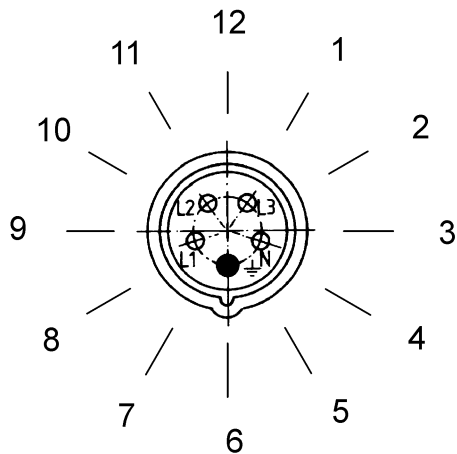

Exemple : position horaire

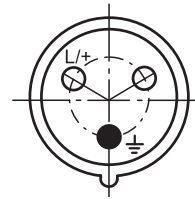

200 ... 250 V = 6 h

19178E00

02395E00

Disposition des contacts femelles et repérage des bornes

1P + N + \perp

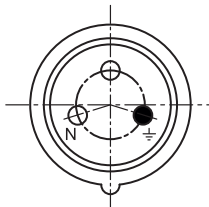

19590E00

8570/16-3..

2P + \perp

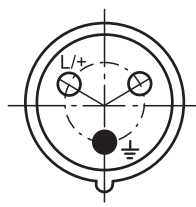

19178E00

8570/16-3..

3P + \perp

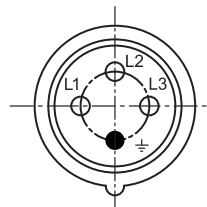

19265E00

8570/16-4..

3P + N + \perp

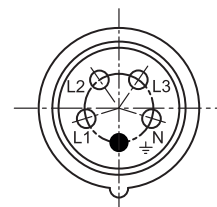

19266E00

8570/16-5..

Disposition des contacts femelles et repérage des bornes en position 6 h
(vue de la face avant de la prise en direction des contacts femelles)

Code couleur et disposition des contacts femelles et repérage des bornes

Nombre de pôles	Fréquence [Hz]	Tension [V]	Code couleur	Position de la broche de terre
	Toutes les tensions de service nominales et/ou fréquences non couvertes par d'autres dispositions ¹⁾		gris clair	1 h
1P + N + \perp	50 et 60	110 ... 130	jaune	4 h
	60	277	gris clair	5 h
2P + \perp	50 et 60	200 ... 250	bleu	6 h
	50 et 60	380 ... 415	rouge	9 h
	50 et 60	480 ... 500	noir	7 h
	> 300 ... 500 ²⁾	> 50	vert	2 h
	DC	> 50 ... 110	gris clair	3 h
	spécifique au client	spécifique au client		10 h
3P + \perp	50 et 60	100 ... 130	jaune	4 h
	50 et 60	200 ... 250	bleu	9 h
	50 et 60	380 ... 415	rouge	6 h
	50	380	rouge	3 h
	60	440 ... 460 ¹⁾	rouge	11 h
	50 et 60	480 ... 500	noir	7 h
	50 et 60	600 ... 690	noir	5 h
	100 ... 300 ²⁾	> 50	vert	10 h
	> 300 ... 500 ²⁾	> 50	vert	2 h
	spécifique au client	spécifique au client		10 h
3P + N + \perp	50 et 60	57/100 ... 75/130	jaune	4 h
	50 et 60	120/208 ... 144/250	bleu	9 h
	50 et 60	200/346 ... 240/415	rouge	6 h
	50	220/380	rouge	3 h
	60	250/440 ... 265/460 ¹⁾	rouge	11 h
	50 et 60	277/480 ... 288/500	noir	7 h
	50 et 60	347/600 ... 400/690	noir	5 h
	> 300 ... 500 ²⁾	> 50	vert	2 h
	spécifique au client	spécifique au client		10 h

Code couleur selon CEI 60309-1 et disposition en fonction de la rainure de codage pour différentes tensions et fréquences selon CEI 60309-2

¹⁾ Principalement pour installations sur bateaux

²⁾ Les fréquences ≥ 100 Hz entraînent un réchauffement plus important. Celui-ci doit être compensé par une réduction du courant à 12 A.

Pour d'autres caractéristiques techniques, voir r-stahl.com.

6 Transport et stockage

- Transporter et stocker le dispositif uniquement dans son emballage d'origine.
- Conserver le dispositif au sec (sans condensation) et à l'abri des secousses.
- Ne pas faire tomber le dispositif.

7 Montage et installation

7.1 Cotes / cotes de fixation

Plans d'encombrement (toutes les dimensions sont indiquées en mm [pouces]) –
Sous réserve de modifications

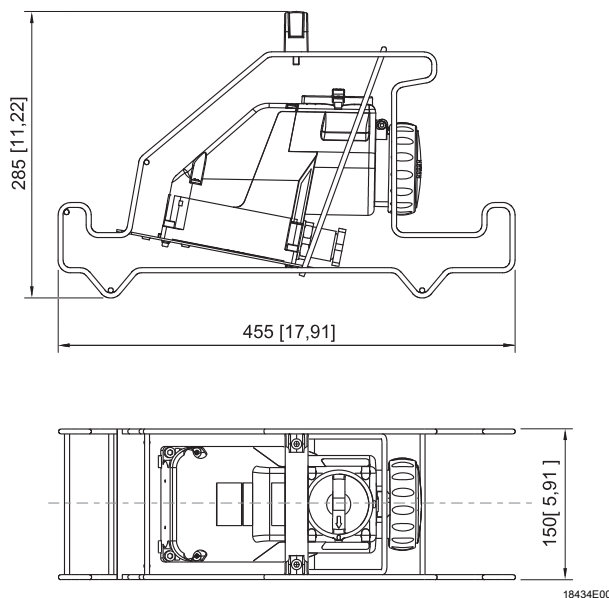



8570/16-...

7.2 Montage / démontage, position d'utilisation

7.2.1 Montage

Le dispositif est conçu pour une utilisation en intérieur et en extérieur.

7.3 Installation

	<p style="text-align: center;">DANGER</p> <p>Risque d'explosion en cas de dispositifs de sécurité insuffisants ! Le non-respect de cette indication peut causer des blessures graves ou mortelles.</p> <ul style="list-style-type: none"> • Pour ne pas dépasser la température maximale autorisée des conducteurs, il convient de bien choisir les conducteurs utilisés. • En cas d'utilisation d'embouts, ces derniers doivent être mis en place au moyen d'un outil approprié. • Utiliser uniquement des presse-étoupes et bouchons obturateurs certifiés séparément par une attestation d'examen CE de type. • L'isolation doit couvrir le conducteur jusqu'à la borne. • Le conducteur ne doit pas être endommagé (par ex. entaillé) lors du dénudage. • Toujours raccorder le conducteur de protection.
	<p style="text-align: center;">DANGER</p> <p>Risque d'explosion en cas d'installation dans des zones Ex poussière spéciales ! Le non-respect de cette indication peut causer des blessures graves ou mortelles.</p> <ul style="list-style-type: none"> • Ne pas utiliser le dispositif dans des zones exposées à des processus fortement générateurs de charges, des processus mécaniques de frottement et de séparation, des procédés de pulvérisation d'électrons (p. ex. dans un environnement contenant des systèmes électrostatiques de peinture) et à des poussières véhiculées par des systèmes pneumatiques.
	<p style="text-align: center;">DANGER</p> <p>Risque d'explosion en cas d'étanchéité insuffisante et/ou de température de service trop élevée ! Le non-respect de cette indication peut causer des blessures graves ou mortelles.</p> <ul style="list-style-type: none"> • Sceller complètement la bague de fermeture à baïonnette de la fiche et du couvercle rabattable afin de maintenir le degré de protection. • Sceller et verrouiller le boîtier en toute sécurité. • Veiller à ce que la plage de température de service (voir chapitre « Caractéristiques techniques ») soit respectée.



Deux conducteurs peuvent être raccordés sous une même borne de connexion. Le matériaux conducteur et la section de conducteur doivent être identiques.
Les conducteurs peuvent être raccordés sans préparation particulière.

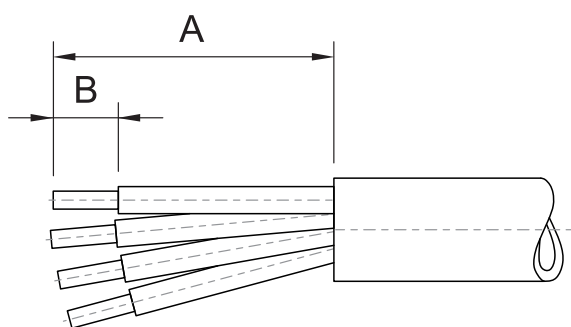



11201E00

	A [mm]	B [mm]
Contacts principaux	180	10

- Ouvrir le boîtier.
- Introduire les conducteurs à travers l'entrée de câble dans la chambre de connexion.
- Dénuder les conducteurs.
- Introduire les conducteurs dans les bornes correspondantes et les serrer (couple de serrage voir chapitre « Caractéristiques techniques »).
- À cet effet, glisser les extrémités dénudées des conducteurs entièrement sous la borne.
- Vérifier la bonne fixation des conducteurs.
- Aligner les conducteurs. Veiller à ce que les organes de serrage ne subissent pas de traction.
- Serrer l'entrée/les entrées de câble(s).
- Fermer le boîtier (couple de serrage voir chapitre « Caractéristiques techniques »).

8 Mise en service



	<p style="text-align: center;">DANGER</p> <p>Risque d'explosion en cas d'installation inappropriée ! Le non-respect de cette indication peut causer des blessures graves ou mortelles.</p> <ul style="list-style-type: none"> • Contrôler l'installation du dispositif avant la mise en service. • Observer les dispositions nationales.
	<p style="text-align: center;">AVERTISSEMENT</p> <p>Risque d'endommagement ou de destruction du dispositif par arc électrique parasite et haute pression suite à des opérations de commutation inappropriées. Des blessures graves ou mortelles peuvent résulter du non-respect de cette consigne.</p> <ul style="list-style-type: none"> • Effectuer les opérations d'activation et de désactivation rapidement et en intégralité. • Il convient d'éviter tout réglage entre 0 et I (ON et OFF).

FR

Avant la mise en service, effectuer les vérifications suivantes :

- Contrôler le montage et l'installation.
- Le boîtier ne doit pas être endommagé.
- Le cas échéant, retirer les corps étrangers.
- Le cas échéant, nettoyer la chambre de connexion.
- Vérifier si les conducteurs sont introduits correctement.
- Vérifier si tous les écrous et vis sont serrés à fond.
- Vérifier si tous les entrées de câbles et bouchons obturateurs sont bien serrés.
- Vérifier si tous les conducteurs sont serrés fermement.
- Respecter la tension d'alimentation.
- Fermer hermétiquement les entrées de câbles et les trous non utilisés au moyen de bouchons obturateurs normalisés CEI conformément à la directive 2014/34/UE.

9 Fonctionnement

	<p>Le socle de connecteur ne doit être utilisé que s'il est complètement monté.</p>
	<p>Le socle de connecteur peut être enclenché seulement si une fiche est insérée. Fermer le couvercle rabattable à l'aide de la bague de fermeture à baïonnette quand la fiche est tirée.</p>

N'utiliser que des fiches de type 8570/12 de la société R. STAHL.

10 Maintenance, entretien, réparation

FR



10.1 Entretien

- Le type et l'étendue des contrôles sont spécifiés dans les prescriptions nationales correspondantes.
- Adapter les intervalles de contrôle aux conditions d'utilisation.



Vérifier au moins les points suivants lors de la maintenance du dispositif :

- la bonne fixation des câbles,
- l'absence de détérioration sur le boîtier, les joints d'étanchéité et les surfaces,
- la propreté des douilles,
- le respect des températures admissibles (selon CEI/EN 60079),
- l'utilisation conforme aux fins prévues.

10.2 Maintenance

	<p style="text-align: center;">DANGER</p> <p>Risque d'explosion et de surchauffe suite à des contacts de commutation défectueux !</p> <p>Le non-respect de cette indication peut causer des blessures graves ou mortelles.</p> <ul style="list-style-type: none"> • Après chaque court-circuit survenu dans le circuit électrique principal de l'interrupteur, l'ensemble de la bride de la prise doit être remplacé, car il est impossible d'examiner l'état des contacts de commutation dans un matériel fermé hermétiquement.
	<p>Observer également les réglementations en vigueur dans le pays d'utilisation.</p>

10.3 Réparation

	<p style="text-align: center;">DANGER</p> <p>Risque d'explosion en cas de réparations inappropriées !</p> <p>Le non-respect de cette indication peut causer des blessures graves ou mortelles.</p> <ul style="list-style-type: none"> • Les réparations des dispositifs doivent être effectuées exclusivement par R. STAHL Schaltgeräte GmbH.
	<p style="text-align: center;">DANGER</p> <p>Risque d'explosion en cas de réparation non conforme !</p> <p>Le non-respect de cette indication peut causer des blessures graves ou mortelles.</p> <ul style="list-style-type: none"> • Les travaux de réparation sur les connexions résistant à la pression ne doivent être effectués que conformément aux instructions du fabricant. • Les travaux de réparation basés sur les valeurs du tableau 2 ou 3 de la norme CEI 60079-1:2014 ne sont pas autorisés.

10.4 Retour

- Tout retour ou emballage de dispositifs ne doit être effectué qu'en accord avec R. STAHL ! À cet effet, veuillez contacter le représentant local de R. STAHL.

Le service après-vente de R. STAHL se tient à disposition en cas de retour de dispositif pour réparation ou maintenance.

- Contacter personnellement le service après-vente.

ou

- Consulter le site Internet r-stahl.com.
- Sélectionner dans « Assistance » > « RMA » > « Formulaire RMA ».
- Remplir le formulaire et l'envoyer.
Vous recevrez automatiquement par e-mail un formulaire RMA.
Veuillez imprimer ce fichier.
- Envoyer ensemble dans l'emballage le dispositif et le formulaire RMA à la R. STAHL Schaltgeräte GmbH (adresse indiquée à la chapitre 1.1).

11 Nettoyage

- Afin d'éviter toute surcharge électrostatique, les dispositifs situés en atmosphère explosible ne doivent être nettoyés qu'avec un chiffon humide.
- En cas de nettoyage humide, utiliser de l'eau ou des détergents doux, non abrasifs, non agressifs.
- Ne pas utiliser de détergents agressifs ou de solvants.
- La pénétration d'eau et de produits d'entretien dans les broches de terre doit être évitée.

12 Élimination

- Respecter les prescriptions nationales et locales ainsi que les dispositions légales relatives à l'élimination.
- Les matériaux doivent être recyclés séparément.
- S'assurer d'une élimination de tous les composants respectueuse de l'environnement conformément aux dispositions légales.

13 Accessoires et pièces de rechange

AVIS

Dysfonctionnement ou endommagement du boîtier si les pièces utilisées ne sont pas d'origine.

Des blessures graves ou mortelles peuvent résulter du non-respect de cette consigne !

- Utiliser uniquement des pièces de rechange et des accessoires d'origine de R. STAHL Schaltgeräte GmbH.



Vous trouverez les accessoires et les pièces de rechange sur la fiche technique figurant sur notre site Internet : r-stahl.com.

EU Konformitätserklärung
EU Declaration of Conformity
Déclaration de Conformité UE



R. STAHL Schaltgeräte GmbH • Am Bahnhof 30 • 74638 Waldenburg, Germany
 erklärt in alleiniger Verantwortung, *declares in its sole responsibility, déclare sous sa seule responsabilité,*

dass das Produkt: **Wandsteckdose und Kupplungsdose**
that the product: *Wall mounting socket and Coupler socket*
que le produit: *Prise murale et Prise de couplage*

Typ(en), type(s), type(s): **8570/*1**
8570/*6

mit den Anforderungen der folgenden Richtlinien und Normen übereinstimmt.
is in conformity with the requirements of the following directives and standards.
est conforme aux exigences des directives et des normes suivantes.

Richtlinie(n) / Directive(s) / Directive(s)	Norm(en) / Standard(s) / Norme(s)
2014/34/EU ATEX-Richtlinie	EN IEC 60079-0:2018
2014/34/EU <i>ATEX Directive</i>	EN 60079-1:2014
2014/34/UE <i>Directive ATEX</i>	EN IEC 60079-7: 2015 + A1:2018
	EN 60079-31:2014

Kennzeichnung, marking, marquage: **II 2 G Ex db eb [ia Ga] IIC T6 ... T5 Gb** **CE 0158**
II 2 D Ex tb IIIC T73 °C Db

EU Baumusterprüfbescheinigung: **PTB 03 ATEX 1227**
EU Type Examination Certificate: *(Physikalisch-Technische Bundesanstalt,*
Attestation d'examen UE de type: *Bundesallee 100, 38116 Braunschweig, Germany, NB0102)*

Produktnormen nach Niederspannungsrichtlinie: EN 60309-1:1999 + A1:2007 + A2:2012 + AC:2014
Product standards according to Low Voltage Directive: EN 60309-2:1999 + A1:2007 + A2:2012
Normes des produit pour la Directive Basse Tension: EN 60309-4:2007 + A1:2012

2014/30/EU **EMV-Richtlinie**
 2014/30/EU *EMC Directive*
 2014/30/UE *Directive CEM*
 Nicht zutreffend nach Artikel 2, Absatz (2) d).
Not applicable according to article 2, paragraph (2) d).
Non applicable selon l'article 2, paragraphe (2) d).

2011/65/EU **RoHS-Richtlinie**
 2011/65/EU *RoHS Directive*
 2011/65/UE *Directive RoHS*
 EN IEC 63000:2018

Waldenburg, 2021-12-10

Ort und Datum
Place and date
Lieu et date

i.V.

Holger Semrau
Leiter Entwicklung Schaltgeräte
Director R&D Switchgear
Directeur R&D Appareillage

i.V.

Jürgen Freimüller
Leiter Qualitätsmanagement
Director Quality Management
Directeur Assurance de Qualité