



## Tomada flangeada SolConeX, 32 A

Série 8571/15

## Índice

1	Informações Gerais .....	3
1.1	Fabricante .....	3
1.2	Informações relativas ao manual de instruções .....	3
1.3	Outros documentos .....	3
1.4	Conformidade com as normas e regulamentos .....	3
2	Explicação dos símbolos .....	4
2.1	Símbolos do manual de instruções .....	4
2.2	Advertência .....	4
2.3	Símbolos no aparelho .....	5
3	Indicações de segurança .....	5
3.1	Conservação do manual de instruções .....	5
3.2	Qualificações do pessoal .....	5
3.3	Utilização segura .....	6
3.4	Transformações e modificações .....	6
4	Função e estrutura do aparelho .....	7
4.1	Função .....	7
5	Dados técnicos .....	7
6	Transporte e armazenamento .....	15
7	Montagem e instalação .....	16
7.1	Indicações das dimensões / dimensões de fixação .....	16
7.2	Montagem / desmontagem, posição de uso .....	17
7.3	Instalação .....	17
8	Colocação em funcionamento .....	20
9	Operação .....	20
10	Conservação, manutenção, reparo .....	21
10.1	Conservação .....	21
10.2	Manutenção .....	21
10.3	Reparo .....	21
10.4	Devolução .....	22
11	Limpeza .....	22
12	Descarte .....	22
13	Acessórios e peças de reposição .....	22

# 1 Informações Gerais

## 1.1 Fabricante

R. STAHL Schaltgeräte GmbH  
Am Bahnhof 30  
74638 Waldenburg  
Germany

Tel.: +49 7942 943-0  
Fax: +49 7942 943-4333  
Internet: r-stahl.com  
E-mail: info@r-stahl.com

## 1.2 Informações relativas ao manual de instruções

Nº de identificação: 275586 / 8571634300  
Código de publicação: 2020-11-03-BA00-III-pt-00

O manual de instruções original é a versão em inglês.  
Este é legalmente vinculativo em todas as circunstâncias jurídicas.

## 1.3 Outros documentos

- Folha de dados do conector SolConeX
- Documentos em outros idiomas, consulte r-stahl.com.



## 1.4 Conformidade com as normas e regulamentos

Certificados e declaração de conformidade CE, ver r-stahl.com.  
O aparelho possui uma autorização IECEX. Certificado, consulte Homepage  
IECEX: <http://iecex.iec.ch/>  
Os outros certificados nacionais estão disponíveis para download através do seguinte  
link: <https://r-stahl.com/en/global/support/downloads/>.

BR

## 2 Explicação dos símbolos



### 2.1 Símbolos do manual de instruções

Símbolo	Significado
	Dicas e recomendações para utilização do aparelho
	Perigo geral
	Perigo por atmosfera com risco de explosão

### 2.2 Advertência

Cumprir obrigatoriamente as advertências, para minimizar o risco construtivo condicionado pela operação. As advertências estão estruturadas da seguinte forma:

- Palavra de sinalização: PERIGO, ADVERTÊNCIA, CUIDADO, NOTA
- Tipo e fonte do perigo/do dano
- Consequências do perigo
- Medidas preventivas para evitar o perigo ou o dano

	<b>PERIGO</b>
	Perigos para pessoas A inobservância das instruções causa ferimentos graves ou morte.
	<b>ADVERTÊNCIA</b>
	Perigos para pessoas A inobservância das instruções pode causar ferimentos graves ou levar a morte.
	<b>CUIDADO</b>
	Perigos para pessoas A inobservância das instruções pode causar ferimentos leves em pessoas.
<b>NOTA</b>	
Prevenção de danos A inobservância das instruções pode causar danos materiais no aparelho e/ou no ambiente.	

## 2.3 Símbolos no aparelho

Símbolo	Significado
NB 0158 <small>16338E00</small>	Organismo nomeado para controle de qualidade.
 <small>02198E00</small>	Aparelho certificado conforme marcação para áreas potencialmente explosivas.

## 3 Indicações de segurança

### 3.1 Conservação do manual de instruções

- Ler atentamente o manual de instruções.
- Conservar o manual de instruções no local de instalação do aparelho.
- Observar a documentação e os manuais de instruções dos aparelhos que serão conectados.

### 3.2 Qualificações do pessoal

Para realizar as atividades descritas neste manual de instruções, é necessário empregar pessoal devidamente qualificado. Isto aplica-se especialmente aos trabalhos nas áreas

- Projeção
- Montagem e desmontagem do aparelho
- Instalação (elétrica)
- Colocação em funcionamento
- Manutenção, reparação, limpeza

Os técnicos que realizarem estas atividades têm de possuir um nível de conhecimentos que inclua as normas e regulamentações nacionais relevantes.

Para a realização de atividades em áreas com risco de explosão são necessários outros conhecimentos específicos! A R. STAHL recomenda um nível de conhecimentos descrito nas seguintes normas:

- IEC/EN 60079-14 (Projeção, seleção e instalação de sistemas elétricos)
- IEC/EN 60079-17 (Verificação e manutenção de sistemas elétricos)
- IEC/EN 60079-19 (Reparação de aparelhos, repetição e regeneração)

### 3.3 Utilização segura

#### Antes da montagem

- Ler e observar as indicações de segurança neste manual de instruções!
- Certificar-se de que o pessoal responsável conhece todo o conteúdo deste manual de instruções.
- Utilizar o aparelho somente para o propósito e para o fim previsto aprovado.
- Em caso de condições de operação que não sejam cobertas pelos dados técnicos do aparelho, é obrigatório consultar a R. STAHL Schaltgeräte GmbH.
- Antes da instalação, certifique-se de que o aparelho não apresenta danos.
- Não assumimos qualquer responsabilidade por danos resultantes de uma utilização incorreta ou não autorizada do aparelho, bem como da inobservância deste manual de instruções.



#### Montagem e instalação

- Os trabalhos de montagem e instalação devem ser realizados apenas por pessoas qualificadas (consulte o capítulo "Qualificações do pessoal").
- Instalar o aparelho somente em áreas para as quais ele seja apropriado de acordo com sua marcação.
- Durante a instalação e a operação, observar as indicações (valores característicos e condições nominais de operação) nas placas de identificação e tipo, os dados técnicos neste manual de instruções, assim como nas placas de indicação no aparelho.
- Antes da instalação, certifique-se de que o aparelho não esteja danificado.
- Instalar o aparelho em invólucros que cumpram os requisitos reconhecidos de um tipo de proteção contra ignição conforme a IEC/EN 60079-0.
- Não abrir o aparelho quando ele estiver energizado.
- Evitar a carga eletrostática no aparelho.
- Respeitar as distâncias de escoamento e ventilação impostas (conforme a IEC/EN 60079-7) na montagem.

#### Colocação em funcionamento, manutenção, reparo

- A colocação em funcionamento e manutenção apenas podem ser realizadas por pessoas qualificadas e autorizadas (ver capítulo "Qualificações do pessoal").
- Antes da colocação em funcionamento, certificar-se de que o aparelho não apresenta danos.
- Executar somente os trabalhos de manutenção descritos neste manual de instruções.

### 3.4 Transformações e modificações

	<p style="text-align: center;"><b>PERIGO</b></p> <p>Perigo de explosão devido a modificações e alterações no aparelho! A inobservância leva a ferimentos graves ou mortais.</p> <ul style="list-style-type: none"> <li>• Não modificar ou alterar o aparelho.</li> </ul>
	<p>Não assumimos responsabilidade e garantia por danos, que ocorram devido a modificações e alterações.</p>

## 4 Função e estrutura do aparelho

	PERIGO
	<p>Perigo de explosão devido a utilização para fins não previstos! A inobservância leva a ferimentos graves ou mortais.</p> <ul style="list-style-type: none"> <li>• Utilizar o aparelho somente conforme as condições de operação estipuladas no manual de instruções.</li> <li>• Utilizar o aparelho somente em conformidade com o fim previsto referido neste manual de instruções.</li> </ul>

### 4.1 Função

#### Faixa de aplicação

A tomada flangeada 8571/15 é um equipamento parcial e com o propósito de instalação em invólucro do tipo de proteção "e".

BR

## 5 Dados técnicos

### Proteção contra explosões

#### Global (IECEX)

Gás e poeira	IECEX PTB 20.0004U Ex db eb IIC Gb Ex tb IIIC Db
--------------	--

#### Europa (ATEX)

Gás e poeira	PTB 20 ATEX 1004 U ⊕ II 2 G Ex db eb IIC Gb ⊕ II 2 D Ex tb IIIC Db
--------------	--

#### Comprovativos e certificados

Certificados	IECEX, ATEX
--------------	-------------

**Dados técnicos**

**Dados elétricos**

Tensão operacional nominal	
Contatos principais	8571/15-4..: máx. 690 V CA / máx. 110 V CC 8571/15-5..: máx. 690 V CA / máx. 110 V CC
Contatos auxiliares	máx. 500 V CA/máx. 110 V CC
Frequência	50 / 60 Hz (em frequências $\geq$ 100 Hz, necessária redução para 25 A)
Tolerância de tensão	-10 ... +10 %
Corrente operacional nominal	
Contatos principais	32 A
Contatos auxiliares	máx. 6 A
Categoria de utilização	CA-3: 690 V / 32 A CC-1: 110 V / 32 A UL508: 600 V / 30 A
Potência de operação	
Contatos principais	7,5 kW: 220 ... 240 V CA 15 kW: 380 ... 415 V CA 30 kW: 600 ... 690 V CA  para utilização com conversor de frequência apropriado até 110 V CC / 32 A
Contatos auxiliares	CA-15: 500 V, máx. 1250 VA CA-15: 230 V, máx. 1380 VA CA-12: 500 V, máx. 3000 VA CC-13: 110 V, 110 W
Tensão de isolamento nominal	
Contatos principais	8571/15-4..: 750 V 8571/15-5..: 750 V
Contatos auxiliares	550 V
Pré-fusível	
sem proteção térmica	35 A gG
com proteção térmica	63 A gG

BR



Dados técnicos

Condições ambientais

Variação de temperatura de serviço

-50 ... +65 °C  
 -40 ... +65 °C, opcional (sem silicone)  
 (A temperatura de armazenamento corresponde à temperatura ambiente)

Em frequências < 100 Hz

**4 polos (3P + ↯) - com contatos auxiliares**

Classe de temperatura		T6								
Temperatura ambiente		Ta ≤ +25 °C	Ta ≤ +30 °C	Ta ≤ +35 °C	Ta ≤ +40 °C	Ta ≤ +45 °C	Ta ≤ +50 °C	Ta ≤ +55 °C	Ta ≤ +60 °C	Ta ≤ +65 °C
Seção transversal de conexão		Corrente operacional nominal								
Toma-da	Plugue									
4 mm <sup>2</sup>	4 mm <sup>2</sup>	32 A	32 A	27,5 A	27,5 A	27,5 A	25 A	20 A	20 A	–
6 mm <sup>2</sup>	4 mm <sup>2</sup>	32 A	32 A	32 A	27,5 A	27,5 A	27,5 A	25 A	20 A	–
6 mm <sup>2</sup>	6 mm <sup>2</sup>	32 A	32 A	32 A	32 A	27,5 A	27,5 A	25 A	20 A	16 A
10 mm <sup>2</sup>	6 mm <sup>2</sup>	32 A	32 A	32 A	32 A	32 A	27,5 A	27,5 A	25 A	16 A

**4 polos (3P + ↯) - com contatos auxiliares**

Classe de temperatura		T5				
Temperatura ambiente		Ta ≤ +45 °C	Ta ≤ +50 °C	Ta ≤ +55 °C	Ta ≤ +60 °C	Ta ≤ +65 °C
Seção transversal de conexão		Corrente operacional nominal				
Toma-da	Plugue					
4 mm <sup>2</sup>	4 mm <sup>2</sup>	32 A	27,5 A	25 A	20 A	16 A
6 mm <sup>2</sup>	4 mm <sup>2</sup>	32 A	32 A	27,5 A	20 A	16 A
6 mm <sup>2</sup>	6 mm <sup>2</sup>	32 A	32 A	27,5 A	25 A	16 A
10 mm <sup>2</sup>	6 mm <sup>2</sup>	32 A	32 A	27,5 A	27,5 A	20 A

BR

Dados técnicos

<b>4 polos (3P + ↕) - sem contatos auxiliares</b>										
Classe de temperatura		T6								
Temperatura ambiente		Ta ≤ +25 °C	Ta ≤ +30 °C	Ta ≤ +35 °C	Ta ≤ +40 °C	Ta ≤ +45 °C	Ta ≤ +50 °C	Ta ≤ +55 °C	Ta ≤ +60 °C	Ta ≤ +65 °C
Seção transversal de conexão		Corrente operacional nominal								
Toma-da	Plugue									
4 mm <sup>2</sup>	4 mm <sup>2</sup>	32 A	32 A	27,5 A	27,5 A	27,5 A	25 A	20 A	20 A	16 A
6 mm <sup>2</sup>	4 mm <sup>2</sup>	32 A	32 A	32 A	27,5 A	27,5 A	27,5 A	25 A	20 A	16 A
6 mm <sup>2</sup>	6 mm <sup>2</sup>	32 A	32 A	32 A	32 A	32 A	27,5 A	27,5 A	25 A	16 A
10 mm <sup>2</sup>	6 mm <sup>2</sup>	32 A	32 A	32 A	32 A	32 A	27,5 A	27,5 A	25 A	20 A
<b>4 polos (3P + ↕) - sem contatos auxiliares</b>										
Classe de temperatura		T5								
Temperatura ambiente		Ta ≤ +45 °C	Ta ≤ +50 °C	Ta ≤ +55 °C	Ta ≤ +60 °C	Ta ≤ +65 °C				
Seção transversal de conexão		Corrente operacional nominal								
Toma-da	Plugue									
4 mm <sup>2</sup>	4 mm <sup>2</sup>	32 A	27,5 A	27,5 A	20 A	16 A				
6 mm <sup>2</sup>	4 mm <sup>2</sup>	32 A	32 A	27,5 A	20 A	16 A				
6 mm <sup>2</sup>	6 mm <sup>2</sup>	32 A	32 A	27,5 A	25 A	16 A				
10 mm <sup>2</sup>	6 mm <sup>2</sup>	32 A	32 A	32 A	27,5 A	20 A				

BR

Dados técnicos

<b>5 polos (3P + N + ↓) - com contatos auxiliares</b>										
Classe de temperatura		T6								
Temperatura ambiente		Ta ≤ +25 °C	Ta ≤ +30 °C	Ta ≤ +35 °C	Ta ≤ +40 °C	Ta ≤ +45 °C	Ta ≤ +50 °C	Ta ≤ +55 °C	Ta ≤ +60 °C	Ta ≤ +65 °C
Seção transversal de conexão		Corrente operacional nominal								
Tomada	Plugue									
4 mm <sup>2</sup>	4 mm <sup>2</sup>	32 A	27,5 A	27,5 A	27,5 A	25 A	20 A	20 A	16 A	–
6 mm <sup>2</sup>	4 mm <sup>2</sup>	32 A	32 A	32 A	27,5 A	27,5 A	25 A	20 A	20 A	–
6 mm <sup>2</sup>	6 mm <sup>2</sup>	32 A	32 A	32 A	27,5 A	27,5 A	27,5 A	25 A	20 A	–
10 mm <sup>2</sup>	6 mm <sup>2</sup>	32 A	32 A	32 A	32 A	27,5 A	27,5 A	27,5 A	20 A	16 A

BR

**5 polos (3P + N + ↓) - com contatos auxiliares**

Classe de temperatura		T5					
Temperatura ambiente		Ta ≤ +40 °C	Ta ≤ +45 °C	Ta ≤ +50 °C	Ta ≤ +55 °C	Ta ≤ +60 °C	Ta ≤ +65 °C
Seção transversal de conexão		Corrente operacional nominal					
Tomada	Plugue						
4 mm <sup>2</sup>	4 mm <sup>2</sup>	32 A	27,5 A	27,5 A	25 A	20 A	–
6 mm <sup>2</sup>	4 mm <sup>2</sup>	32 A	32 A	32 A	27,5 A	20 A	–
6 mm <sup>2</sup>	6 mm <sup>2</sup>	32 A	32 A	32 A	27,5 A	20 A	–
10 mm <sup>2</sup>	6 mm <sup>2</sup>	32 A	32 A	32 A	27,5 A	25 A	16 A

Dados técnicos

**5 polos (3P + N +  $\downarrow$ ) - sem contatos auxiliares**

Classe de temperatura		T6								
Temperatura ambiente		Ta ≤ +25 °C	Ta ≤ +30 °C	Ta ≤ +35 °C	Ta ≤ +40 °C	Ta ≤ +45 °C	Ta ≤ +50 °C	Ta ≤ +55 °C	Ta ≤ +60 °C	Ta ≤ +65 °C
Seção transversal de conexão		Corrente operacional nominal								
Toma-da	Plugue									
4 mm <sup>2</sup>	4 mm <sup>2</sup>	32 A	27,5 A	27,5 A	27,5 A	25 A	25 A	20 A	20 A	16 A
6 mm <sup>2</sup>	4 mm <sup>2</sup>	32 A	32 A	32 A	27,5 A	27,5 A	25 A	20 A	20 A	16 A
6 mm <sup>2</sup>	6 mm <sup>2</sup>	32 A	32 A	32 A	32 A	27,5 A	27,5 A	25 A	20 A	16 A
10 mm <sup>2</sup>	6 mm <sup>2</sup>	32 A	32 A	32 A	32 A	32 A	27,5 A	27,5 A	25 A	20 A

**5 polos (3P + N +  $\downarrow$ ) - sem contatos auxiliares**

Classe de temperatura		T5					
Temperatura ambiente		Ta ≤ +40 °C	Ta ≤ +45 °C	Ta ≤ +50 °C	Ta ≤ +55 °C	Ta ≤ +60 °C	Ta ≤ +65 °C
Seção transversal de conexão		Corrente operacional nominal					
Toma-da	Plugue						
4 mm <sup>2</sup>	4 mm <sup>2</sup>	32 A	27,5 A	27,5 A	25 A	20 A	16 A
6 mm <sup>2</sup>	4 mm <sup>2</sup>	32 A	32 A	32 A	27,5 A	20 A	16 A
6 mm <sup>2</sup>	6 mm <sup>2</sup>	32 A	32 A	32 A	27,5 A	20 A	16 A
10 mm <sup>2</sup>	6 mm <sup>2</sup>	32 A	32 A	32 A	32 A	25 A	20 A

A corrente operacional nominal máxima depende da seção do condutor e da temperatura ambiente.

Em frequências ≥ 100 Hz, necessária redução para 25 A.

BR

**Dados técnicos**

**Dados mecânicos**

Número de polos	4 polos (3P + $\perp$ ) / 5 polos (3P + N + $\perp$ ) (Condutor N)	
Contatos auxiliares	Contatos auxiliares opcionais máx. 2 (EIN - atrasado, AUS - adiantado) Contatos auxiliares na versão Ex i são obtidas com contatos banhados a ouro. Circuito do resistor em NAMUR opcional.	
Alça interruptora	pode ser fechada na posição 0 ou I	
Diâmetro do arco máx.	5 mm	
Material do invólucro	Poliamida, reforçada com fibra de vidro	
Grau de proteção	IP66 de ac. com IEC/EN 60529	
Resistência a impactos	IK 10 conf. a IEC 62262-0 e a IEC 60309-1	
Tipo de conexão	Bornes roscados	
Bornes de ligação		
Contatos principais	unifilar	1 x 2,5 mm <sup>2</sup> ... 2 x 10 mm <sup>2</sup> (1 x AWG 14 ... 2 x AWG 8)
	extra-flexível	1 x 2,5 mm <sup>2</sup> ... 2 x 6 mm <sup>2</sup> (1 x AWG 14 ... 2 x AWG 10)
	extra-flexível com terminal ilhós	1 x 2,5 mm <sup>2</sup> ... 2 x 6 mm <sup>2</sup> (1 x AWG 14 ... 2 x AWG 10)
Contatos auxiliares	unifilar/extra-flexível	2 x 0,5 mm <sup>2</sup> ... 2 x 2,5 mm <sup>2</sup> (2 x AWG 20 ... 2 x AWG 14)
Peso	8571/15-4..	1,3 kg
	8571/15-5..	1,5 kg
Vida útil	> 2.000 ciclos de comutação (elétrico e mecânico) conf. a IEC/EN 60309-1	
Torque de aperto	Terminais: 1,6 Nm; (com ligação 2 x 10 mm <sup>2</sup> : 2,0 Nm) Parafusos de fixação da tomada flangeada: 2,3 Nm	

BR

**Disposição da bucha de contato de proteção**

Posição: posição horária, vista: lado frontal da tomada

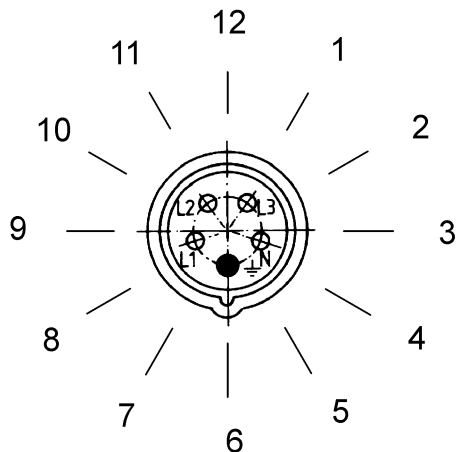

Exemplo: posição de hora

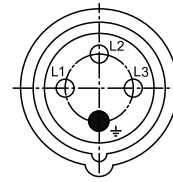

380 ... 415 V = 6 h

06556E00

02395E00

**Disposição dos contatos de tomada e marcação dos terminais**

4 polos (3P +  $\perp$ )

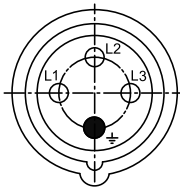

06556E00

**8571/15-4..**

5 polos (3P + N +  $\perp$ )

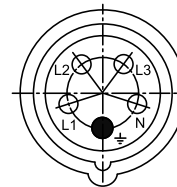

06555E00

**8571/15-5..**

Disposição das tomadas com contatos e marcações dos terminais na posição 6 h (vista do lado frontal da tomada nas buchas de contato)

**Código de cor e disposição dos contatos de tomada e marcação dos terminais**

Número de polos	Frequência [Hz]	Tensão [V]	Código de cor	Posição da tomada com contatos de segurança
4 polos (3P + $\underline{\text{N}}$ )	50 e 60	200 ... 250	azul	9 h
	50 e 60	380 ... 415	vermelho	6 h
	60	440 ... 460 <sup>1)</sup>	vermelho	11 h
	50 e 60	480 ... 500	preto	7 h
	50 e 60	600 ... 690	preto	5 h
	100 ... 300 <sup>2)</sup>	> 50	verde	10 h
5 polos (3P + N + $\underline{\text{N}}$ )	50 e 60	57/100 ... 75/130	amarelo	4 h
	50 e 60	120/208 ... 144/250	azul	9 h
	50 e 60	200/346 ... 240/415	vermelho	6 h
	50	230/400	vermelho	3 h
	60	250/440 ... 265/460 <sup>1)</sup>	vermelho	11 h
	50 e 60	277/480 ... 288/500	preto	7 h
	50 e 60	347/600 ... 400/690	preto	5 h
	> 300 ... 500 <sup>2)</sup>	> 50	verde	2 h
	específico do cliente	específico do cliente		10 h

Código de cor, de acordo com a IEC 60309-1, e disposição referentes ao slot polarizador para diferentes tensões e frequências, de acordo com a IEC 60309-2

<sup>1)</sup> Principalmente para a instalação naval

<sup>2)</sup> Frequências  $\geq 100$  Hz levam a forte aquecimento. Isto deve ser compensado através da redução da corrente para 25 A.

Para outros dados técnicos, ver [r-stahl.com](http://r-stahl.com).

## 6 Transporte e armazenamento

- Transportar e armazenar o aparelho somente na embalagem original.
- Armazenar o produto em um local seco (sem condensação) e não sujeito a vibrações.
- Não lançar o aparelho.

BR

## 7 Montagem e instalação

### 7.1 Indicações das dimensões / dimensões de fixação

Desenhos dimensionais (todas as medidas em mm [polegadas]) – Sujeito a modificações

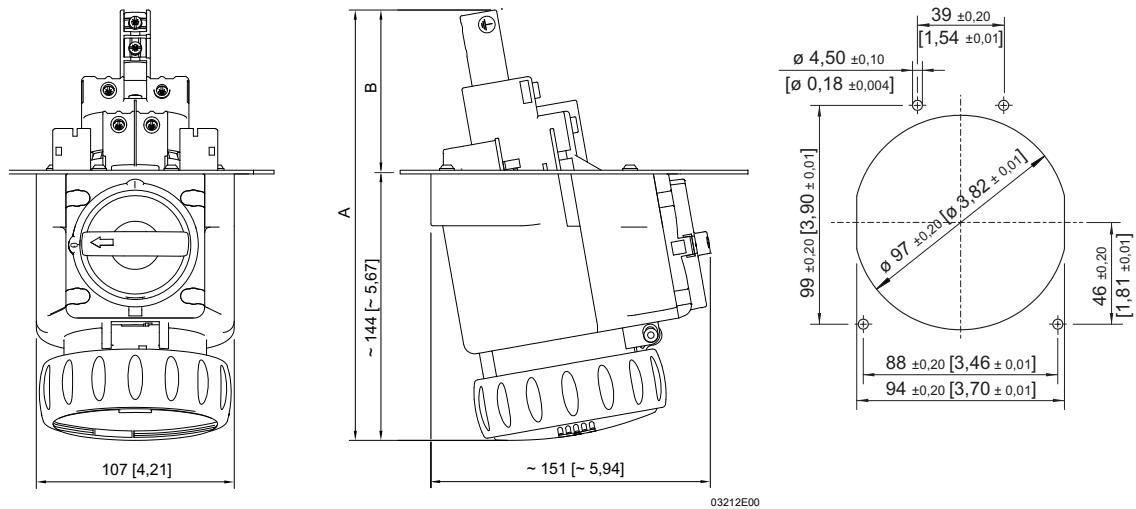

8571/15-4.. e 8571/15-5..  
Tomada flangeada SolConeX

Imagem de abertura

Tipo	Versões	A	B
8571/15-...	405, 406, 407	aprox. 234 [9,21]	aprox. 90 [3,54]
	409, 410, 411	aprox. 218 [8,58]	aprox. 74 [2,91]
	502, 503, 504	aprox. 223 [8,78]	aprox. 79 [3,11]
	505, 506, 507	aprox. 234 [9,21]	aprox. 90 [3,54]
	509, 510, 511	aprox. 222 [8,74]	aprox. 78 [3,07]



## 7.2 Montagem / desmontagem, posição de uso

### 7.2.1 Montagem

O aparelho é adequado para utilização em espaços interiores e exteriores.

#### Montagem dos contatos auxiliares

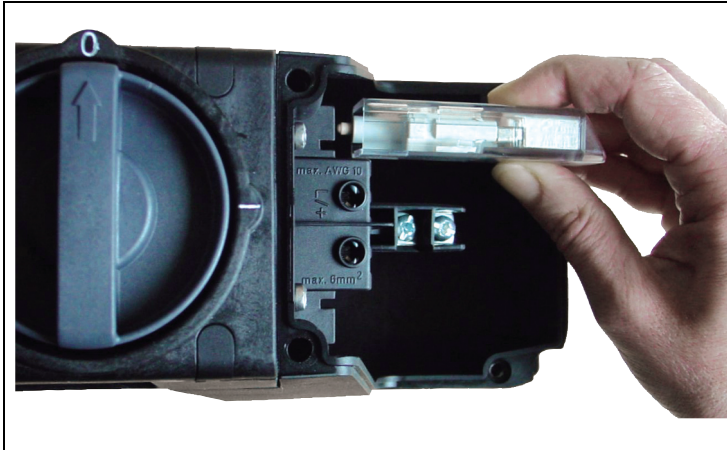

- Abrir a caixa.
- Encaixar os contatos auxiliares na ranhura esquerda ou direita. É possível o equipamento duplo.
- Fechar a caixa.

BR

## 7.3 Instalação





### PERIGO

Perigo de explosão devido a medidas de proteção insuficientes!

A inobservância pode levar a ferimentos graves ou mortais.

- Assegurar a seleção adequada dos condutores, de forma a que as temperaturas máximas permitidas dos condutores não sejam ultrapassadas.
- Instalar os cabos dos circuitos de segurança intrínseca separadamente dos cabos dos circuitos de segurança não intrínseca. Os valores de distância necessários para isso podem ser consultados no capítulo "Separação dos circuitos de segurança intrínseca dos circuitos de segurança não intrínseca".
- Em caso de utilização de terminais ilhós, aplicá-los com uma ferramenta apropriada.
- Utilizar somente entradas de linhas e tampões de fechamento certificados, examinados em separado e com certificado de exame de tipo UE.
- O isolamento do condutor deve chegar até o terminal.
- O condutor não pode ser danificado (por ex., entalhado) ao ser desencapado.
- Basicamente, ligar o condutor de proteção.

	PERIGO
	<p>Perigo de explosão ao instalar em áreas especiais potencialmente explosivas de pó!</p> <p>A inobservância conduz a ferimentos graves ou mortais.</p> <ul style="list-style-type: none"> <li>• Não use o aparelho em áreas onde ocorram processos de alta geração de carga, processos de atrito de máquinas e separação, processos de pulverização de elétrons (por exemplo, sistemas de revestimento eletrostático) e poeira gerada pneumaticamente.</li> </ul>

	PERIGO
	<p>Perigo de explosão devido a vedação inadequada e/ou temperatura de serviço muito alta!</p> <p>A inobservância conduz a ferimentos graves ou mortais.</p> <ul style="list-style-type: none"> <li>• Vedar completamente o anel de baioneta do plugue e a tampa articulada para manter a classe de proteção.</li> <li>• Vedar em segurança e fechar o invólucro.</li> <li>• Assegurar que seja respeitada a faixa de temperatura de serviço (veja o capítulo "Dados técnicos").</li> </ul>

i	<p>Em cada borne de conexão podem ser instalados dois condutores. O material e a seção transversal do condutor têm que ser iguais. Os condutores podem ser conectados sem medidas preparatórias especiais.</p>
---	--

### Separação dos "circuitos de segurança intrínseca" dos "circuitos de segurança não intrínseca"

i	<ul style="list-style-type: none"> <li>• 6 mm para um valor de pico da tensão nominal <math>\leq 375</math> V</li> <li>• 8 mm para um valor de pico da tensão nominal <math>\leq 750</math> V</li> <li>• ou com blindagem aterrada conforme a DIN VDE 0472 (capacidade de carga de corrente suficiente)</li> </ul>
---	--

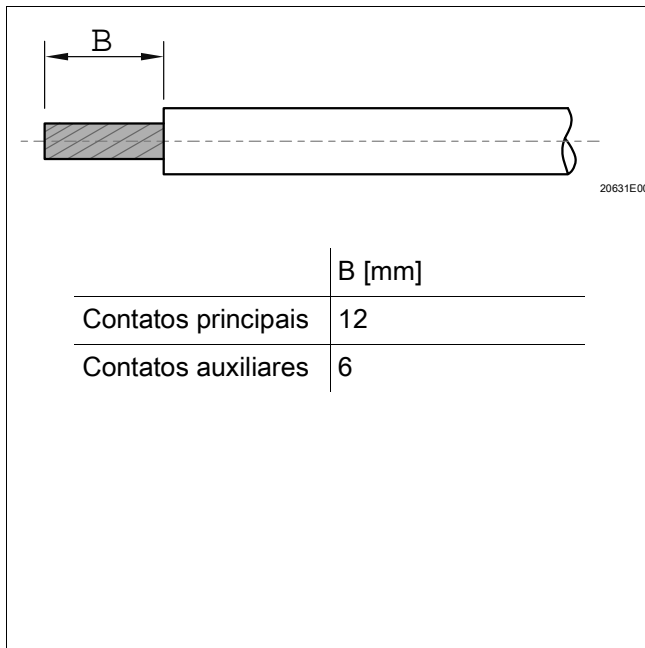

- Abrir o invólucro.
- Desencapar os cabos.
- Introduzir e prender os cabos nos terminais correspondentes (torque de aperto, consulte o capítulo "Dados técnicos"). Assim, as extremidades dos cabos desencapados se encontram totalmente por baixo do terminal.
- Verificar a adaptação firme dos cabos.
- Alinhar os cabos. Observar que os pontos de aperto não estejam sob tensão.
- Fechar o invólucro (torque de aperto, consulte o capítulo "Dados técnicos").

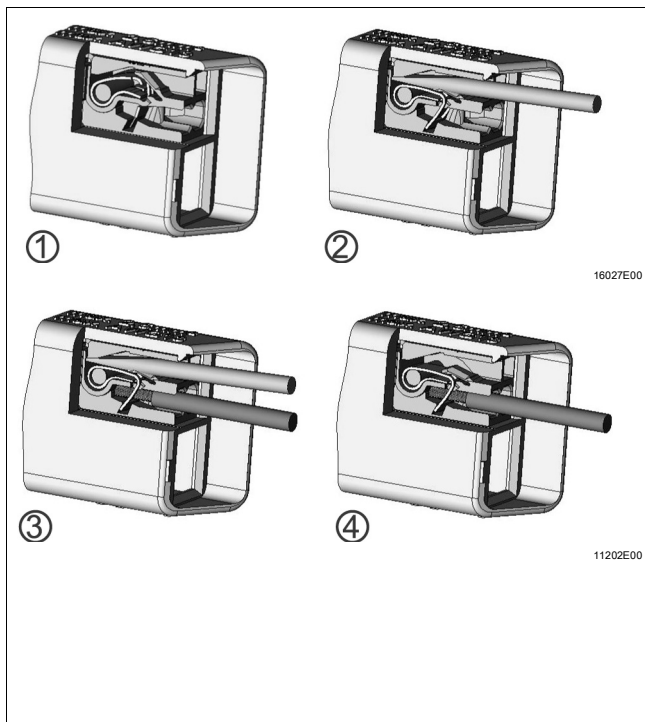

BR

### Instalação dos contatos auxiliares



- Abrir o invólucro.
- Conduzir o cabo pela entrada de cabo no terminal de ligação.
- Desbloquear os terminais sem parafusos com uma chave de fenda (2) (corte 06 x 3,5 forma A conforme a DIN 5264 ou ISO 2380-1).
- Introduzir e prender os cabos nos terminais correspondentes sem aparafusá-los (3). As extremidades dos cabos desencapados devem se encontrar totalmente no terminal.
- Alinhar os condutores (os pontos de aperto não podem ficar sob tensão).
- Apertar a(s) entrada(s) de cabo.
- Fechar o invólucro (torque de aperto, consulte o capítulo "Dados técnicos").



## 8 Colocação em funcionamento

	<p style="text-align: center;"><b>PERIGO</b></p> <p>Perigo de explosão devido a uma instalação incorreta! A inobservância leva a ferimentos graves ou mortais.</p> <ul style="list-style-type: none"> <li>• Antes da colocação em funcionamento, verificar se o aparelho foi instalado corretamente.</li> <li>• Respeitar as disposições nacionais.</li> </ul>
	<p style="text-align: center;"><b>ADVERTÊNCIA</b></p> <p>Dano ou destruição do aparelho devido ao arco de luz de interferência e alta pressão devido à comutação imprópria! A inobservância pode conduzir a ferimentos graves ou mortais.</p> <ul style="list-style-type: none"> <li>• Realizar o processo de ativação e desativação de forma rápida e completa.</li> <li>• Uma posição de comutação entre 0 e I (ON e OFF) deve ser evitada.</li> </ul>

Antes do comissionamento, assegurar o seguinte:

- Controlar a montagem e instalação.
- O invólucro não deve apresentar danos.
- Se necessário, remover corpos estranhos.
- Se necessário, limpar a câmara de conexão.
- Verificar se todos os parafusos e porcas estão bem apertados.
- Controlar se todos os condutores estão bem apertados.
- Levar em consideração a tensão de rede.

## 9 Operação

	<p>A tomada flangeada só pode ser operada se completamente montada.</p>
	<p>A tomada de flangeada só pode ser conectada com o plugue encaixado. Com o conector retirado, fechar a tampa articulada com o anel de baioneta.</p>

Só podem ser utilizados conectores do tipo 8571/12 da empresa R. STAHL.

## 10 Conservação, manutenção, reparo

### 10.1 Conservação



- Consultar o tipo e abrangência das verificações nas respectivas normas e regulamentos nacionais.
- Ajustar os intervalos de inspeção às condições de operação.

Para a conservação do aparelho, verificar, no mínimo, os seguintes pontos:



- Posicionamento fixo dos condutores,
- Invólucro, vedações e superfície, quanto a danos,
- Buchas quanto a sujeira,
- Cumprimento das temperaturas admissíveis (segundo a IEC/EN 60079),
- Uso conforme propósito.

BR

### 10.2 Manutenção

	<p style="text-align: center;"><b>PERIGO</b></p> <p>Perigo de sobreaquecimento e de explosão devido a contatos com defeito!</p> <p>A inobservância leva ferimentos graves ou mortais.</p> <ul style="list-style-type: none"> <li>• Após cada curto-circuito no circuito principal do interruptor, substituir todo o flange da tomada, uma vez que o estado dos contatos não pode ser verificado com os equipamentos hermeticamente selados.</li> </ul>
	<p>Observar as normas e regulamentos nacionais em vigor no país de utilização.</p>

### 10.3 Reparo

	<p style="text-align: center;"><b>PERIGO</b></p> <p>Perigo de explosão devido a reparos inadequados!</p> <p>A inobservância leva a ferimentos graves ou mortais.</p> <ul style="list-style-type: none"> <li>• Solicite a realização de reparos nos aparelhos exclusivamente pela R. STAHL Schaltgeräte GmbH.</li> </ul>
	<p style="text-align: center;"><b>PERIGO</b></p> <p>Perigo de explosão devido a reparos incorretos!</p> <p>A inobservância leva a ferimentos graves ou mortais.</p> <ul style="list-style-type: none"> <li>• Os reparos em conexões resistentes à pressão devem ser realizados somente em conformidade com as instruções do fabricante.</li> <li>• Reparos baseados nos valores da Tabela 2 ou 3 da norma IEC 60079-1:2014 não são permitidos.</li> </ul>

## 10.4 Devolução

- Executa o retorno ou embalagem dos aparelhos apenas sob consulta com R. STAHL! Para isso, entrar em contato com o representante responsável de R. STAHL.

Para a devolução em caso de reparo ou assistência, contacte o serviço de apoio ao cliente da R. STAHL.

- Contacte pessoalmente o serviço de apoio ao cliente.

ou

- Acesse o website [r-stahl.com](http://r-stahl.com).
- Selecionar em "Support" (Assistência) > "RMA" (Formulário RMA) > "RMA-REQUEST" (Solicitar bilhete RMA).
- Preencher o formulário e enviar.  
Você receberá automaticamente um guia RMA por e-mail.  
Por favor, imprima este arquivo.
- Enviar o aparelho juntamente com o guia RMA na embalagem para a R. STAHL Schaltgeräte GmbH (para obter o endereço, consulte a capítulo 1.1).

## 11 Limpeza

- Para evitar carregamento eletrostático, a limpeza dos aparelhos em áreas potencialmente explosivas pode ser feita apenas com um pano úmido.
- No caso de limpeza com pano úmido: utilizar água ou um produto de limpeza suave e não abrasivo, que não risque.
- Não utilizar produtos de limpeza agressivos nem solventes.
- Evitar a entrada de água e de agentes de limpeza nas tomadas com contato.

## 12 Descarte

- Observar as normas nacionais e locais em vigor e as disposições legais para o descarte.
- Encaminhar os materiais separados para a reciclagem.
- Garantir um descarte amigável do ambiente de todos os componentes conforme as disposições legais.

## 13 Acessórios e peças de reposição

### NOTA

A não utilização dos componentes originais pode causar funcionamento inadequado ou danos ao aparelho.

A inobservância desta nota pode provocar danos materiais!

- Usar apenas acessórios e peças de reposição originais da R. STAHL Schaltgeräte GmbH.



Acessórios e peças de reposição, ver folha de dados na homepage [r-stahl.com](http://r-stahl.com).

**Konformitätsbescheinigung**  
*Attestation of Conformity*  
*Attestation Écrite de Conformité*



**R. STAHL Schaltgeräte GmbH • Am Bahnhof 30 • 74638 Waldenburg, Germany**  
erklärt in alleiniger Verantwortung, *declares in its sole responsibility, déclare sous sa seule responsabilité,*

dass das Produkt: **Flanschsteckdose und Reparaturflanschsteckdose**  
*that the product: Flange socket and maintenance flange socket*  
*que le produit: Prise de bride et réparation de la prise de bride*

Typ(en), *type(s), type(s):* **8571/\*5**  
**8571/\*8**

mit den Anforderungen der folgenden Richtlinien und Normen übereinstimmt.  
*is in conformity with the requirements of the following directives and standards.*  
*est conforme aux exigences des directives et des normes suivantes.*

Richtlinie(n) / Directive(s) / Directive(s)	Norm(en) / Standard(s) / Norme(s)
2014/34/EU ATEX-Richtlinie 2014/34/EU ATEX Directive 2014/34/UE Directive ATEX	EN IEC 60079-0:2018 EN 60079-1:2014 EN IEC 60079-7:2015 + A1:2018 EN 60079-31:2014
Kennzeichnung, <i>marking, marquage:</i>	 II 2 G Ex db eb IIC Gb II 2 D Ex tb IIIC Db <span style="float: right;">NB0158</span>
EU Baumusterprüfbescheinigung: <i>EU Type Examination Certificate:</i> <i>Attestation d'examen UE de type:</i>	PTB 20 ATEX 1004 U (Physikalisch-Technische Bundesanstalt, Bundesallee 100, 38116 Braunschweig, Germany, NB0102)
Produktnormen nach Niederspannungsrichtlinie: <i>Product standards according to Low Voltage Directive:</i> <i>Normes des produit pour la Directive Basse Tension:</i>	EN 60309-1:1999 + A1:2007 + A2:2012 + AC:2014 EN 60309-2:1999 + A1:2007 + A2:2012 EN 60309-4:2007 + A1:2012
2014/30/EU EMV-Richtlinie 2014/30/EU EMC Directive 2014/30/UE Directive CEM	Nicht zutreffend nach Artikel 2, Absatz (2) d). <i>Not applicable according to article 2, paragraph (2) d).</i> <i>Non applicable selon l'article 2, paragraphe (2) d).</i>
2011/65/EU RoHS-Richtlinie 2011/65/EU RoHS Directive 2011/65/UE Directive RoHS	EN IEC 63000:2018

Spezifische Merkmale und Bedingungen für den Einbau siehe Betriebsanleitung.  
*Specific characteristics and how to incorporate see operating instructions.*  
*Caractéristiques et conditions spécifiques pour l'installation voir le mode d'emploi.*

Waldenburg, 2022-05-18

Ort und Datum  
*Place and date*  
*Lieu et date*

i.V.

  
Holger Semrau  
Leiter Entwicklung Schaltgeräte  
*Director R&D Switchgear*  
*Directeur R&D Appareillage*

i.V.

  
Jürgen Freimüller  
Leiter Qualitätsmanagement  
*Director Quality Management*  
*Directeur Assurance de Qualité*

**Certificado Número:** UL-BR 21.0102U  
*Certificate No.*

A conformidade dos equipamentos utilizados em atmosfera potencialmente explosiva no mercado brasileiro é regulamentada pela Portaria 179-2010. O referido equipamento está certificado de acordo com este regulamento. A conformidade com a Portaria 179-2010 e normas relacionadas é confirmada no certificado.

*The conformity of the equipment used in potentially explosive atmosphere on the Brazilian market, is regulated in Portaria 179-2010. The above mentioned equipment is approved and certified according to this regulation. Compliance with Portaria 179-2010 and related standards is confirmed in certificate.*

#	Modelo R. STAHL <i>R. STAHL Type</i>	Marcação Ex conforme normas ABNT NBR aplicáveis <i>Ex Marking according to applicable ABNT NBR standards</i>
1	8571/15	Ex db eb IIC Gb Ex tb IIIC Db
2	8571/18	Ex eb IIC Gb Ex tb IIIC Db

Para todas as normas IEC mencionadas no manual de operação, as seguintes normas locais atuais se aplicam.  
*For all IEC standards mentioned in the operating instructions the following local current standards apply.*

Normas IEC <i>IEC standards</i>	Normas ABNT <i>ABNT standards</i>
IEC 60079-0	ABNT NBR IEC 60079-0
IEC 60079-1	ABNT NBR IEC 60079-1
IEC 60079-7	ABNT NBR IEC 60079-7
IEC 60079-14	ABNT NBR IEC 60079-14
IEC 60079-17	ABNT NBR IEC 60079-17
IEC 60079-19	ABNT NBR IEC 60079-19
IEC 60529	ABNT NBR IEC 60529
IEC 62262-0	ABNT NBR IEC 62262-0
IEC 60309-1	ABNT NBR IEC 60309-1
IEC 60309-2	ABNT NBR IEC 60309-2
DIN VDE 0472	N/A
DIN 5264 or ISO 2380-1	N/A

**Identificação de conformidade no produto:**

*Compliance mark on product:*



Selo de Identificação de Conformidade com o símbolo do INMETRO e Organismo de Certificação de Produto  
*Conformity Identification Mark and Product Certification Organization*

**Identificação de conformidade na embalagem:**

*Compliance mark on package:*



Selo de Identificação de Conformidade na embalagem  
*Identification Marking on Package*



# Bescheinigung - Einfaches elektrisches Betriebsmittel

Conformity - Simple electrical apparatus

Conformité - Appareil électrique simple



**R. STAHL Schaltgeräte GmbH • Am Bahnhof 30 • 74638 Waldenburg, Germany**

erklärt in alleiniger Verantwortung, declares in its sole responsibility, déclare sous sa seule responsabilité,

dass das Produkt:

that the product:

que le produit:

Hilfskontakt mit Kontaktelement

Auxiliary Contact with Contact element

Contact auxiliaire avec l'élément de contact

Typ(en), type(s), type(s):

Auxiliary Contact 8570/8571 with 8089

Basierend auf IEC / EN 60079-11, Kapitel 5.7 als einfaches Betriebsmittel verwendet werden kann.

Based on IEC / EN 60079-11, clause 5.7, can be used as a simple apparatus.

Basé sur IEC / EN 60079-11, clause 5.7, peut être utilisé comme un simple appareil.

Ex-Kennzeichnung / Ex-marking / Ex-marquage:

Simple electrical apparatus

## Bewertung / Assessment / Évaluation

Bewertung basiert auf IECEx-Konformitätszertifikat:

IECEX PTB 05.0022U

Evaluation based on IECEx certificate of conformity:

Évaluation basée sur le certificat de conformité IECEx:

Produkt enthält keine Spannungsbegrenzungs-, Strombegrenzungs- und / oder Schutzvorrichtungen

Product contains no voltage limiting, current limiting and / or protective devices

Produit ne contient aucune limitation de tension, limitation de courant et / ou dispositifs de protection

Produkt enthält keine Teile zur Erhöhung der verfügbaren Spannung und des verfügbaren Stroms

Product contains no devices to increase the available voltage and available current

Produit ne contient aucun dispositif pour augmenter la tension et le courant disponibles

Produkt gewährleistet die Integrität der Isolierung des eigensicheren Stromkreises gegen Erde. Bemessungsisolationsspannung:  $\geq 500$  V

Products maintains integrity of the isolation from earth of the intrinsically safe circuit. Rated insulation voltage:

Produits maintiennent l'intégrité de l'isolation par rapport à la terre du circuit à sécurité intrinsèque. Tension d'isolation nominale:

Produkt entspricht den Anforderungen der EN 60079-0 - Vermeidung von elektrostatischer Aufladung: Muss in Ex eb Gehäuse installiert sein

Product meets requirements of EN 60079-0 - avoidance of build-up of electrostatic charge: Must be installed in Ex eb enclosure

Produit répond aux exigences de la norme EN 60079-0 - éviter l'accumulation de charges électrostatiques: Doit être installé dans un boîtier Ex eb

Produkt ist klassifiziert für die Temperaturklasse T6 im Umgebungstemperaturbereich:  $-60$  °C  $\leq$  Ta  $\leq$   $+70$  °C

Product is classified for temperature class T6 at ambient temperature range:

Produit est classé pour la classe de température T6 dans la plage de température ambiante:

Maximal zulässige eigensichere Werte sind:

Maximum permissible intrinsically safe values are:

Valeurs maximales de sécurité intrinsèque maximales admissibles sont les suivantes:

Ui = 60 V, li = 200 mA, Pi = 1.3 W,

Ci, Li sind vernachlässigbar, are negligible, sont négligeable

Produkt ist geeignet für die Verwendung in Gasgruppe:

IIC

Product is suitable for use in gas group:

Le produit convient pour une utilisation dans un groupe de gaz:

Produkt ist geeignet für die Verwendung in:

Zone 1, Zone 2

Product is suitable for use in:

Le produit convient pour une utilisation dans:

Waldenburg, 2020-03-23

Ort und Datum

Place and date

Lieu et date

i.V.

Werner Förstner

Leiter Zertifizierung IC

Head of Certification IC

Chef de certification IC

i.V.

Holger Semrau

Leiter Entwicklung Schaltgeräte

Director R&D Switchgear

Directeur R&D Appareillage