



## Installationsschalter

Reihe 8040/11-V30

– Für künftige Verwendung aufbewahren! –

**Inhaltsverzeichnis**

1	Allgemeine Angaben.....	3
1.1	Hersteller.....	3
1.2	Zu dieser Betriebsanleitung .....	3
1.3	Weitere Dokumente .....	3
1.4	Konformität zu Normen und Bestimmungen .....	3
2	Erläuterung der Symbole .....	4
2.1	Symbole in der Betriebsanleitung .....	4
2.2	Symbole am Gerät.....	4
3	Sicherheit.....	5
3.1	Bestimmungsgemäße Verwendung.....	5
3.2	Qualifikation des Personals .....	5
3.3	Restrisiken .....	6
4	Transport und Lagerung .....	7
5	Produktauswahl und Projektierung .....	8
6	Montage und Installation.....	8
6.1	Montage / Demontage .....	8
6.2	Installation.....	9
7	Inbetriebnahme.....	10
8	Betrieb.....	11
9	Instandhaltung, Wartung, Reparatur.....	11
9.1	Instandhaltung .....	11
9.2	Wartung .....	11
9.3	Reparatur.....	11
10	Rücksendung .....	12
11	Reinigung.....	12
12	Entsorgung.....	12
13	Zubehör und Ersatzteile.....	12
14	Anhang A .....	13
14.1	Technische Daten .....	13
15	Anhang B .....	15
15.1	Geräteaufbau .....	15
15.2	Maßangaben / Befestigungsmaße.....	16

# 1 Allgemeine Angaben

## 1.1 Hersteller

R. STAHL Schaltgeräte GmbH  
Am Bahnhof 30  
74638 Waldenburg  
Germany

Tel.: +49 7942 943-0  
Fax: +49 7942 943-4333  
Internet: r-stahl.com  
E-Mail: info@r-stahl.com

## 1.2 Zu dieser Betriebsanleitung

- ▶ Diese Betriebsanleitung, insbesondere die Sicherheitshinweise, vor Gebrauch aufmerksam lesen.
- ▶ Alle mitgeltenden Dokumente beachten (siehe auch Kapitel 1.3).
- ▶ Betriebsanleitung während der Lebensdauer des Geräts aufbewahren.
- ▶ Betriebsanleitung dem Bedien- und Wartungspersonal jederzeit zugänglich machen.
- ▶ Betriebsanleitung an jeden folgenden Besitzer oder Benutzer des Geräts weitergeben.
- ▶ Betriebsanleitung bei jeder von R. STAHL erhaltenen Ergänzung aktualisieren.

ID-Nr.: 271489 / 8040621300  
Publikationsnummer: 2023-11-16·BA00·III·de·01

Die Originalbetriebsanleitung ist die deutsche Ausgabe.  
Diese ist rechtsverbindlich in allen juristischen Angelegenheiten.

## 1.3 Weitere Dokumente





- Datenblatt
  - Betriebsanleitungen der Einbaukomponenten
  - Nationale Informationen und Dokumente zum Einsatz in explosionsgefährdeten Bereichen (siehe auch Kapitel 1.4)
- Dokumente in weiteren Sprachen, siehe r-stahl.com.

## 1.4 Konformität zu Normen und Bestimmungen



- IECEX, ATEX, EU-Konformitätserklärung und weitere nationale Zertifikate und Dokumente stehen unter folgendem Link zum Download bereit:  
<https://r-stahl.com/de/global/support/downloads/>  
Je nach Geltungsbereich können zusätzliche, ex-relevante Informationen als Anhang beigefügt sein.
- IECEX zusätzlich unter: <https://www.iecex.com/>

## 2 Erläuterung der Symbole

### 2.1 Symbole in der Betriebsanleitung

Symbol	Bedeutung
	Hinweis zum leichteren Arbeiten
 <b>GEFAHR!</b>	Gefahrensituation, die bei Nichtbeachtung der Sicherheitsmaßnahmen zum Tod oder zu schweren Verletzungen mit bleibenden Schäden führen kann.
 <b>WARNUNG!</b>	Gefahrensituation, die bei Nichtbeachtung der Sicherheitsmaßnahmen zu schweren Verletzungen führen kann.
 <b>VORSICHT!</b>	Gefahrensituation, die bei Nichtbeachtung der Sicherheitsmaßnahmen zu leichten Verletzungen führen kann.
<b>HINWEIS!</b>	Gefahrensituation, die bei Nichtbeachtung der Sicherheitsmaßnahmen zu Sachschäden führen kann.

### 2.2 Symbole am Gerät

Symbol	Bedeutung
 <small>05594E00</small>	CE-Kennzeichnung gemäß aktuell gültiger Richtlinie.
 <small>02198E00</small>	Gerät gemäß Kennzeichnung für explosionsgefährdete Bereiche zertifiziert.
 <small>11048E00</small>	Sicherheitshinweise, welche unerlässlich zur Kenntnis genommen werden müssen: Bei Geräten mit diesem Symbol sind die entsprechenden Daten und / oder die sicherheitsrelevanten Hinweise der Betriebsanleitung zu beachten!

### 3 Sicherheit

Das Gerät wurde nach dem aktuellen Stand der Technik unter anerkannten sicherheitstechnischen Regeln hergestellt. Dennoch können bei seiner Verwendung Gefahren für Leib und Leben des Benutzers oder Dritter bzw. eine Beeinträchtigung des Geräts, der Umwelt und von Sachwerten entstehen.

- ▶ Gerät nur einsetzen
  - in unbeschädigtem Zustand
  - bestimmungsgemäß, sicherheits- und gefahrenbewusst
  - unter Beachtung dieser Betriebsanleitung

#### 3.1 Bestimmungsgemäße Verwendung

Der Installationsschalter 8040/11-V30 ist ein explosionsgeschütztes Betriebsmittel für die ortsfeste Montage. Er dient in explosionsgefährdeten Bereichen zum Steuern und Schalten von Beleuchtungsanlagen. Er ist für den Einsatz in explosionsgefährdeten Bereichen der Zonen 1, 2, 21 und 22 und im sicheren Bereich zugelassen.

Zur bestimmungsgemäßen Verwendung gehört die Beachtung dieser Betriebsanleitung und der mitgeltenden Dokumente, z.B. des Datenblatts. Alle anderen Anwendungen der Geräte sind nicht bestimmungsgemäß.

#### 3.2 Qualifikation des Personals

Für die in dieser Betriebsanleitung beschriebenen Tätigkeiten ist eine entsprechend qualifizierte Fachkraft erforderlich. Dies gilt vor allem für Arbeiten in den Bereichen

- Produktauswahl, Projektierung
- Montage/Demontage des Geräts
- Installation
- Inbetriebnahme
- Instandhaltung, Reparatur, Reinigung

**Fachkräfte, die diese Tätigkeiten ausführen, müssen einen Kenntnisstand haben, der relevante nationale Normen und Bestimmungen umfasst.**

**Für Tätigkeiten in explosionsgefährdeten Bereichen sind weitere Kenntnisse erforderlich! R. STAHL empfiehlt einen Kenntnisstand, der in folgenden Normen beschrieben wird:**

- IEC/EN 60079-14 (Projektierung, Auswahl und Errichtung elektrischer Anlagen)
- IEC/EN 60079-17 (Prüfung und Instandhaltung elektrischer Anlagen)
- IEC/EN 60079-19 (Gerätereparatur, Überholung und Regenerierung)

### 3.3 Restrisiken

#### 3.3.1 Explosionsgefahr

Im explosionsgefährdeten Bereich kann, trotz Konstruktion des Geräts nach aktuellem Stand der Technik, eine Explosionsgefahr nicht gänzlich ausgeschlossen werden.

- ▶ Alle Arbeitsschritte im explosionsgefährdeten Bereich stets mit größter Sorgfalt durchführen!
- ▶ Gerät nur unter Einhaltung der Technischen Daten (siehe Kapitel "Technische Daten") transportieren, lagern, projektieren, montieren und betreiben.

Mögliche Gefahrenmomente ("Restrisiken") können nach folgenden Ursachen unterschieden werden:

#### **Mechanische Beschädigung**

Während des Transports, der Montage oder der Inbetriebnahme kann das Gerät beschädigt werden. Solche Beschädigungen können unter anderem den Explosionsschutz des Geräts teilweise oder komplett aufheben. Explosionen mit tödlichen oder schweren Verletzungen von Personen können die Folge sein.

- ▶ Gewicht und maximale Belastbarkeit des Geräts beachten, siehe Angabe auf der Verpackung.
- ▶ Gerät nur in Originalverpackung oder gleichwertiger Verpackung transportieren.
- ▶ Verpackung und Gerät auf Beschädigung prüfen. Beschädigungen umgehend an R. STAHL melden. Beschädigtes Gerät nicht in Betrieb nehmen.
- ▶ Gerät in Originalverpackung, trocken (keine Befeuchtung), in stabiler Lage und sicher vor Erschütterungen lagern.
- ▶ Gehäuse, Einbauelemente und Dichtungen während der Montage nicht beschädigen.

#### **Übermäßige Erwärmung oder elektrostatische Aufladung**

Durch eine nachträgliche Modifikation am Gerät, durch den Betrieb außerhalb zugelassener Bedingungen oder eine unsachgemäße Reinigung oder Lackierung/Beschichtung kann sich das Gerät stark erwärmen oder elektrostatisch aufladen und somit Funken auslösen.

Explosionen mit tödlichen oder schweren Verletzungen von Personen können die Folge sein.

- ▶ Gerät nur innerhalb der vorgeschriebenen Betriebsbedingungen betreiben (siehe Kennzeichnung auf dem Gerät und Kapitel "Technische Daten").
- ▶ Schilder nur durch Bohren mit Original-Zubehör und nach Rücksprache mit R. STAHL anbringen.
- ▶ Beim Anbringen zusätzlicher Klebe-Schilder aus Kunststoff Flächenvorgabe der IEC/EN 60079 einhalten.

### **Beeinträchtigung des IP-Schutzes**

Das Gerät weist bei sachgemäßer und vollständiger Installation die erforderliche IP-Schutzart auf. Durch bauliche Veränderungen oder eine unsachgemäße Montage des Geräts kann der IP-Schutz beeinträchtigt werden. Explosionen mit tödlichen oder schweren Verletzungen von Personen können die Folge sein.

- ▶ Gerät nur in vorgeschriebener Montagelage montieren. Nähere Erläuterungen dazu im Kapitel "Montage".

### **Unsachgemäße Montage, Installation, Inbetriebnahme, Instandhaltung oder Reinigung**

Grundlegende Arbeiten wie Montage, Inbetriebnahme, Instandhaltung oder Reinigung des Geräts dürfen nur nach gültigen nationalen Bestimmungen des Einsatzlandes und von qualifizierten Personen durchgeführt werden. Ansonsten kann der Explosionsschutz aufgehoben werden. Explosionen mit tödlichen oder schweren Verletzungen von Personen können die Folge sein.

- ▶ Montage, Installation, Inbetriebnahme und Instandhaltung nur durch qualifizierte und autorisierte Personen (siehe Kapitel 3.2) durchführen lassen.
- ▶ Gerät nur im spannungslosen Zustand öffnen.

## **3.3.2 Verletzungsgefahr**

### **Herabfallende Geräte oder Bauteile**

Während des Transports und der Montage können das schwere Gerät oder Bauteile herabfallen und Personen durch Quetschungen und Prellungen schwer verletzen.

- ▶ Gewicht und maximale Belastbarkeit des Geräts beachten, siehe Angabe auf dem Versandetikett oder auf der Verpackung.
- ▶ Für die Befestigung geeignetes Montagematerial verwenden.

### **Stromschlag**

Während des Betriebs und der Instandhaltung liegen zeitweise hohe Spannungen am Gerät an, daher muss während der Installation das Gerät spannungsfrei geschaltet sein.

Durch Kontakt mit Leitungen, die zu hohe Spannung führen, können Personen schwere Stromschläge und damit Verletzungen erleiden.

- ▶ Gerät nur an Betriebsmittel mit interner Spannung gemäß Kapitel "Technische Daten" betreiben.

## **4 Transport und Lagerung**

- ▶ Gerät sorgfältig und unter Beachtung der Sicherheitshinweise (siehe Kapitel "Sicherheit") transportieren und lagern.

## 5 Produktauswahl und Projektierung



### **GEFAHR! Explosion durch fehlerhafte Abdichtung des Geräts!**

Nichtbeachten führt zu tödlichen oder schweren Verletzungen.

- ▶ Zusätzliche Bohrungen nur nach Rücksprache mit R. STAHL anbringen.
- ▶ Gehäuse nur mit Betriebsmitteln (z.B. Leitungseinführungen, Verschlussstopfen, Entwässerungs- oder Klimastutzen) bestücken, die für den Einsatz in explosionsgefährdeten Bereichen nachweislich zugelassen sind und der Kennzeichnung auf dem Gerät entsprechen.  
Beispiel für Nachweise: EU-Baumusterprüfbescheinigung bzw. IECEx Certificate of Conformity.
- ▶ Unbenutzte Leitungseinführungen mit bescheinigten Stopfen (rot) verschließen.
- ▶ Alle offenen Bohrungen durch geeignete Betriebsmittel abdichten.

### **HINWEIS!**

Nichtbeachten kann zu Sachschäden führen.

- ▶ Die Abnahme der in Eigenregie durchgeführten Arbeiten muss nach den entsprechenden Vorschriften durchgeführt werden. Anderenfalls muss sie durch R. STAHL oder eine Prüfstelle (3rd party inspection) (Kapitel 3.3.1) abgenommen werden. Dies kann auf Anfrage gegen ein entsprechendes Angebot durch R. STAHL erfolgen. Werden die Arbeiten durch R. STAHL durchgeführt ist keine zusätzliche Abnahme erforderlich.

## 6 Montage und Installation

### 6.1 Montage / Demontage

- ▶ Gerät sorgfältig und nur unter Beachtung der Sicherheitshinweise (siehe Kapitel "Sicherheit") montieren.
- ▶ Montage mit geeignetem Material durchführen.



Bei einer Gehäusekombination muss jedes Gehäuse separat befestigt werden.

#### 6.1.1 Gebrauchslage

Die Gebrauchslage ist beliebig.

#### 6.1.2 Umgebungsbedingte Einbaubedingungen

- ▶ Bei freier Bewitterung wird empfohlen, das explosionsgeschützte Gerät mit einem Schutzdach auszurüsten.

#### 6.1.3 Demontage

- ▶ Arbeitsschritte der Montage in umgekehrter Reihenfolge durchführen.

## 6.2 Installation

- ▶ Gerät sorgfältig und nur unter Beachtung der Sicherheitshinweise (Kapitel "Sicherheit") installieren.
- ▶ Die im Folgenden genannten Installationsschritte mit großer Genauigkeit durchführen.
-  Bei Betrieb unter erschwerten Bedingungen, wie z.B. auf Schiffen oder bei starker Sonneneinstrahlung, sind zusätzliche Maßnahmen zur korrekten Installation je nach Einsatzort zu treffen. Weitere Informationen und Anweisungen hierzu erhalten Sie gerne auf Anfrage von Ihrem zuständigen Vertriebskontakt.



### **GEFAHR! Explosionsgefahr durch starke Erwärmung im Gehäuseinneren!**

Nichtbeachten führt zu schweren oder tödlichen Verletzungen.

- ▶ Geeignete Leiter auswählen, die eine zulässige Erwärmung im Gehäuseinneren nicht überschreiten.
- ▶ Auf vorgeschriebene Querschnitte achten.
- ▶ Aderendhülsen fachgerecht anbringen.

### 6.2.1 Leiteranschluss

- ▶ Angaben im Kapitel "Technische Daten" beachten.
  - ▶ Geeignete Leiter auswählen.
  - ▶ Auf vorgeschriebene Querschnitte der Leiter achten.
  - ▶ Leiteranschluss mit besonderer Sorgfalt durchführen.
  - ▶ Leiterisolation bis an die Klemmen heranzuführen.
  - ▶ Beim Abisolieren Leiter nicht beschädigen (z.B. durch Einkerbung).
  - ▶ Durch eine geeignete Auswahl der verwendeten Leitungen sowie durch die Art der Verlegung sicherstellen, dass die maximal zulässigen Leitertemperaturen und die maximal zulässige Oberflächentemperatur nicht überschritten werden.
  - ▶ Mechanische Beschädigungen der Leiterisolation an scharfkantigen oder beweglichen Metallteilen ausschließen.
  - ▶ Aderendhülsen fachgerecht und mit geeignetem Werkzeug anbringen.
  - ▶ Schutzleiter grundsätzlich anschließen.
  - ▶ Anzugsdrehmoment der Klemmstellen beachten.
-  Es können 1 oder 2 Leiter geklemmt werden. Bei eindrähtigen Leitern müssen beide Leiter den gleichen Querschnitt aufweisen sowie aus dem gleichen Material bestehen. Die Leiter können ohne besondere vorbereitende Maßnahmen angeschlossen werden.

### 6.2.2 Schutzleiteranschluss

Beim Anschluss eines Schutzleiters prinzipiell beachten:

- ▶ Stets Schutzleiter anschließen.
- ▶ Alle blanken, nicht spannungsführenden Metallteile in das Schutzleitersystem einbeziehen.
- ▶ N-Leitungen als spannungsführend verlegen.

#### Schutzleiterklemme

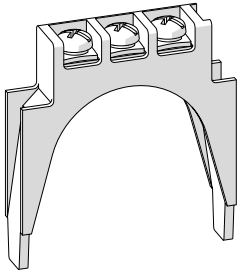

Anschlussquerschnitt:	0,32 ... 2,5 mm <sup>2</sup> / 22 ... 14 AWG
Anzugsdrehmoment:	0,5 ... 1 Nm
Abisolierlänge:	10 ... 10,5 mm

24096E00

## 7 Inbetriebnahme

Vor Inbetriebnahme folgende Prüfschritte durchführen:

- ▶ Gerät auf Schäden prüfen.
- ▶ Montage und Installation auf korrekte Durchführung prüfen. Dabei prüfen, ob alle Abdeckungen und Trennwände an spannungsführenden Teilen vorhanden und befestigt sind.
- ▶ Sicherstellen, dass alle Öffnungen/Bohrungen im Gehäuse mit dafür zulässigen Komponenten verschlossen sind. Werkseitig angebrachte Staub- und Transportschutz (Kleband oder Kunststoffkappen) durch entsprechend zertifizierte Komponenten ersetzen.
- ▶ Sicherstellen, dass Dichtungen und Dichtungssysteme sauber und unbeschädigt sind.
- ▶ Gegebenenfalls Fremdkörper entfernen.
- ▶ Prüfen, ob alle vorgeschriebenen Anzugsdrehmomente eingehalten sind.

## 8 Betrieb

Der Installationsschalter wird über eine Achse angetrieben und betätigt dadurch die Kontakte. Durch die 90° (60°)-Schaltung wird die Schaltstellung eindeutig angezeigt. Dies ist von Vorteil, wenn die Beleuchtungsanlage und der Schalter in verschiedenen Räumen untergebracht sind. Der fluoreszierende Drehgriff ermöglicht eine Orientierung bei Ausfall der Beleuchtung.

## 9 Instandhaltung, Wartung, Reparatur

- ▶ Geltende nationale Normen und Bestimmungen im Einsatzland beachten, z.B. IEC/EN 60079-14, IEC/EN 60079-17, IEC/EN 60079-19.

### 9.1 Instandhaltung

 Instandsetzungsarbeiten an druckfest gekapselten Einbauelementen dürfen **nicht** durchgeführt werden. Im Schadensfall Einbauelement austauschen.

Ergänzend zu den nationalen Regeln folgende Punkte prüfen:

- festen Sitz der untergeklemmten Leitungen,
- Rissbildung und andere sichtbare Schäden am Gerät,
- Beschädigungen am Gehäuse, an den Betätigungsvorsätzen und an den Dichtungen,
- Einhaltung der zulässigen Temperaturen,
- festen Sitz der Befestigungen,
- Sicherstellen der bestimmungsgemäßen Verwendung.

### 9.2 Wartung

- ▶ Gerät gemäß den geltenden nationalen Bestimmungen und den Sicherheitshinweisen dieser Betriebsanleitung (Kapitel "Sicherheit") warten.

### 9.3 Reparatur

 Reparaturarbeiten an druckfest gekapselten Einbauelementen dürfen **nicht** durchgeführt werden. Im Schadensfall Einbauelement austauschen.

- ▶ Reparaturen am Gerät nur mit Original-Ersatzteilen und nach Absprache mit R. STAHL durchführen.

## 10 Rücksendung

- ▶ Rücksendung bzw. Verpackung der Geräte nur in Absprache mit R. STAHL durchführen! Dazu mit der zuständigen Vertretung von R. STAHL Kontakt aufnehmen.

Für die Rücksendung im Reparatur- bzw. Servicefall steht der Kundenservice von R. STAHL zur Verfügung.

- ▶ Kundenservice persönlich kontaktieren.

oder

- ▶ Internetseite r-stahl.com aufrufen.
- ▶ Unter "Support" > "RMA Formular" > "RMA-Schein anfordern" wählen.
- ▶ Formular ausfüllen und absenden.  
Sie erhalten per E-Mail automatisch einen RMA-Schein zugeschickt.  
Bitte drucken Sie diese Datei aus.
- ▶ Gerät zusammen mit dem RMA-Schein in der Verpackung an die R. STAHL Schaltgeräte GmbH senden (Adresse siehe Kapitel 1.1).

## 11 Reinigung

- ▶ Gerät vor und nach der Reinigung auf Beschädigung prüfen.  
Beschädigte Geräte sofort außer Betrieb nehmen.
- ▶ Zur Vermeidung elektrostatischer Aufladung dürfen die Geräte in explosionsgefährdeten Bereichen nur mit einem feuchten Tuch gereinigt werden.
- ▶ Bei feuchter Reinigung: Wasser oder milde, nicht scheuernde, nicht kratzende Reinigungsmittel verwenden.
- ▶ Keine aggressiven Reinigungsmittel oder Lösungsmittel verwenden.
- ▶ Gerät nie mit starkem Wasserstrahl, z.B. mit einem Hochdruckreiniger, reinigen.

## 12 Entsorgung

- ▶ Nationale und lokal gültige Vorschriften und gesetzliche Bestimmungen zur Entsorgung beachten.
- ▶ Materialien getrennt dem Recycling zuführen.
- ▶ Umweltgerechte Entsorgung aller Bauteile gemäß den gesetzlichen Bestimmungen sicherstellen.

## 13 Zubehör und Ersatzteile

**HINWEIS! Fehlfunktion oder Geräteschaden durch den Einsatz nicht originaler Bauteile.**  
Nichtbeachten kann zu Sachschäden führen.

- ▶ Nur Original-Zubehör und Original-Ersatzteile der R. STAHL Schaltgeräte GmbH (siehe Datenblatt) verwenden.

## 14 Anhang A

### 14.1 Technische Daten

#### Explosionsschutz

##### Global (IECEX)

Gas und Staub

IECEX PTB 06.0025  
Ex db eb ia ib [ja Ga] mb IIA, IIB, IIC, T6, T5 Gb  
Ex tb IIIC T80 °C, T95 °C Db

##### Europa (ATEX)

Gas und Staub

PTB 01 ATEX 1105  
⊕ II 2(1) G Ex db eb ia ib [ja Ga] mb IIA, IIB, IIC, T6, T5 Gb  
⊕ II 2 D Ex tb IIIC T80 °C, T95 °C Db

#### Bescheinigungen und Zertifikate

Bescheinigungen

IECEX, ATEX, weitere auf Anfrage

#### Technische Daten

##### Elektrische Daten

Bemessungs-  
betriebsspannung  
Schaltvermögen

690 V AC, 220 V DC

nach IEC/EN 60947-1, IEC/EN 60947-3, IEC/EN 60947-5-1:

AC-1	AC-11	AC-15	DC-13 (L/R = 300 ms)
690 V, 16 A	660 V, 2,5 A 500 V, 4 A 380 V, 6 A 220 V, 6 A	415 V, 16 A	230 V, 0,4 A
DC-11 (L/R = 100 ms)	DC-11 (L/R = 50 ms)	DC-11 (L/R = 1 ms)	
220 V, 0,4 A	220 V, 0,6 A	220 V, 1,0 A	
110 V, 1,0 A	110 V, 1,6 A	110 V, 4,0 A	
60 V, 4,0 A	60 V, 6,0 A	60 V, 16,0 A	

##### Umgebungsbedingungen

Umgebungs-  
temperatur

T6:  
-20 ... +55 °C (Dichtungsmaterial: NBR)  
-60 ... +55 °C (Dichtungsmaterial: Silikon)

T5:  
-20 ... +60 °C (Dichtungsmaterial: NBR)  
-60 ... +60 °C (Dichtungsmaterial: Silikon)

Bei Umgebungstemperaturen < -40 °C müssen entweder spezielle, für tiefe Temperaturen geeignete Leitungseinführungen verwendet werden oder das Gerät muss so errichtet werden, dass die Leitungseinführungen mechanisch geschützt sind. Bei anderen, vom Standard abweichenden Betriebsbedingungen bitte Rücksprache mit dem Hersteller nehmen.

(Die Lagertemperatur entspricht der Umgebungstemperatur)

**Technische Daten**

**Mechanische Daten**

Anzahl der Pole	2
Schutzart	IP66 gemäß IEC/EN 60529
Material	
Gehäuse	Polyesterharz, glasfaserverstärkt
Deckel	Polyesterharz, glasfaserverstärkt
Dichtung	Silikon, geschäumt
Lebensdauer	≥ 10 <sup>6</sup> Schaltspiele
Deckelverschluss	4 x M4 x 22 Edelstahl-Flachkopfschrauben
Anzugsdrehmoment	Deckelverschluss: max. 1,4 Nm Flanschschrauben: max. 1,1 Nm Anschlussklemmen: 1,8 Nm

**Montage / Installation**

Anschlussklemmen	feindrätig: 1,5 ... 2,5 mm <sup>2</sup> eindrätig: 1,5 ... 4,0 mm <sup>2</sup>		
Flansche	Standard	Kunststoff	Seite D: 1 x M25 x 1,5 Leitungseinführung 8161 1 x M25 x 1,5 Verschlussstopfen 8290  Seite C: 1 x M25 x 1,5 Verschlussstopfen 8290
	Option	Kunststoff	8040A0351 PA 2 x M25 x 1,5
8040A0351 PA 2 x M20 x 1,5			
8040A0351 PA 1 x M32 x 1,5			
8040A0351 PA 3 x M16 x 1,5			
8040A0351 PA geschlossen			
	Metall		8040 Metall 1 x M25 x 1,5 8040 Metall 2 x M20 x 1,5

Weitere technische Daten, siehe r-stahl.com.

# 15 Anhang B

## 15.1 Geräteaufbau

	#	Geräteelement
	1	Verschraubung
	2	Flansch
	3	Gehäuse
	4	Vorsatz
	5	Deckelschraube

### Geräteschaltplan mit Anschlussbezeichnungen und möglichen Ausführungen

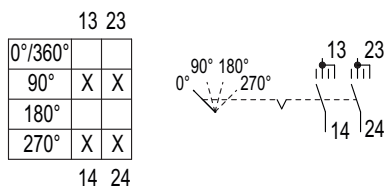

EIN/AUS-Schalter

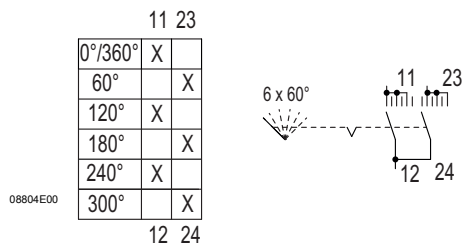

Wechselschalter

## 15.2 Maßangaben / Befestigungsmaße

Maßzeichnungen (alle Maße in mm [Zoll]) – Änderungen vorbehalten

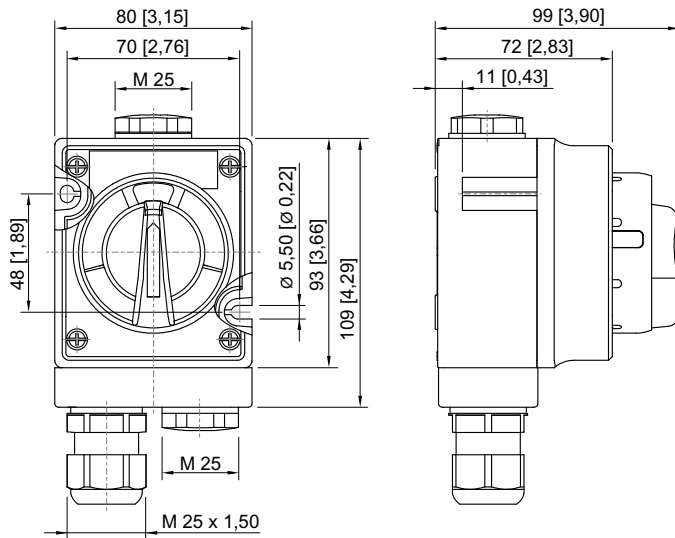

20537E00

### 8040/11-V30 Installationsschalter mit Kunststoffverschraubung

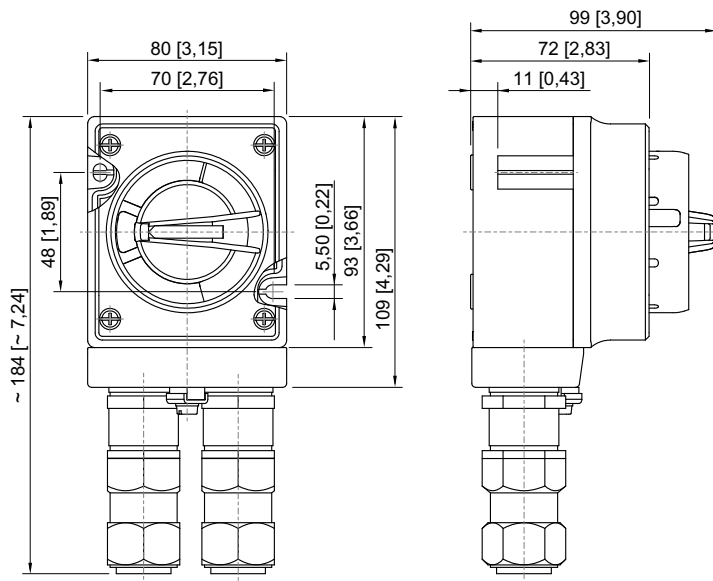

20538E00

### 8040/11-V30 Installationsschalter mit CMP



## Installation switch

Series 8040/11-V30

– Save for future use! –

**Contents**

1 General Information ..... 3

1.1 Manufacturer ..... 3

1.2 About these Instructions ..... 3

1.3 Further Documents ..... 3

1.4 Conformity with Standards and Regulations ..... 3

2 Explanation of Symbols ..... 4

2.1 Symbols used in these Operating Instructions ..... 4

2.2 Symbols on the Device ..... 4

3 Safety ..... 5

3.1 Intended Use ..... 5

3.2 Personnel Qualification ..... 5

3.3 Residual Risks ..... 6

4 Transport and Storage ..... 7

5 Product Selection and Project Engineering ..... 8

6 Mounting and Installation ..... 8

6.1 Mounting/Dismounting ..... 8

6.2 Installation ..... 9

7 Commissioning ..... 10

8 Operation ..... 11

9 Maintenance, Overhaul, Repair ..... 11

9.1 Maintenance ..... 11

9.2 Maintenance ..... 11

9.3 Repair ..... 11

10 Returning the Device ..... 12

11 Cleaning ..... 12

12 Disposal ..... 12

13 Accessories and Spare Parts ..... 12

14 Appendix A ..... 13

14.1 Technical Data ..... 13

15 Appendix B ..... 15

15.1 Device Design ..... 15

15.2 Dimensions/Fastening Dimensions ..... 16

# 1 General Information

## 1.1 Manufacturer

R. STAHL Schaltgeräte GmbH  
Am Bahnhof 30  
74638 Waldenburg  
Germany

Tel.: +49 7942 943-0  
Fax: +49 7942 943-4333  
Internet: r-stahl.com  
E-mail: info@r-stahl.com

## 1.2 About these Instructions

- ▶ Read these operating instructions, especially the safety notes, carefully before use.
- ▶ Observe all other applicable documents (see also chapter 1.3).
- ▶ Keep the operating instructions throughout the service life of the device.
- ▶ Make the operating instructions accessible to operating and maintenance staff at all times.
- ▶ Pass the operating instructions on to each subsequent owner or user of the device.
- ▶ Update the operating instructions every time R. STAHL issues an amendment.

ID no.: 271489 / 8040621300  
Publication code: 2023-11-16·BA00·III·en·01

The original instructions are the German edition.  
They are legally binding in all legal affairs.

## 1.3 Further Documents

- Data sheet
- Operating instructions for the built-in components
- National information and documents relating to use in hazardous areas (see also chapter 1.4)





For documents in other languages, see r-stahl.com.

## 1.4 Conformity with Standards and Regulations



- IECEx, ATEX, EU Declaration of Conformity and further national certificates and documents can be downloaded via the following link:  
<https://r-stahl.com/en/global/support/downloads/>  
Depending on the scope of validity, additional Ex-relevant information may be attached.
- IECEx is also available at: <https://www.iecex.com/>

## 2 Explanation of Symbols

### 2.1 Symbols used in these Operating Instructions

Symbol	Meaning
	Handy hint for making work easier
 <b>DANGER!</b>	Dangerous situation which can result in fatal or severe injuries causing permanent damage if the safety measures are not complied with.
 <b>WARNING!</b>	Dangerous situation which can result in severe injuries if the safety measures are not complied with.
 <b>CAUTION!</b>	Dangerous situation which can result in minor injuries if the safety measures are not complied with.
<b>NOTICE!</b>	Dangerous situation which can result in material damage if the safety measures are not complied with.

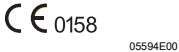
### 2.2 Symbols on the Device

Symbol	Meaning
	CE marking according to the current applicable directive.
	Device certified for hazardous areas according to the marking.
	Safety notes that must always be observed: The corresponding data and/or safety-related instructions contained in the operating instructions must be followed for devices with this symbol!

### 3 Safety

The device has been manufactured according to the state of the art of technology while observing recognised safety-related rules. When using the device, it is nevertheless possible for hazards to occur to life and limb of the user or third parties or for the device, environment or material assets to be compromised.

- ▶ Use the device only
  - if it is not damaged
  - in accordance with its intended use, taking into account safety and hazards
  - in accordance with these operating instructions

#### 3.1 Intended Use

The 8040/11-V30 installation switch is an explosion-protected device for stationary mounting. It is used for controlling and switching lighting systems in hazardous areas. It is approved for use in hazardous areas of Zones 1, 2, 21 and 22 and in safe areas.

"Intended use" includes complying with these operating instructions and the other applicable documents, e.g. the data sheet. Using the devices in any other way is not classed as intended use.

#### 3.2 Personnel Qualification

Qualified specialist personnel is required to perform the activities described in these operating instructions. This primarily applies to work in the following areas

- Product selection, project engineering
- Mounting/dismounting the device
- Installation
- Commissioning
- Maintenance, repair, cleaning

**Specialists who perform these activities must have a level of knowledge that meets applicable national standards and regulations.**

**Additional knowledge is required for any activity in hazardous areas! R. STAHL recommends having a level of knowledge equal to that described in the following standards:**

- IEC/EN 60079-14 (Electrical installations design, selection and erection)
- IEC/EN 60079-17 (Electrical installations inspection and maintenance)
- IEC/EN 60079-19 (Equipment repair, overhaul and reclamation)

### 3.3 Residual Risks

#### 3.3.1 Explosion Hazard

Despite the device's state-of-the-art design, explosion hazards cannot be entirely eliminated in hazardous areas.

- ▶ Perform all work steps in hazardous areas with the utmost care at all times!
- ▶ Transport, store, plan, mount and operate the device exclusively in compliance with the technical data (see the "Technical data" chapter).

Possible hazards ("residual risks") can be categorised according to the following causes:

##### **Mechanical damage**

The device may be damaged during transport, mounting or commissioning. This kind of damage may, for example, render the device's explosion protection partially or completely ineffective. This may result in explosions causing serious or even fatal injury.

- ▶ Observe the weight and the maximum load-bearing capacity of the device; see specifications on the packaging.
- ▶ Transport the device only in its original packaging or in equivalent packaging.
- ▶ Check the packaging and the device for damage. Report any damage to R. STAHL immediately. Do not commission a damaged device.
- ▶ Store the device in its original packaging in a dry place (with no condensation), and make sure that it is stable and protected against the effects of vibrations and knocks.
- ▶ Do not damage the enclosure, built-in components and seals during mounting.

##### **Excessive heating or electrostatic charge**

Subsequently modifying the device, operating it outside of the approved conditions, failing to clean it properly or painting/coating it can cause it to heat up excessively or to become electrostatically charged, in turn causing it to produce sparks. This may result in explosions causing serious or even fatal injury.

- ▶ Operate the device within the prescribed operating conditions only (see the label on the device and the "Technical data" chapter).
- ▶ Consult R. STAHL before attaching plates. These must be drilled into place using original accessories.
- ▶ Comply with the area values specified in IEC/EN 60079 when affixing additional plastic adhesive labels.

### **Impairment of IP protection**

When installed properly and completely, the device will have the required IP degree of protection. Making structural modifications to the device or mounting it improperly can impair its IP protection. This may result in explosions causing serious or even fatal injury.

- ▶ Install the device only in the prescribed mounting position. More detailed explanations of this can be found in the "Mounting" chapter.

### **Improper mounting, installation, commissioning, maintenance or cleaning**

Basic work such as mounting, commissioning, maintenance or cleaning of the device must be performed only in accordance with the applicable national regulations of the country of use and only by qualified persons. Otherwise, the explosion protection may be rendered ineffective. This may result in explosions causing serious or even fatal injury.

- ▶ Only have mounting, installation, commissioning and maintenance work performed by qualified and authorised persons (see chapter 3.2).
- ▶ Only open the device in a de-energised state.

## **3.3.2 Risk of Injury**

### **Falling devices or components**

The heavy device or components can fall during transport and mounting, causing severe injury to persons in the form of bruises and contusions.

- ▶ Observe the weight and the maximum load-bearing capacity of the device; see specifications on the shipping label or on the packaging.
- ▶ Use suitable mounting materials for mounting.

### **Electric shock**

During operation and maintenance, the device has high voltage applied to it at times. Because of this, the device must be de-energised during installation.

Persons coming into contact with cables carrying excessive voltage can suffer severe electric shocks and, consequently, injuries.

- ▶ Operate the device only on equipment with the internal voltage specified in the "Technical data" chapter.

## **4 Transport and Storage**

- ▶ Transport and store the device carefully and in accordance with the safety notes (see the "Safety" chapter).

## 5 Product Selection and Project Engineering



### **DANGER! Explosion due to defective sealing of the device!**

Non-compliance results in severe or fatal injuries.

- ▶ If any additional drilled holes are needed, consult R. STAHL.
- ▶ Equip the enclosure only with equipment (e.g. cable entries, stopping plugs, drain valves or breathers) that is verifiably certified for use in hazardous areas and complies with the label on the device. Example verification: EC Type Examination Certificate or IECEx Certificate of Conformity.
- ▶ Seal unused cable entries with certified plugs (red).
- ▶ Seal all open drilled holes using suitable equipment.

### **NOTICE!**

Non-compliance can result in material damage.

- ▶ Acceptance testing for work you have performed must be carried out in accordance with the applicable regulations. Otherwise, you must have R. STAHL or a test body (third-party inspection) (chapter 3.3.1) carry out acceptance testing. This can be done by R. STAHL on request based with a corresponding quotation. If the work is carried out by R. STAHL, no additional acceptance testing is necessary.

## 6 Mounting and Installation

### 6.1 Mounting/Dismounting

- ▶ Mount the device carefully and only in accordance with the safety notes (see the "Safety" chapter).
- ▶ Use suitable materials to mount the device.



If using an enclosure combination, each enclosure must be attached separately.

#### 6.1.1 Operating Position

Any operating position can be selected.



#### 6.1.2 Environmental Installation Conditions

- ▶ If the explosion-protected equipment is exposed to the weather, it is advisable to provide a protective roof.

#### 6.1.3 Dismounting

- ▶ Perform the mounting steps in reverse order.

## 6.2 Installation

- ▶ Install the device carefully and only in accordance with the safety notes (see the "Safety" chapter).
- ▶ The installation steps stated below must be carried out very precisely.
-  Operation under difficult conditions, e.g. on ships or in strong sunlight, requires additional measures to be taken for correct installation, depending on the operating location. Further information and instructions on this can be obtained on request from your designated sales contact.
-  **DANGER! Explosion hazard due to intense heating inside the enclosure!**  
Non-compliance results in severe or fatal injuries.
  - ▶ Select suitable conductors that do not exceed the permissible heating temperature within the enclosure.
  - ▶ Ensure that the specified cross sections are used.
  - ▶ Attach the core end sleeves properly.

### 6.2.1 Conductor Connection

- ▶ Comply with the specifications provided in the "Technical data" chapter.
  - ▶ Select suitable conductors.
  - ▶ Ensure that conductors have the specified cross-sections.
  - ▶ Conductors must be connected with particular care.
  - ▶ Guide the conductor insulation so that it reaches the terminals.
  - ▶ Do not damage the conductor when stripping the insulation (e.g. by denting it).
  - ▶ Ensure that the maximum permissible conductor temperatures and the maximum permissible surface temperature are not exceeded by selecting suitable conductors for use and a suitable means of running them.
  - ▶ Prevent mechanical damage to the conductor insulation caused by rubbing against sharp-edged or movable metal parts.
  - ▶ Fit the core end sleeves properly using a suitable tool.
  - ▶ Always connect the protective conductor.
  - ▶ Note the tightening torque for the clamping units.
-  One or two conductors can be connected. In the case of solid conductors, both conductors must have the same cross-section and must be made of the same material.  
The conductors can be connected without any special prior measures.

### 6.2.2 Protective Conductor Connection

Always note the following points when connecting a protective conductor:

- ▶ Always connect a protective conductor.
- ▶ Connect all uncoated, non-live metal parts to the protective conductor system.
- ▶ Install neutral conductors as live conductors.

#### Protective conductor terminal

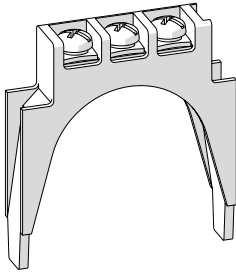

24096E00

Connection cross-section: 0.32 to 2.5 mm<sup>2</sup> / 22 to 14 AWG

Tightening torque: 0.5 to 1 Nm

Stripping length: 10 to 10.5 mm

## 7 Commissioning

Before commissioning, carry out the following checks:

- ▶ Check the device for damage.
- ▶ Check whether mounting and installation have been performed correctly. When doing so, check whether all coverings and partitions for live components have been installed and fastened.
- ▶ Make sure that all openings/drilled holes in the enclosure are sealed with permissible components. Dust and transport protection (adhesive tape or plastic caps) fitted at the factory must be replaced with corresponding certified components.
- ▶ Ensure that seals and seal systems are clean and undamaged.
- ▶ Remove any foreign objects.
- ▶ Check whether all the specified tightening torques have been observed.

## 8 Operation

The installation switch is operated via an axis and actuated by the contacts. The switching position is clearly shown by the 90° (60°) switch. This is an advantage if the lighting system and the switch are housed in different rooms. The fluorescent rotary actuator enables orientation if the lighting fails.

## 9 Maintenance, Overhaul, Repair

- ▶ Observe the relevant national standards and regulations in the country of use, e.g. IEC/EN 60079-14, IEC/EN 60079-17, IEC/EN 60079-19.

### 9.1 Maintenance

-  You must **not** carry out repair work on built-in elements with flameproof enclosures. Replace the built-in element if it is damaged.

Check the following points in addition to the national regulations:

- Whether the clamping screws holding the electrical lines fit securely
- Whether the device has cracks or other visible signs of damage
- Whether the enclosure, actuators and seals are damaged
- Whether the permissible temperatures are complied with
- Whether the parts are securely fitted
- Ensure it is being used as intended.

### 9.2 Maintenance

- ▶ Perform overhaul of the device according to the applicable national regulations and the safety notes in these operating instructions ("Safety" chapter).

### 9.3 Repair

-  You must **not** carry out repair work on built-in elements with flameproof enclosures. Replace the built-in element if it is damaged.

- ▶ Perform repairs to the device only with original spare parts and after consultation with R. STAHL.

## 10 Returning the Device

- ▶ Only return or package the devices after consulting R. STAHL!  
Contact the responsible representative from R. STAHL.

R. STAHL's customer service is available to handle returns if repair or service is required.

- ▶ Contact customer service personally.

or

- ▶ Go to the r-stahl.com website.
- ▶ Under "Support" > "RMA" > select "RMA-REQUEST".
- ▶ Fill out the form and send it.  
You will automatically receive an RMA form via email. Please print this file off.
- ▶ Send the device along with the RMA form in the packaging to  
R. STAHL Schaltgeräte GmbH (refer to chapter 1.1 for the address).

## 11 Cleaning

- ▶ Check the device for damage before and after cleaning it.  
Decommission damaged devices immediately.
- ▶ Devices located in hazardous areas may only be cleaned with a damp cloth to avoid electrostatic charge.
- ▶ When cleaning with a damp cloth, use water or mild, non-abrasive, non-scratching cleaning agents.
- ▶ Do not use abrasive cleaning agents or solvents.
- ▶ Never clean the device with a strong water jet, e.g. a pressure washer.

## 12 Disposal

- ▶ Observe national, local and statutory regulations regarding disposal.
- ▶ Separate materials for recycling.
- ▶ Ensure environmentally friendly disposal of all components according to statutory regulations.

## 13 Accessories and Spare Parts

**NOTICE! Malfunction or damage to the device due to the use of non-original components.**  
Non-compliance can result in material damage.

- ▶ Use only original accessories and spare parts from R. STAHL Schaltgeräte GmbH  
(see data sheet).

## 14 Appendix A

### 14.1 Technical Data

#### Explosion protection

##### Global (IECEX)

Gas and dust

IECEX PTB 06.0025  
Ex db eb ia ib [ja Ga] mb IIA, IIB, IIC, T6, T5 Gb  
Ex tb IIIC T80 °C, T95 °C Db

##### Europe (ATEX)

Gas and dust

PTB 01 ATEX 1105  
⊕ II 2(1) G Ex db eb ia ib [ja Ga] mb IIA, IIB, IIC, T6, T5 Gb  
⊕ II 2 D Ex tb IIIC T80 °C, T95 °C Db

#### Certifications and certificates

Certifications

IECEX, ATEX, others on request

#### Technical data

##### Electrical data

Rated operational  
voltage  
Switching capacity

690 V AC, 220 V DC

as per IEC/EN 60947-1, IEC/EN 60947-3, IEC/EN 60947-5-1:

AC-1	AC-11	AC-15	DC-13 (L/R = 300 ms)
690 V, 16 A	660 V, 2.5 A 500 V, 4 A 380 V, 6 A 220 V, 6 A	415 V, 16 A	230 V, 0.4 A
DC-11 (L/R = 100 ms)	DC-11 (L/R = 50 ms)	DC-11 (L/R = 1 ms)	
220 V, 0.4 A	220 V, 0.6 A	220 V, 1.0 A	
110 V, 1.0 A	110 V, 1.6 A	110 V, 4.0 A	
60 V, 4.0 A	60 V, 6.0 A	60 V, 16.0 A	

##### Ambient conditions

Ambient temperature

T6:  
-20 to +55 °C (sealing material: NBR)  
-60 to +55 °C (sealing material: Silicone)

T5:  
-20 to +60 °C (sealing material: NBR)  
-60 to +60 °C (sealing material: Silicone)

At ambient temperatures < -40 °C, special cable entries suitable for low temperatures must be used, or the device must be positioned in a way that the cable entries are mechanically protected. Please consult the manufacturer if operating conditions are non-standard.

(The storage temperature corresponds to the ambient temperature)

**Technical data****Mechanical data**

Number of poles	2
Degree of protection	IP66 according to IEC/EN 60529
Material	
Enclosure	Polyester resin, glass fibre reinforced
Cover	Polyester resin, glass fibre reinforced
Seal	Foamed silicone
Service life	≥ 10 <sup>6</sup> Operating cycles
Cover lock	4 x M4 x 22 stainless steel pan head screws
Tightening torque	Cover lock: Max. 1.4 Nm Flange bolts: Max. 1.1 Nm Connection terminals: 1.8 Nm

**Mounting/installation**

Connection terminals	Finely stranded: 1.5 to 2.5 mm <sup>2</sup> Solid: 1.5 to 4.0 mm <sup>2</sup>		
Flanges	Standard	Plastic	Side D: 1 x M25 x 1.5 cable gland 8161 1 x M25 x 1.5 stopping plug 8290  Side C: 1 x M25 x 1.5 stopping plug 8290
	Option	Plastic	8040A0351 PA 2 x M25 x 1.5 8040A0351 PA 2 x M20 x 1.5 8040A0351 PA 1 x M32 x 1.5 8040A0351 PA 3 x M16 x 1.5 8040A0351 PA closed
		Metal	8040 metal 1 x M25 x 1.5 8040 metal 2 x M20 x 1.5

For further technical data, see [r-stahl.com](http://r-stahl.com).

# 15 Appendix B

## 15.1 Device Design

#	Device element
1	Screw connection
2	Flange
3	Enclosure
4	Actuator
5	Cover screw

### Circuit diagram of the device with connection designations and possible versions

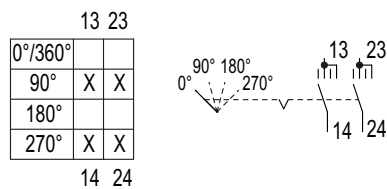

ON/OFF switch

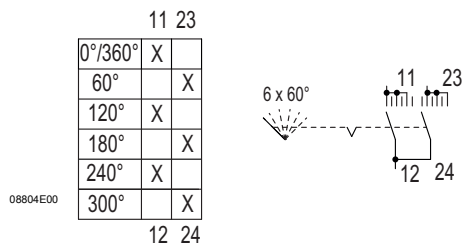

Two-way switch

08805E00

## 15.2 Dimensions/Fastening Dimensions

Dimensional drawings (all dimensions in mm [inch]) – Subject to change

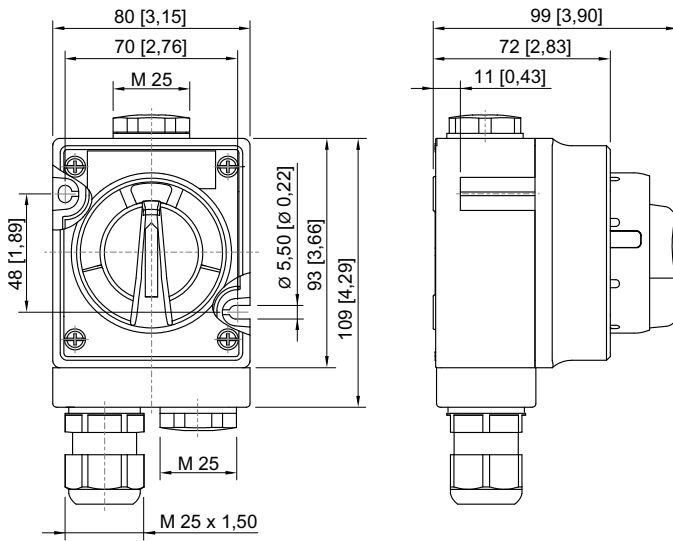

20537E00

**8040/11-V30 installation switch  
with plastic fitting**

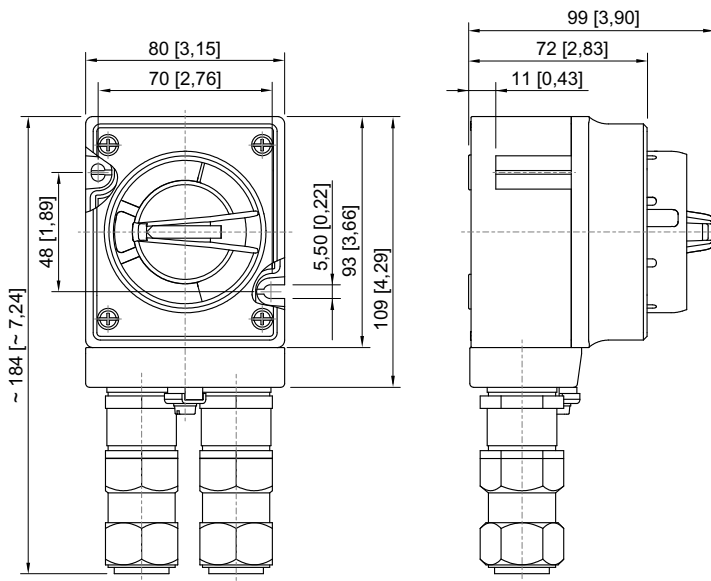

20538E00

**8040/11-V30 installation switch  
with CMP**

**EU-Konformitätserklärung**  
*EU Declaration of Conformity*  
*Déclaration de Conformité UE*



**R. STAHL Schaltgeräte GmbH • Am Bahnhof 30 • 74638 Waldenburg, Germany**  
erklärt in alleiniger Verantwortung / declares in its sole responsibility / déclare sous sa seule responsabilité,

dass das Produkt: **Installationsschalter**  
that the product: *Installation Switch*  
que le produit: *Interrupteur*

Typ(en), type(s), type(s): **8040/11-V30**

mit den Anforderungen der folgenden Richtlinien und Normen übereinstimmt.  
*is in conformity with the requirements of the following directives and standards.*  
*est conforme aux exigences des directives et des normes suivantes.*

Richtlinie(n) / Directive(s) / Directive(s)	Norm(en) / Standard(s) / Norme(s)
<b>2014/34/EU ATEX-Richtlinie</b> 2014/34/EU <i>ATEX Directive</i> 2014/34/UE <i>Directive ATEX</i> (OJ L 96, 29/03/2014, p. 309–356)	EN IEC 60079-0:2018 EN 60079-1:2014 EN IEC 60079-7: 2015 / A1:2018 EN 60079-31:2014
<b>Kennzeichnung, marking, marquage:</b>	 <b>II 2 G Ex db eb IIC T6 Gb</b> <b>II 2 D Ex tb IIIC T80 °C Db</b> <span style="float: right;"><b>CE0158</b></span>
<b>EU-Baumusterprüfbescheinigung:</b> <i>EU Type Examination Certificate:</i> <i>Attestation d'examen UE de type:</i>	<b>PTB 01 ATEX 1105</b> (Physikalisch-Technische Bundesanstalt, Bundesallee 100, 38116 Braunschweig, Germany, NB0102)
<b>Produktnormen nach Anhang II ATEX (aus Niederspannungsrichtlinie):</b> <i>Product standards according to Low Voltage Directive:</i> <i>Normes des produit pour la Directive Basse Tension:</i>	EN 60947-1:2007 / A1:2011 / A2:2014 EN 60947-3:2021 EN 60947-5-1:2017 + AC:2020
<b>2014/30/EU EMV-Richtlinie</b> 2014/30/EU <i>EMC Directive</i> 2014/30/UE <i>Directive CEM</i> (OJ L 96, 29/03/2014, p. 79–106)	Nicht zutreffend nach Artikel 2, Absatz (2) d). Not applicable according to article 2, paragraph (2) d). Non applicable selon l'article 2, paragraphe (2) d).
<b>2011/65/EU &amp; (EU) 2015/863 RoHS-Richtlinien</b> 2011/65/EU & (EU) <i>2015/863 RoHS Directives</i> 2011/65/UE & (UE) <i>2015/863 Directives RoHS</i> (OJ L 174, 1/07/2011, p. 88–110 & OJ L 137, 04/06/2015, p. 10-12)	EN IEC 63000:2018

Unterzeichnet für und im Namen von: / signed for and on behalf of: / signé pour et au nom de:

**R. STAHL Schaltgeräte GmbH**

Waldenburg, 2024-09-13

Ort und Datum  
*Place and date*  
*Lieu et date*

  
**Holger Semrau**  
Leiter Entwicklung Schaltgeräte  
*Director R&D Switchgear*  
*Directeur R&D Appareillage*

  
**Daniel Groth**  
Leiter Qualitätsmanagement Systeme  
*Director Quality Management Systems*  
*Directeur Systèmes de Management de la Qualité*