



SolConeX 耦合插座

8572/14 系列

内容目录

1	总体信息	3
1.1	制造商	3
1.2	本使用说明书信息	3
1.3	其他文件	3
1.4	标准和规定的符合性声明	3
2	图标说明	4
2.1	操作指南中的图标	4
2.2	警告提示	4
2.3	设备上的图标	5
3	安全说明	5
3.1	操作指南的保管	5
3.2	人员资质	5
3.3	安全使用	6
3.4	改装和改动	6
4	功能与设备结构	7
4.1	功能	7
5	技术数据	7
6	仓储和运输	9
7	装配和安装	10
7.1	尺寸信息 / 固定尺寸	10
7.2	安装 / 拆卸、工作位置	12
7.3	安装	12
8	调试	14
9	运行	14
10	保养、维护、修理	15
10.1	保养	15
10.2	维护	15
10.3	修理	15
10.4	退回	16
11	清洁	16
12	弃置处理	16
13	配件和备件	16

1 总体信息

1.1 制造商

R. STAHL Schaltgeräte GmbH
Am Bahnhof 30
74638 Waldenburg
德国

电话： +49 7942 943-0
传真： +49 7942 943-4333
网址： r-stahl.com
E-Mail: info@r-stahl.com

1.2 本使用说明书信息

ID 编号： 279681 / 857260300090
出版代码： 2018-10-25-BA00-III-zh-02

原版操作指南是英文版。
这在所有法律情况下均具有法律约束力。

1.3 其他文件

• SolConeX 插接装置数据表
其他语种文件，参见 r-stahl.com。

1.4 标准和规定的符合性声明

证书和 EC 符合性声明参见 r-stahl.com。
设备拥有 IECEx 认证。证书参见 IECEx- 主页： <http://iecex.iec.ch/>
如下链接提供其他国家证书的下载：<https://r-stahl.com/en/global/support/downloads/>。

2 图标说明

2.1 操作指南中的图标

图标	含义
	关于设备使用的提示及建议
	一般性危险
	防爆区相关危险

2.2 警告提示



为了最小化防爆结构性风险及由操作引起的风险，请务必遵守警告提示。

警告提示如下：

- 警示语：危险、警告、小心、注意
- 危险 / 损坏类型及来源
- 危险后果
- 实施避免危险或损坏的应对措施

	危险
	人员危险 未遵守本指示将导致人员严重或致死伤害。
	警告
	人员危险 未遵守本指示可能导致人员严重或致死伤害。
	小心
	人员危险 未遵守本指示可能导致人员轻微受伤。
注意	
避免财产损失 未遵守本提示可能造成设备和 / 或其周围的财产损失。	

2.3 设备上的图标

图标	含义
 0594E00	符合当前有效准则的 CE 标识。
 02198E00	防爆标识，标识设备可以在防爆区使用。

3 安全说明

3.1 操作指南的保管

- 仔细阅读使用说明书。
- 在设备安装地点保管本手册。
- 请注意关联设备的相关文件资料和操作指南。

3.2 人员资质

本使用说明书中描述的工作需要由有资质的专业人员执行。尤其是下列领域的工作：

- 项目规划
- 安装 / 拆卸设备
- (电气) 电气安装
- 调试
- 保养、维修、清洁

执行此类工作的专业人员必须了解相关国家标准和规定。

在爆炸危险区域中执行工作时需要具备更多知识！R. STAHL 建议具备下列标准中描述的知识水平：

- IEC/EN 60079-14 (设计，选型和安装电气设备)
- IEC/EN 60079-17 (检查和保养电气设备)
- IEC/EN 60079-19 (设备修理，翻修和校定)

3.3 安全使用

装配之前

- 阅读并遵守本操作指南中的安全注意事项！
- 请确保，主管人员已完全理解本操作说明书的内容。
- 只能按照规定使用设备并且只能将设备用于经认证的使用目的。
- 如操作条件超出设备技术参数范围，请务必咨询 R. STAHL Schaltgeräte GmbH。
- 确保设备没有损伤。
- 我们对错误或不当使用本设备以及未遵守本操作指南带来的损坏不承担责任。



装配和安装时

- 装配和安装工作只能由有资质和经过授权的人员（参见“人员资质”一章）执行。
- 只能将设备安装在符合其标识规定的区域。
- 在安装和运行时，应注意设备的型号和数据铭牌、使用说明中的技术数据和指示铭牌上的信息（特性参数和额定运行条件）。
- 请在安装前确保设备没有损伤。

调试、保养、维修

- 调试和修理工作只能由有资质和经过授权的人员（参见“人员资质”一章）执行。
- 请在调试前确保设备没有损伤。
- 仅执行本使用说明中说明的保养工作。

3.4 改装和改动

	<p style="text-align: center;">危险</p> <p>由于设备改装和改动引起的爆炸危险！ 未遵守该项将导致严重或致命伤害。</p> <ul style="list-style-type: none">• 不许改装或改动设备。
	<p>对于因改装或改动产生的损坏，不承担责任及质保。</p>

CN

4 功能与设备结构

	危险
	<p>由于改变用途而引起的爆炸危险！ 未遵守该项将导致严重或致命伤害。</p> <ul style="list-style-type: none"> • 仅在遵守本操作指南中规定的运行条件下使用设备。 • 仅将设备用于本操作说明书中提及的用途。

4.1 功能

使用范围

8572/14 型耦合插座是防爆电气设备。

该设备经认证可用于 1、2、21 和 22 区有爆炸危险的区域。其用于连接便携式和固定式电气设备，以及在有爆炸危险的区域中连接线缆或回路。

5 技术数据

防爆等级

全球 (IECEX)

气体及粉尘

IECEX PTB 16.0027

Ex db eb IIC T6 Gb

Ex tb IIIC T75 °C Db

欧洲 (ATEX)

气体及粉尘

PTB 16 ATEX 1015

⊕ II 2 G Ex db eb IIC T6 Gb

⊕ II 2 D Ex tb IIIC T75 °C Db

认证和证书

认证

IECEX、ATEX

技术数据

电气数据

额定工作电压	最高 277 V AC / 110 V DC
频率	0 ... 60 Hz (频率 > 100 Hz 时 , 需降低至 12 A)
电压容差	-10 ... +10 %
应用类别	AC-3 : 277 V / 16 A DC-1 : 110 V / 16 A DC-13 : 50 V / 16 A
额定工作功率	4 kW 220 V / 230 V / 240 V
额定绝缘电压	550 V
上级保险丝	
无热保护	16 A gG
带热保护	35 A gG

环境条件

环境温度	-50 ... +65 °C , -40 ... +65 °C , 可选 (不含硅)
	频率 < 100 Hz 时

环境温度	Ta ≤ +45 °C*	Ta ≤ +55 °C	Ta ≤ +65 °C
导线横截面积	额定工作电流		
4 mm ²	16 A	12 A	10 A
2.5 mm²*	16 A*	12 A	10 A
1.5 mm ²	10 A	7 A	6 A
1 mm ²	8 A	6 A	5 A
0.75 mm ²	6 A	4 A	3 A

最高额定工作电流取决于导线横截面和环境温度。

*) 铭牌上的信息

技术数据

		频率 ≥ 100 Hz 时		
		环境温度	Ta ≤ +45 °C	Ta ≤ +55 °C*
导线横截面积		额定工作电流		
4 mm ²		–	12 A	10 A
2.5 mm²*		–	12 A*	10 A
1.5 mm ²		10 A	7 A	6 A
1 mm ²		8 A	6 A	5 A
0.75 mm ²		6 A	4 A	3 A

最高额定工作电流取决于导线横截面和环境温度。
*) 铭牌上的信息

机械数据			
电极数量		2P + \perp / 1P + N + \perp (零线切换)	
外壳材料		玻璃纤维增强聚酰胺	
防护等级		IP66, 根据 IEC/EN 60529	
连接方式		螺钉端子	
连接横截面		多股细芯线	1 x 0.75 mm ² ... 1 x 4 mm ²
		多股细芯线带线鼻	1 x 0.75 mm ² ... 1 x 4 mm ²
重量		0.380 kg	
使用寿命		> 5,000 开关循环 (电气和机械), 根据 IEC/EN 60309-1	
拧紧扭矩		接线端子: 1.2 Nm 外壳螺钉: 1.0 Nm 应力消除件: 1.5 ... 1.8 Nm	
电缆接头			
耦合器导线直径		8 ... 15 mm	
		环 1 + 2 + 3 + 4	8 ... 11 mm
		环 2 + 3 + 4	11 ... 15 mm

CN

其他技术数据, 参见 r-stahl.com。

6 仓储和运输

- 只能使用原始包装运输与仓储设备。
- 保持设备干燥 (无凝露) 且不受振动影响地仓储设备。
- 设备不可跌落。

7 装配和安装

7.1 尺寸信息 / 固定尺寸

尺寸图 (各项尺寸为 mm[英寸]) – 保留修改的权利

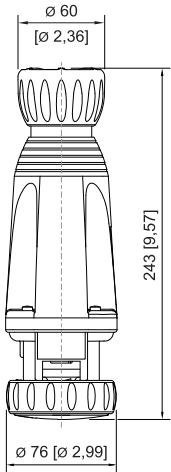
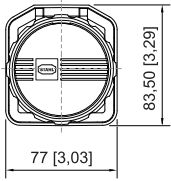

8572/14
SolConeX 耦合插座

17089E00

接地极的布置

位置：时间位置，视图：耦合插座正面

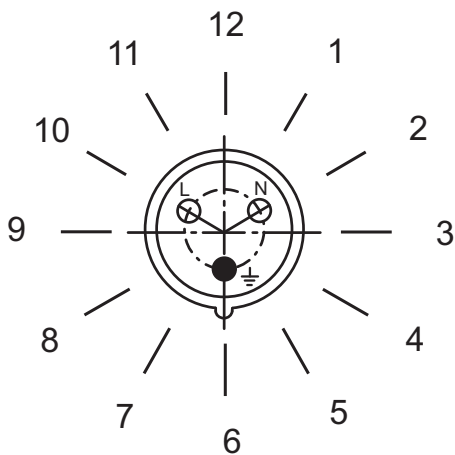

示例：时钟位置 6 点

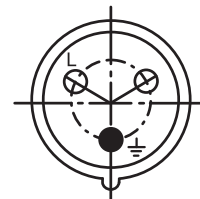

200 ... 250 V = 6 h

18609E00

18442E00

CN

插座各极布局 and 标记的布置

2P + \perp

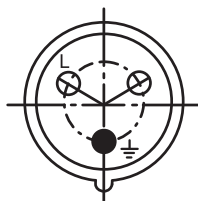

18609E00

8572/14

1P + N + \perp

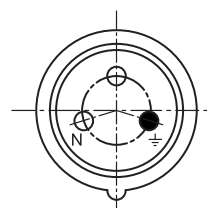

19590E00

8572/14

示例为 6 h 或 4 h 点方向的插座各极布局 and 标记
(插座正面面对插孔的正视图)

插座各极不同布局 and 标记及其对应颜色

电极数	频率 [Hz]	电压 [V]	标识颜色	接地极的位置
	所有其他布置未涵盖的额定工作电压和 / 或频率 ¹⁾		浅灰色	1 h
1P + N + \perp	50 和 60	100 ... 130	黄色	4 h
	60	277	浅灰色	5 h
2P + \perp	DC	> 50 ... 110	浅灰色	3 h
	50 和 60	200 ... 250	蓝色	6 h
		隔离变压器供电	蓝色	12 h
	100 ... 300 ¹⁾	> 50	绿色	10 h
> 300 ... 500 ¹⁾	> 50	绿色	2 h	

以上颜色标识是依据 IEC60039-1，而不同电压和频率的插孔布局 and 铆接插槽的对应关系是依据 IEC60309-2。

¹⁾ 频率 ≥ 100 Hz 时会导致更大的升温。必须通过将电流减小到 12 A 来对此进行补偿。

7.2 安装 / 拆卸、工作位置



7.2.1 装配

该设备适用于室内和室外使用。

工作位置

- 在拔下状态将触点向下悬挂保存。

7.3 安装

	<p style="text-align: center;">危险</p> <p>防护措施不足会导致爆炸危险！ 未遵守该项将导致严重或致命伤害。</p> <ul style="list-style-type: none"> • 通过选择合适的导线确保不会超出最大允许导线温度。 • 使用线鼻子时，请采用正确的工具压紧。 • 仅使用经单独测试且具备 EU 型式试验认证的电缆接头和堵头。 • 接线端子外的导线绝缘层必须完好。 • 剥除绝缘层时不得损坏导线（例如有切口）。 • 务必连接保护接地导体。
	<p style="text-align: center;">危险</p> <p>在特殊粉尘爆炸危险区域安装时有爆炸危险！ 未遵守该项将导致严重或致命伤害。</p> <ul style="list-style-type: none"> • 不得将本设备用于高电荷产生过程、机械摩擦和分离过程、电子喷涂过程（例如在静电喷涂系统周围）和气动产生粉尘的区域。
	<p>可以在同一端子下接两根线。 但导线材料和导线横截面积必须保持一致。 无需特殊准备措施即可连接导线。</p>

CN

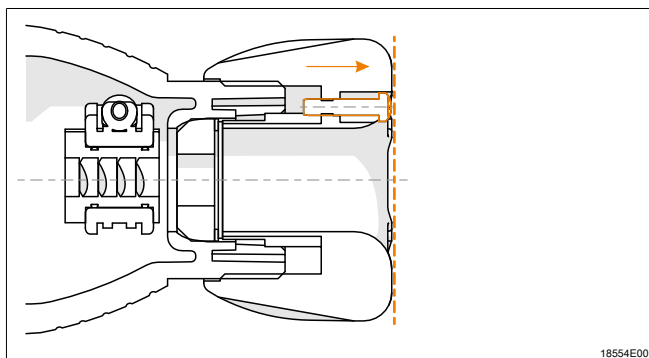

- 松开安全螺钉，使螺钉头与螺纹连接齐平。
- 松开螺纹连接。
- 安装电缆后，拧紧螺纹连接，直到密封圈足够紧。
- 将安全螺钉以 0.5 Nm 的拧紧力矩拧入螺纹连接模块中。

18554E00

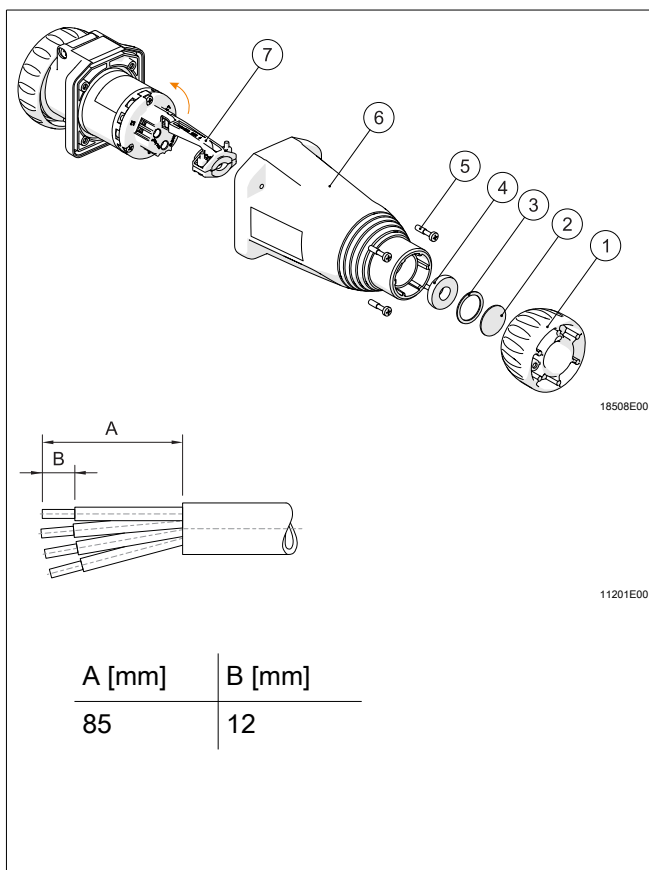



- 拧下螺纹连接 (1) 并取下防尘片 (2)。
- 取出压紧环 (3) 和密封环 (4)。
- 松开外壳螺钉 (5) 并取下耦合插座外壳 (6)。
- 将导线穿过螺纹连接、压紧环和密封环。必要时通过切割来增大密封件的內径以和电缆匹配。
- 打开应力消除件 (7) 将其转动 90°。
- 将导线插入相应的接线端子并夹紧 (拧紧扭矩参见“技术数据”一章)。
- 注意将去除绝缘的导线末端完全置于接线端子中。
- 转回应力消除件并将其装配在导线上。接线点不得处于拉紧状态。
- 拧紧耦合插座外壳 (拧紧扭矩参见“技术数据”一章)。
- 将密封件 (预打孔的一面朝内) 推入耦合插座外壳，放上压紧环并拧紧螺纹连接。

18508E00

11201E00

CN

8 调试

	危险
	<p>由于错误安装引起的爆炸危险！ 未遵守该项将导致严重或致命伤害。</p> <ul style="list-style-type: none"> • 请在调试前检查设备是否正确安装。 • 遵守所在国规定。
	警告
	<p>不正确的开关操作会使设备因电弧闪光或高压而损坏或毁坏！ 未遵守该项可能导致死亡或重伤。</p> <ul style="list-style-type: none"> • 快速地拧足开关手柄。 • 避免 0 和 I 之间的开关位置（ON 和 OFF）。

调试前确保下列事项：

- 检查装配和安装情况。
- 外壳必须完好无损。
- 必要时清除异物。
- 必要时清洁接线腔。
- 检查导线是否已按规定正确引入。
- 检查是否所有螺栓和螺母都已拧紧。
- 检查是否所有导线都已牢固夹紧。
- 注意电源电压。

9 运行

	该耦合器只能在完整装配的情况下操作。
---	--------------------

只允许使用 R. STAHL 公司的 8570/12 和 8575/12 型插头。
使用 8575/12 型插头时，插入状态的防护等级降至 IP55。

10 保养、维护、修理



10.1 保养

- 检查的类型与范围需参考相应的国家规定。
- 根据实际使用条件合理调整检查周期。



设备保养时至少检查下列事项：

- 导线位置是否固定，
- 外壳、密封件和表面是否损坏，
- 插座是否脏污，
- 是否遵守了允许的工作温度（根据 IEC/EN 60079），
- 是否按规定使用。

10.2 维护

	危险
	<p>开关触点损坏会导致过热和爆炸危险！ 未遵守该项将导致严重或致命伤害。</p> <ul style="list-style-type: none"> • 开关的主回路中每次出现短路后必须更换整个插座法兰，因为开关触点是全密封的，无法检查是否状态完好。
	<p>注意遵守所在国的相关法规。</p>

10.3 修理

	危险
	<p>因不按规定修理而引起的爆炸危险！ 未遵守该项将导致严重或致死伤害。</p> <ul style="list-style-type: none"> • 只能由 R. STAHL Schaltgeräte GmbH 执行设备修理。
	危险
	<p>不按规定维修会导致爆炸危险！ 未遵守该项将导致严重或致命伤害。</p> <ul style="list-style-type: none"> • 只能根据制造商的说明修理浇封的连接件。 • 根据 IEC 60079-1：2014 标准的表 2 或表 3 中的值，不允许维修。

CN

10.4 退回

- 与 R. STAHL 协商后方可包装好后寄回设备！详情请与负责的 R. STAHL 代表处联系。

针对修理或售后服务的退回，请联系 R. STAHL 客户售后服务。

- 本人联系客户售后服务。

或

- 访问网页：r-stahl.com。
- “Support” (选择“支持”) > “RMA” (RMA 表格) > “RMA-REQUEST” (索取 RMA 表单)。
- 填写并发送表格。
您将通过自动电子邮件收到 RMA 单据反馈。请打印该文件。
- 将 RMA 表单和设备一起放在包装内并寄回 R. STAHL Schaltgeräte GmbH (地址参见第 1.1 章节)。

11 清洁

- 为避免静电积聚，只能用湿布清洁潜在爆炸性环境中的设备。
- 湿布清洁：使用水或温和的非磨擦性、非研磨性清洁剂。
- 不得使用腐蚀性的清洁剂或溶剂。
- 避免水和清洁剂渗入到插座的触点。

12 弃置处理

- 注意国家及当地关于废弃物处置的现行规定与法律准则。
- 分开运送材料至回收处。
- 确保按照法律准则执行所有部件的符合环保要求的废弃物处置。

13 配件和备件

注意

因使用非原装部件引起的功能故障或设备损伤。

未遵守此项可能导致财产损失！

- 仅可使用由 R. STAHL Schaltgeräte GmbH 生产的原装配件和原装备件。



配件与备件，参见主页 r-stahl.com 上的数据页。

EU Konformitätserklärung
EU Declaration of Conformity
Déclaration de Conformité UE





R. STAHL Schaltgeräte GmbH • Am Bahnhof 30 • 74638 Waldenburg, Germany
 erklärt in alleiniger Verantwortung, *declares in its sole responsibility, déclare sous sa seule responsabilité,*

dass das Produkt: **Wand- und Kupplungsdose**
that the product: *Wall Socket- and Coupling Socket-Device*
que le produit: *Prise murale et de couplage*

Typ(en), type(s), type(s): **8572/*3**
8572/*4

mit den Anforderungen der folgenden Richtlinien und Normen übereinstimmt.
is in conformity with the requirements of the following directives and standards.
est conforme aux exigences des directives et des normes suivantes.

Richtlinie(n) / Directive(s) / Directive(s)		Norm(en) / Standard(s) / Norme(s)
2014/34/EU 2014/34/EU 2014/34/UE	ATEX-Richtlinie ATEX Directive Directive ATEX	EN IEC 60079-0:2018 EN 60079-1:2014 EN IEC 60079-7:2015 + A1:2018 EN 60079-31:2014
Kennzeichnung, marking, marquage:		 II 2 G Ex db eb IIC T6 Gb II 2 D Ex tb IIIC T75 °C Db  0158
EU Baumusterprüfbescheinigung: <i>EU Type Examination Certificate:</i> <i>Attestation d'examen UE de type:</i>		PTB 16 ATEX 1015 (Physikalisch-Technische Bundesanstalt, Bundesallee 100, 38116 Braunschweig, Germany, NB0102)
Produktnormen nach Niederspannungsrichtlinie: <i>Product standards according to Low Voltage Directive:</i> <i>Normes des produit pour la Directive Basse Tension:</i>		EN 60309-1:1999 + A1:2007 + A2:2012 + AC:2014 EN 60309-2:1999 + A1:2007 + A2:2012 EN 60309-4:2007 + A1:2012
2014/30/EU 2014/30/EU 2014/30/UE	EMV-Richtlinie EMC Directive Directive CEM	Nicht zutreffend nach Artikel 2, Absatz (2) d). <i>Not applicable according to article 2, paragraph (2) d).</i> <i>Non applicable selon l'article 2, paragraphe (2) d).</i>
2011/65/EU 2011/65/EU 2011/65/UE	RoHS-Richtlinie RoHS Directive Directive RoHS	EN IEC 63000:2018

Waldenburg, 2021-06-30

Ort und Datum
Place and date
Lieu et date

i.V.

Holger Semrau
Leiter Entwicklung Schaltgeräte
Director R&D Switchgear
Directeur R&D Appareillage

i.V.

Jürgen Freimüller
Leiter Qualitätsmanagement
Director Quality Management
Directeur Assurance de Qualité



认证编号

CNEx 20.5073X

Certification No.

本产品经认证符合 CNCA-C23-01: 2019 《强制性产品认证实施规则 防爆电气》的要求。

The product(s) is verified and certified according to CNCA-C23-01: 2019 China Compulsory Certification Implementation Rule on Explosion Protected Electrical Product.

#	R. STAHL 型号 R. STAHL Type	根据 CNCA-C23-01 : 2019 的防爆标志 Ex Marking according to CNCA-C23-01: 2019
1	8572/13 8572/14 防爆插座及耦合插座装置	Ex d e IIC T6 Gb, Ex tD A21 IP64 T75 °C

系列标准

Series standards

GB 3836.1-2010, GB 3836.2-2010, GB 3836.3-2010, GB 12476.1-2013, GB 12476.5-2013

防爆使用特殊条件

Special condition of use for Ex-proof

- 连接或安装的部件（套管，电缆入口配件，接头，堵头，PE 套管）必须符合封面页要求的技术标准。它们必须适合于运行条件，并具有单独的认证。为部件规定的特殊条件必须遵守，也可包含在型式试验中。这也适用于技术描述中已列出的部件。
- 仅允许安装制造商技术图纸和文件中规定的开孔，套管，电缆入口配件，接头和堵头的数量和尺寸。
- 型号为 8572 的壁装插座和耦合插座设备必须与合适的电缆密封接头或钢管系统连接，该电缆密封接头或钢管系统应符合封面页规定的要求，并具有单独的认证。
- 切勿使用 Pg 螺纹的电缆接头和简单设计的堵头。如果 8572 型壁装插座和耦合插座是通过有认证的钢管进线配件连接的，则应立即在外壳上提供所需的密封件。
- 如果是金属电缆密封接头或其他金属部件安装到接线腔上（套管，电缆入口配件，接头，堵头，PE 套管），它们需有符合封面页要求的单独认证，必须按照 GB3836.1-2010 标准的第 15 节进行接地。
- 制造商按照 GB3838.1-2010 附录 A 对不同尺寸的电缆进行了拉伸试验，允许的电缆尺寸列于制造商的认证手册中。
- 未使用的开孔必须按照封面上列出的标准规范封闭。
- 用于进线的开孔直径应大于电缆密封接头或配件的标称螺纹直径不超过 0.7mm。壳体内部应有足够的空间，用于安装密封接头或配件的锁紧螺母。
- 壁装插座 8572/13 连接电缆的走线和固定需有充分保护使其免受机械损伤。
- 如果进线口处的温度超过 70°C，必须使用耐高温的电缆。
- 壁式插座和耦合插座不得用于会产生高电荷，机械摩擦和分离，电子喷涂（例如在静电喷涂系统周围）和气动传输粉尘的粉尘区域。

- Components attached or installed (bushings, cable entry fittings, connectors, blanking plugs, PE bushings) have to be of a technical standard that complies with the specifications on the cover sheet. They must be suited for the operating conditions, and have a separate examination certificate. The special conditions specified for the components must be complied with and may have to be included in the type test. This also applies to components already specified in the technical description.
- Only the number and dimensions of the openings, bushings, cable entry fittings, connectors and blanking plugs that are specified in the technical drawings and technical documents of the manufacturer are allowed to be installed.
- The wall socket- and coupling socket-device of type 8572 must be connected with suitable cable glands or conduit systems that complies with the requirements of the specified on the cover sheet, and for which a separate test certificate has been issued.
- Cable glands (Pg type glands) and blanking plugs of a simple design must not be used. If the wall socket- and coupling socket-device of type 8572 is connected by means of a conduit entry fitting which has been approved for this purpose, the required sealing device shall be provided immediately at the enclosure.
- If cable glands or other components made of metal are installed into the terminal compartment (bushings, cable entry fittings, connectors, blanking plugs, PE bushings), they have to have a separate certificate that complies with the requirements specified on the cover sheet and they must be earthed according to the section 15 of the standard GB3836.1-2010.
- The tensile test was performed with cable of different sizes according to the manufacturer. The approved cable sizes that can be used for the coupler are listed in the certification manual of the manufacturer.
- Openings that are not used must be closed in compliance with the specifications of the standards listed on the cover sheet.
- The clearance holes for plain entries shall have a diameter not more than 0.7 mm greater than the nominal diameter of the entry thread gland or fitting. The inside of the enclosure shall be provided with sufficient room to attach a locknut to the gland of fitting.
- The connecting cable of the wall socket-device of type 8572/13 shall be fixed and routed so that it will be adequately protected against mechanical damage.
- If the temperature at the input parts exceeds 70 °C, temperature-resistant connecting cables shall be used.
- The wall socket- and coupling socket-device must not be used in dust areas where highly charge-generating processes, machine friction and separation processes, electron spraying (e.g. around electrostatic coating systems) and pneumatically conveyed dust occur.

产品上的符合性标志:

Compliance marks on product:



中国强制性认证
China Compulsory Certification

2020312308000046 德国制造 (Made in Germany)