



SolConeX toma de reparación

Serie 8579/61

Índice

1	Indicaciones generales	3
1.1	Fabricante	3
1.2	Indicaciones relativas al manual de instrucciones	3
1.3	Otros documentos	3
1.4	Conformidad con las normas y disposiciones	3
2	Explicación de los símbolos	4
2.1	Símbolos en el presente manual de instrucciones	4
2.2	Indicaciones de advertencia	4
2.3	Símbolos en el aparato	5
3	Instrucciones de seguridad	5
3.1	Conservación del manual de instrucciones	5
3.2	Cualificación del personal	5
3.3	Utilización segura	6
3.4	Transformaciones y modificaciones	6
4	Construcción y funcionamiento del dispositivo	7
4.1	Función	7
5	Datos técnicos	8
6	Transporte y almacenamiento	13
7	Montaje e instalación	13
7.1	Medidas / medidas de fijación	13
7.2	Montaje / desmontaje, posición de funcionamiento	14
7.3	Instalación	16
8	Puesta en servicio	19
9	Funcionamiento	19
10	Mantenimiento y reparación	20
10.1	Mantenimiento	20
10.2	Trabajos de mantenimiento	20
10.3	Reparación	20
10.4	Devolución del dispositivo	21
11	Limpieza	21
12	Eliminación	21
13	Accesorios y piezas de repuesto	21

1 Indicaciones generales

1.1 Fabricante

R. STAHL Schaltgeräte GmbH
Am Bahnhof 30
74638 Waldenburg
Alemania

Tel.: +49 7942 943-0
Fax: +49 7942 943-4333
Internet: r-stahl.com
Correo electrónico: info@r-stahl.com

1.2 Indicaciones relativas al manual de instrucciones

N° de identificación: 201308 / 8579617300
N° de publicación: 2020-11-10-BA00-III-es-03

El manual original es la edición en inglés.
Las mismas son jurídicamente vinculantes en todos los asuntos legales.

1.3 Otros documentos

- Ficha técnica Conectores SolConeX



Documentos en otros idiomas, véase r-stahl.com.

1.4 Conformidad con las normas y disposiciones

Certificados y declaración de conformidad CE: véase r-stahl.com.
El aparato cuenta con una homologación IECEX. Encontrará más información sobre el certificado en la página web de IECEX: <http://iecex.iec.ch/>
Otros certificados nacionales se encuentran disponibles para su descarga en el siguiente enlace: <https://r-stahl.com/en/global/support/downloads/>.

2 Explicación de los símbolos

2.1 Símbolos en el presente manual de instrucciones

Símbolo	Significación
	Indicaciones y recomendaciones para el uso del dispositivo
	Peligro general
	Peligro debido a atmósfera potencialmente explosiva



2.2 Indicaciones de advertencia

Es importante que cumpla con las indicaciones de advertencia para minimizar el riesgo constructivo y debido al funcionamiento. Las advertencias se estructuran de la siguiente manera:

- Palabras de señalización: PELIGRO, ADVERTENCIA, ATENCIÓN, AVISO
- Tipo y fuente del peligro/los daños
- Consecuencias del peligro
- Acometa contramedidas para evitar el peligro o los daños

	PELIGRO
	Peligros para personas La inobservancia de las instrucciones provoca lesiones graves o mortales en personas.
	ADVERTENCIA
	Peligros para personas La inobservancia de las instrucciones puede provocar lesiones graves o mortales en personas.
	ATENCIÓN
	Peligros para personas La inobservancia de las instrucciones puede provocar lesiones leves en personas.
AVISO	
Prevención de daños materiales La inobservancia de las instrucciones puede provocar daños materiales en el aparato y/o su entorno.	

2.3 Símbolos en el aparato

Símbolo	Significación
	Marcado CE conforme a la directiva vigente.
	Dispositivo certificado conforme al marcado para áreas potencialmente explosivas.

ES

3 Instrucciones de seguridad

3.1 Conservación del manual de instrucciones

- Leer el manual de instrucciones de forma cuidadosa.
- Conservar las instrucciones de uso en el lugar de instalación del aparato.
- Tener en cuenta los documentos vigentes y las instrucciones de uso de los aparatos que se conectan.

3.2 Cualificación del personal

Para las tareas descritas en el presente manual de instrucciones se requiere un personal técnico cualificado correspondiente. Esto rige sobre todo para los trabajos en los sectores de:

- Estudio de proyectos
- Montaje/desmontaje del aparato
- Instalación (eléctrica)
- Puesta en marcha
- Mantenimiento, reparación, limpieza

El personal técnico que ejecuta estas tareas debe poseer un nivel de conocimientos que abarque las normas y disposiciones nacionales relevantes.

Para las tareas en atmósferas potencialmente explosivas se requieren conocimientos adicionales. R. STAHL recomienda un nivel de conocimientos descrito en las siguientes normas:

- IEC/EN 60079-14 (Diseño, elección y realización de las instalaciones eléctricas)
- IEC/EN 60079-17 (Inspección y mantenimiento de instalaciones eléctricas)
- IEC/EN 60079-19 (Reparación, revisión y reconstrucción de material)

3.3 Utilización segura

Antes del montaje

- Lea y cumpla las indicaciones de seguridad recogidas en este manual de instrucciones.
- Asegúrese de que el personal competente entienda completamente el contenido de este manual de instrucciones.
- Utilice el dispositivo únicamente conforme a lo previsto y solamente para la finalidad permitida.
- Si las condiciones de funcionamiento no están recogidas en los datos técnicos del dispositivo, consulte inmediatamente a R. STAHL Schaltgeräte GmbH.
- Asegúrese de que el dispositivo no presente daños.
- No nos responsabilizamos de los daños surgidos por un mal uso o uso indebido, así como de daños causados por no seguir las instrucciones de este manual.



En el montaje y la instalación

- El montaje y la instalación solo pueden ser realizados por personal cualificado y autorizado (véase el capítulo "Cualificación del personal").
- Instalar el dispositivo únicamente en zonas aptas según su marcado.
- Durante la instalación y la operación, tener en cuenta la información (valores característicos y condiciones nominales de funcionamiento) incluida en las placas de datos y de características, los datos técnicos del presente manual de instrucciones, así como las placas indicadoras del dispositivo.
- Antes de la instalación, asegurarse de que el dispositivo no presente daños.
- No abra el dispositivo si este se encuentra bajo tensión.
- Evitar las descargas electrostática en el aparato.

Puesta en marcha, mantenimiento, reparación

- La puesta en marcha y el mantenimiento solo pueden ser realizados por personal cualificado y autorizado (véase el capítulo "Cualificación del personal").
- Antes de la puesta en marcha, asegúrese de que el aparato no presente daños.
- Solo trabajos de mantenimiento debe realizarse tal como se describen en el presente manual de instrucciones.

3.4 Transformaciones y modificaciones

	PELIGRO
	<p>¡Peligro de explosión por reconstrucciones o modificaciones en el aparato!</p> <p>La inobservancia provoca lesiones graves o mortales.</p> <ul style="list-style-type: none"> • No reconstruir o modificar el aparato.
	<p>No se asume la responsabilidad ni existe garantía para los daños producidos por reconstrucciones o modificaciones.</p>

4 Construcción y funcionamiento del dispositivo

	PELIGRO
	<p>¡Peligro de explosión por uso no conforme a lo previsto! La inobservancia provoca lesiones graves o mortales.</p> <ul style="list-style-type: none"> • Emplear el aparato solo conforme a las condiciones de funcionamiento especificadas en el presente manual de instrucciones. • Emplear el aparato solo conforme a las aplicaciones indicadas en el presente manual de instrucciones.

ES

4.1 Función

Aplicaciones

La toma de reparación 8579/61 es un material eléctrico protegido contra explosiones. Se certifican para el uso en atmósferas potencialmente explosivas en las zonas 1, 2, 21 y 22. Se utiliza para conectar equipos eléctricos portátiles y estacionarios no protegidos contra explosión en zonas potencialmente peligrosas, cuando existe ninguna atmósfera explosiva, por ejemplo en caso de trabajos de mantenimiento y reparación con autorización para trabajos a altas temperaturas.

Construcción

La toma de reparación es una toma con interruptor protegida con un candado. Toda la carcasa y la técnica de conexión cumple los requisitos del tipo de protección de seguridad aumentada «e».

Además el frotador del interruptor para montaje en aparatos se ha reducido tanto en la tensión de servicio para la separación segura de la tensión de alimentación de la toma de corriente EX e indicador luminoso / fusible, para que los caminos de fuga y aire cumplan las demandas de seguridad elevada «e» dentro de la cámara de conmutación con encapsulado resistente a la presión.

5 Datos técnicos

Protección contra explosiones

Global (IECEX)

Gas y polvo	IECEX PTB 10.0047X Ex db eb IIC T6 ... T5 Gb Ex tb IIIC T60 °C ... T75 °C Db
-------------	--

Europa (ATEX)

Gas y polvo	PTB 02 ATEX 1137 X ⊕ II 2 G Ex db eb IIC T6 ... T5 Gb ⊕ II 2 D Ex tb IIIC T60 °C ... T75 °C Db
-------------	--

Certificaciones y aprobaciones

Certificaciones	IECEX, ATEX
-----------------	-------------

Datos técnicos

Datos eléctricos

Tensión de servicio	máx. 415 V CA		
Frecuencia	50/60 Hz (con frecuencias \geq 100 Hz, reducción a 50 A necesaria)		
Tolerancia de tensión	-10...+10 %		
Corriente de servicio	63 A		
Tensión de aislamiento de referencia	415 V		
Categoría de utilización	Según IEC/EN 60947-3:		
	CA-3	CC-23	CC-1
	415 V, 63 A	220 V, 63 A ³⁾	220 V, 63 A ³⁾
	18,5 kW, 220/230/240 V	120 V, 63 A ²⁾	120 V, 63 A ²⁾
	30 kW, 380/400/415 V	60 V, 63 A ¹⁾	60 V, 63 A ¹⁾
	1) 1 contacto 2) 2 contactos en serie 3) 3 contactos en serie		
Fusible previo			
Contactos principales	63 A gG (sin protección térmica) 80 A gG (con protección térmica)		
Contactos auxiliares	10 A gG		

Condiciones ambientales

Rango de temperaturas de funcionamiento	-45...+55 °C (La temperatura de almacenamiento se corresponde con la temperatura ambiente)
---	---

Datos técnicos

Datos mecánicos

Número de polos	4 polos (3P + \perp) / 5 polos (3P + N + \perp) (conductor N conmutado)																																		
Contactos auxiliares																																			
Versión estándar	8080/1-1: 1 contacto NC + 1 contacto NA en la caja de montaje izquierda Contacto NA conectado retardado Contacto NA desconectado anticipado (> 20 ms antes de los contactos principales) Contacto NC de conmutación simultánea																																		
Posibles contactos auxiliares	máx. 2 bloques de contactos auxiliares tipo 8080/1 (contactos de acción lenta) 8080/1-1: 1 contacto normalmente cerrado + 1 contacto normalmente abierto contacto normalmente abierto conectado atrasado ¹⁾ contacto normalmente abierto desconectado adelantado (> 20 ms antes de los contactos principales) ¹⁾ contacto normalmente cerrado conmutación simultánea 8080/1-3: 2 contactos normalmente cerrados ²⁾ 8080/1-4: 2 contactos normalmente abiertos ²⁾ ¹⁾ solamente en la ranura de instalación a la izquierda, sincrónico en la ranura de instalación a la derecha ²⁾ sincrónico en todas las ranuras de instalación																																		
Categoría de uso	<table border="1"> <thead> <tr> <th colspan="2">CA-12</th> <th colspan="2">CA-15</th> <th>CC-12</th> </tr> <tr> <th>8080/1-1</th> <th>8080/1-3 8080/1-4</th> <th>8080/1-1</th> <th>8080/1-3 8080/1-4</th> <th>8080/1-.</th> </tr> </thead> <tbody> <tr> <td>Máx. 250 V</td> <td>Máx. 250 V</td> <td>Máx. 250 V</td> <td>Máx. 250 V</td> <td>Máx. 125 V</td> </tr> <tr> <td>Máx. 500 V ^{**)}</td> <td>Máx. 400 V ^{**)}</td> <td>Máx. 500 V ^{**)}</td> <td>Máx. 400 V ^{**)}</td> <td>Máx. 6 A</td> </tr> <tr> <td>Máx. 6 A</td> <td>Máx. 6 A</td> <td>Máx. 6 A</td> <td>Máx. 6 A</td> <td>Máx. 400 W</td> </tr> <tr> <td>Máx. 5000 VA</td> <td>Máx. 4000 VA</td> <td>Máx. 1000 VA</td> <td>Máx. 1000 VA</td> <td></td> </tr> </tbody> </table> <p>^{**)} Solo con potencial idéntico</p>					CA-12		CA-15		CC-12	8080/1-1	8080/1-3 8080/1-4	8080/1-1	8080/1-3 8080/1-4	8080/1-.	Máx. 250 V	Máx. 250 V	Máx. 250 V	Máx. 250 V	Máx. 125 V	Máx. 500 V ^{**)}	Máx. 400 V ^{**)}	Máx. 500 V ^{**)}	Máx. 400 V ^{**)}	Máx. 6 A	Máx. 6 A	Máx. 6 A	Máx. 6 A	Máx. 6 A	Máx. 400 W	Máx. 5000 VA	Máx. 4000 VA	Máx. 1000 VA	Máx. 1000 VA	
CA-12		CA-15		CC-12																															
8080/1-1	8080/1-3 8080/1-4	8080/1-1	8080/1-3 8080/1-4	8080/1-.																															
Máx. 250 V	Máx. 250 V	Máx. 250 V	Máx. 250 V	Máx. 125 V																															
Máx. 500 V ^{**)}	Máx. 400 V ^{**)}	Máx. 500 V ^{**)}	Máx. 400 V ^{**)}	Máx. 6 A																															
Máx. 6 A	Máx. 6 A	Máx. 6 A	Máx. 6 A	Máx. 400 W																															
Máx. 5000 VA	Máx. 4000 VA	Máx. 1000 VA	Máx. 1000 VA																																
Interruptor de enclavamiento	Interruptor de 3 polos con características de seccionador 1 contacto auxiliar (conectado - retardado, desconectado - anticipado)																																		
Material																																			
Envolvente	Poliéster, reforzado con fibra de vidrio																																		
Grado de protección	IP66 conforme a IEC/EN 60529																																		
Resistencia al impacto	IK 10 según IEC 62262-0 e IEC 60309-1																																		
Tipo de conexión	Bornes de rosca																																		
Bornes																																			
Contactos principales																																			
Conexión de un conductor	16...50 mm ² (AWG 6...1/0) de hilo fino/multifilar																																		
Conexión de varios conductores	2 x 16 mm ² (2 x AWG 6) de hilo fino/multifilar																																		
Nota	Únicamente se permiten conductores con la misma sección transversal.																																		
Contactos auxiliares	0,75...1,5 mm ² (AWG 18...16) de hilo fino 0,75...2,5 mm ² (AWG 18...14) unifilar																																		

ES

Datos técnicos

Peso	8579/61-4	7,9 kg				
	8579/61-5	8,3 kg				
Durabilidad	> 20 000 ciclos de conmutación (eléctricos y mecánicos)					
Par de apriete	Bornes: Contacto principal: 6 Nm Contacto auxiliar: 0,4 Nm Tornillos de la tapa: 3,5 Nm					
Entradas de cables						
Racor atornillado para cable	1 x M50 x 1,5 (posicionamiento según pedido también posible arriba o en el lateral)					
	Tamaño de la rosca	Ancho de boca	Zona de sujeción	Zona de sujeción + IJR*	Par de apriete Rosca de conexión con 20 °C	Par de apriete Tuerca ciega con 20 °C
	M50x1,5	55	23 ... 35 mm	16 ... 25 mm	13 Nm	12 Nm
Tapón	* Inserto de junta reducida 1 x M25 x 1,5 En aplicaciones < -40 °C, la junta está prevista solo para un montaje único. Cambiar la junta en caso de un nuevo montaje.					
	Tamaño de la rosca	Ancho de boca	Par de apriete Rosca de conexión con 20 °C			
	M25x1,5	29	1,5 Nm			

ES

Disposición del casquillo de contacto de protección

Ubicación: posición horaria; vista: parte delantera de la base

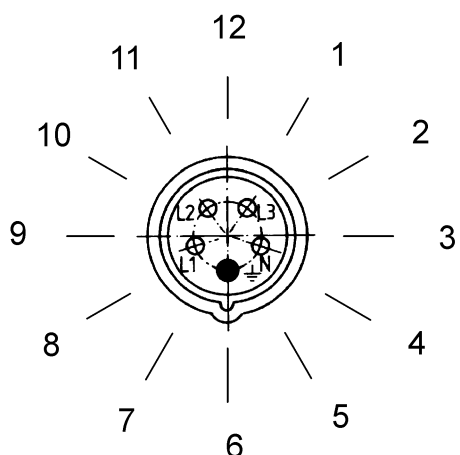

02395E00

ES

Disposición de los casquillos de contacto e identificación de los bornes

4 polos (3P + \perp)

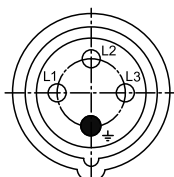

06556E00

8579/61-4..

5 polos (3P + N + \perp)

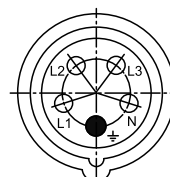

06555E00

8579/61-5..

Disposición de los casquillos de contacto e identificación de los bornes en la posición de 6 h (vista desde el frente de la base hacia los casquillos de contacto)

Color distintivo y disposición de los casquillos de contacto e identificación de los bornes

Número de polos	Frecuencia [Hz]	Tensión [V]	Color distintivo	Ubicación del casquillo de contacto de protección
	Todas las tensiones de funcionamiento nominales y/o frecuencias no mencionadas en otras disposiciones			1 h
4 polos (3P + $\frac{1}{2}$)	50	380	Rojo	3 h
	50 y 60	100...300	Amarillo	4 h
	50 y 60	200...250	Azul	9 h
	50 y 60	380...415	Rojo	6 h
	50 y 60	Tras un transformador separador	³⁾	12 h
	100...300 ⁴⁾	> 50	Verde	10 h
	300...500 ⁴⁾	> 50	Verde	2 h
5 polos (3P + N + $\frac{1}{2}$)	50 y 60	57/100...75/130	Amarillo	4 h
	50 y 60	120/208...144/250	Azul	9 h
	50 y 60	200/346...240/415	Rojo	6 h
	50	220/380	Rojo	3 h
	100...300 ⁴⁾	> 50	Verde	10 h ²⁾
	300...500 ⁴⁾	> 50	Verde	2 h

Color distintivo según IEC 60309-1 y disposición basada en la ranura polarizada para diferentes tensiones y frecuencias según IEC/EN 60309-2

¹⁾ Sobre todo para instalaciones en barcos

²⁾ Posición preferente no normalizada pero recomendada

³⁾ Color distintivo según el color distintivo de la tensión

⁴⁾ Frecuencias \geq 100 Hz ocasionan un mayor calentamiento. Esto debe compensarse reduciendo la corriente a 50 A.

Para más datos técnicos, consulte r-stahl.com.

6 Transporte y almacenamiento

- Transportar y almacenar el dispositivo únicamente en su embalaje original.
- Almacenar el dispositivo en un lugar seco (sin condensación) y libre de vibraciones.
- No tumbar el dispositivo.

ES

7 Montaje e instalación

7.1 Medidas / medidas de fijación

Esquema de medidas (todas las medidas en mm [pulgadas]) – Se reserva el derecho a modificaciones

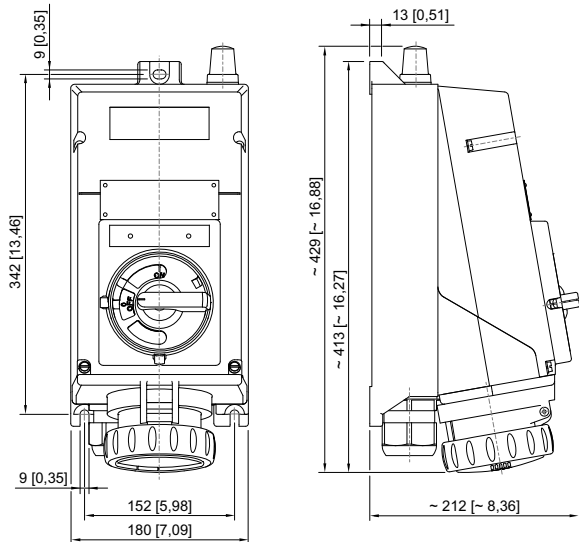

04456E00

8579/61

7.2 Montaje / desmontaje, posición de funcionamiento

7.2.1 Montaje

El aparato está indicado para su uso en interiores y exteriores.

- En caso de utilizarse en el exterior, equipar el envoltorio y el equipo eléctrico protegido contra explosiones con un techo o pared protectores.

Posición de utilización

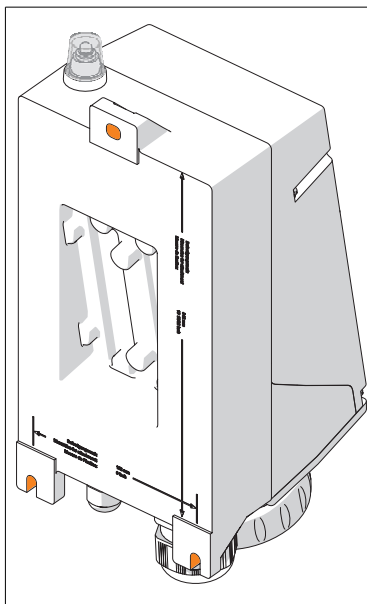

- Tapa abatible preferiblemente hacia abajo, caja de empalme hacia arriba.

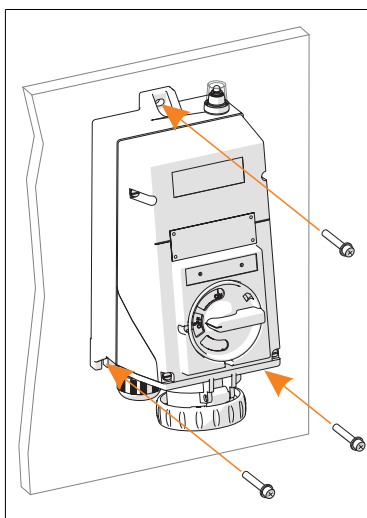

- Fijación: fijar la toma de reparación con 3 tornillos y arandelas adecuadas sobre una superficie lisa.



Los orificios de fijación tienen forma oblonga. Ello permite una compensación vertical u horizontal durante el montaje.

Montaje de los contactos auxiliares

Las versiones estándar se entregan con un contacto auxiliar (8080/1-1: 1 contacto NC + 1 contacto NA) en la caja de montaje izquierda. Se puede colocar un máximo de 2 contactos auxiliares del tipo 8080/1.

La función de conmutación del contacto auxiliar depende de la caja de montaje utilizada (véase capítulo "Datos técnicos").



El grado de protección IP20 (protección contra contactos accidentales) no queda anulado al retirar la cubierta.

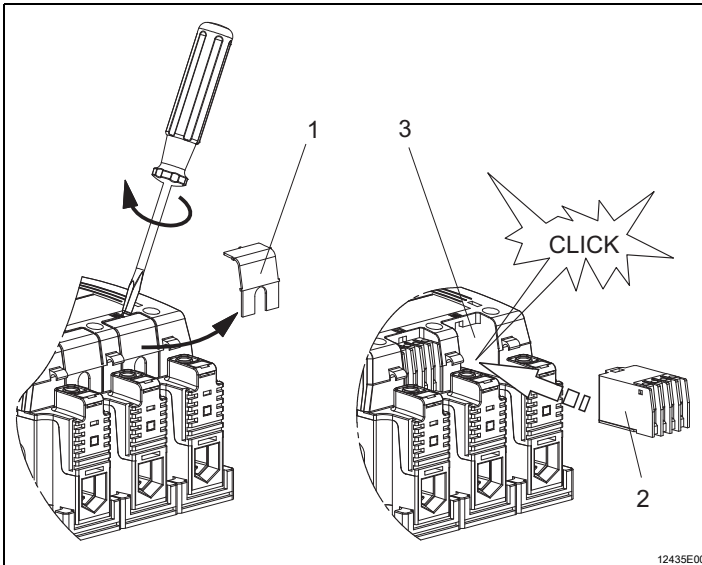

- Retirar con cuidado la cubierta (1) de la caja de montaje (3) mediante un atornillador o un cuchillo.
- Colocar el contacto auxiliar (2) en la caja de montaje y enclavarlo cuidadosamente.
- Adherir el panel de mando incluido con la función de conmutación correspondiente a la placa de características del interruptor.

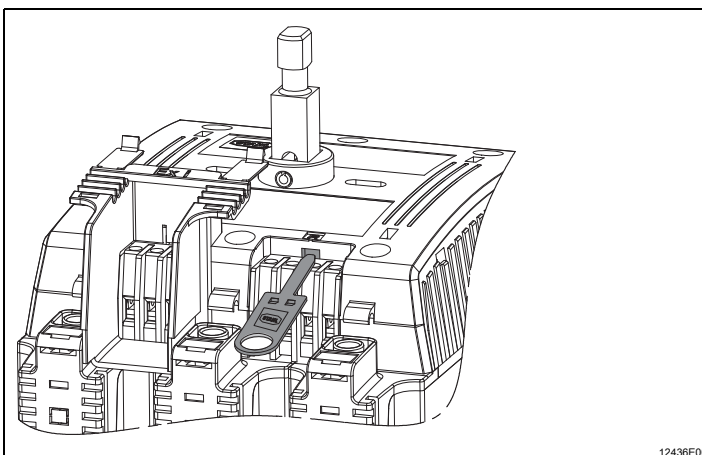

Desmontaje de contactos auxiliares



- Introducir la llave del contacto auxiliar (n.º de art. 201909) entre el contacto auxiliar y la tapa del interruptor con el logotipo de Stahl hacia arriba (!).
- Sacar el contacto auxiliar junto con la llave del contacto auxiliar.

7.3 Instalación

ES

	<p style="text-align: center;">PELIGRO</p> <p>¡Peligro de explosión por medidas de protección insuficientes! La inobservancia provoca lesiones graves o mortales.</p> <ul style="list-style-type: none"> • Asegurarse de que no se sobrepasan las temperaturas máximas admisibles de los conductores seleccionando tipos de conductores adecuados. • Si se utilizan virolas de cable, estas deben colocarse con las herramientas adecuadas. • Utilice solo entradas de cable y tapones de cierre que hayan sido sometido a ensayos específicos y cuenten con una certificación de tipo CE. • El aislamiento del conductor debe llegar hasta el borne. • Al quitar el aislamiento, no debe dañarse el conductor (por ejemplo muescas). • Es imprescindible conectar un conductor de protección.
	<p style="text-align: center;">PELIGRO</p> <p>¡Peligro de explosión al realizar la instalación en áreas especiales potencialmente explosivas por presencia de gas! La inobservancia provoca lesiones graves o mortales.</p> <ul style="list-style-type: none"> • No colocar el dispositivo en áreas en las que se realicen procesos que generen cargas eléctricas, procesos mecánicos de separación y de fricción, procesos de pulverización de electrodos (p. ej. alrededor de sistemas de recubrimiento electrostáticos) o donde se genere polvo de forma neumática.
	<p style="text-align: center;">PELIGRO</p> <p>¡Peligro de explosión en caso de poca estanqueidad o temperatura de servicio muy elevada! La inobservancia provoca lesiones graves o mortales.</p> <ul style="list-style-type: none"> • Sellar totalmente el anillo de bayoneta del enchufe y la tapa abatible para conservar el grado de protección. • Cerrar y sellar con seguridad el envoltente. • Garantizar que se respeta el rango de temperatura de trabajo (ver el capítulo «Datos técnicos»).

<p>i</p>	<p>Es posible instalar dos conductores en un terminal de conexión. El material de los conductores y la sección de los mismos deben ser iguales. Los conductores pueden conectarse sin necesidad de medidas preparatorias especiales.</p>
<p>i</p>	<p>Condiciones especiales La toma de reparación debe protegerse con un candado para evitar la utilización no autorizada. La puesta en marcha requiere la homologación del gerente o sus representantes. La homologación solo se puede otorgar cuando se ha garantizado que durante la duración de los trabajos de reparación no existirá una atmósfera explosiva o que se han tomado las medidas de seguridad necesarias contra un peligro de explosión. El dispositivo solo se puede poner en funcionamiento con un permiso de trabajo según la Directiva 99/92/CE Anexo II 1.2.</p>

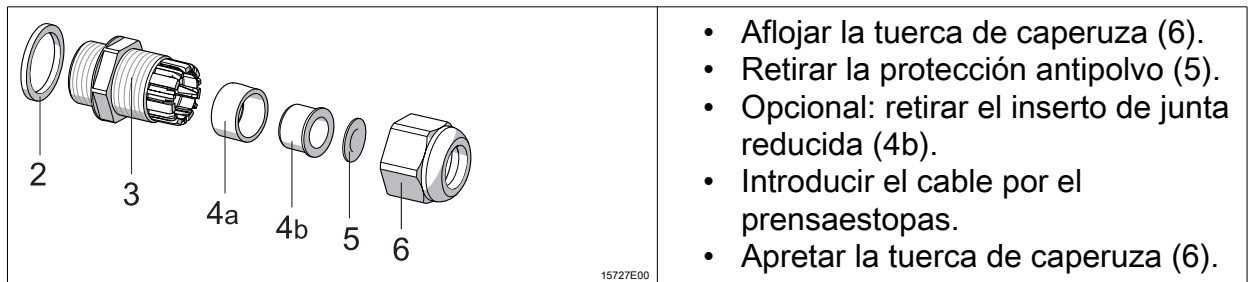

- Aflojar la tuerca de caperuza (6).
- Retirar la protección antipolvo (5).
- Opcional: retirar el inserto de junta reducida (4b).
- Introducir el cable por el prensaestopas.
- Apretar la tuerca de caperuza (6).

Leyenda

2 = anillo de junta

3 = rosca de conexión

4a = inserto de estanqueidad

4b = inserto de junta reducida (IJR)

5 = protección antipolvo

6 = tuerca ciega

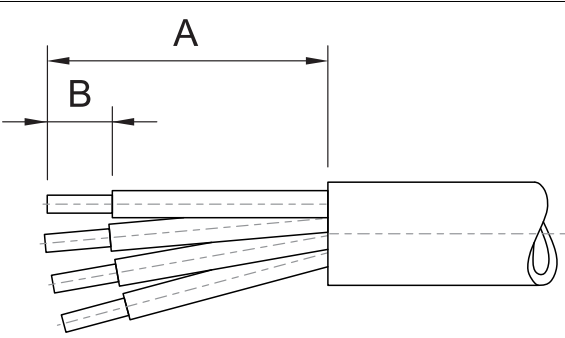

	A [mm]	B [mm]
Contactos principales	380	20
Contactos auxiliares	380	10

11201E00

- Abrir la carcasa.
- Introducir las líneas eléctricas en la caja de empalme a través de la entrada de cable.
- Pelar las líneas eléctricas.
- Insertar las líneas eléctricas en los bornes correspondientes y sujetarlas (para par de apriete, véase el capítulo "Datos técnicos"). Al mismo tiempo, introducir los extremos pelados de las líneas eléctricas por completo en el borne.
- Comprobar que las líneas eléctricas estén bien fijadas.
- Orientar las líneas eléctricas. En este caso, asegurarse de que los puntos de embornado no estén sometidos a tracción.
- Fijar la(s) entrada(s) de cable.
- Cerrar la carcasa (para par de apriete, véase el capítulo "Datos técnicos").

7.3.1 Abrir y cerrar el envolvente

Apertura del envolvente

- Aflojar los tornillos de la tapa.
- Retirar la tapa con el mando rotativo.



(Atención: La tapa solo se puede retirar cuando el conmutador está en la posición I)

	<p>En estado abierto, la rueda dentada del interruptor no se puede conmutar, ya que en caso de posición errónea de la rueda dentada no está garantizada la función de conmutación.</p>
---	--

Cierre del envolvente

- Colocar la tapa con el mando rotativo.
(Atención: El conmutador debe estar en la posición I)
- Apretar los tornillos de la tapa con el par de apriete indicado (3,5 Nm).

8 Puesta en servicio



	<p style="text-align: center;">PELIGRO</p> <p>¡Peligro de explosión por una instalación incorrecta! La inobservancia provoca lesiones graves o mortales.</p> <ul style="list-style-type: none"> • Antes de poner en marcha el aparato, compruebe que su instalación sea correcta. • Cumplir las disposiciones nacionales.
	<p style="text-align: center;">ADVERTENCIA</p> <p>Daños o destrucción del aparato por arco de luz parásita y alta presión debida a un proceso de conexión incorrecto. La inobservancia puede provocar lesiones graves o mortales.</p> <ul style="list-style-type: none"> • El encendido y apagado debe llevarse a cabo de forma rápida y completa. • Debe evitarse una posición de conmutación entre 0 y I (ON y OFF).

ES

Antes de la puesta en marcha asegúrese de lo siguiente:

- Controlar el montaje y la instalación.
- La carcasa no debe presentar daños.
- En caso necesario, retirar los cuerpos extraños.
- En caso necesario, limpiar la caja de empalme.
- Controlar si los conductores están debidamente introducidos.
- Controlar que todas las tuercas y tornillos estén apretados.
- Controlar si todas las entradas de cable y los tapones de cierre están apretados.
- Controlar que todos los conductores estén bien sujetos.
- Tener en cuenta la tensión de red.
- Sellar las entradas de cable no utilizadas con tapones certificados conforme a la Directiva 2014/34/CE o IEC y los orificios no utilizados con tapones de cierre certificados conforme a la directiva 2014/34/CE o IEC.

9 Funcionamiento

	<p>La toma de reparación debe utilizarse únicamente si está completamente montado.</p>
	<p>Si se extrajo el conector, bloquear la tapa abatible con el anillo de bayoneta.</p>

Deben utilizarse exclusivamente enchufes del tipo 8579/12 de la empresa R. STAHL o enchufes no EX estándar.

10 Mantenimiento y reparación



10.1 Mantenimiento

- Consultar el tipo y el alcance de las comprobaciones en las correspondientes normas nacionales.
- Adaptar los intervalos de inspección a las condiciones de funcionamiento.



Durante el mantenimiento del dispositivo se debe comprobar al menos que:

- Las líneas eléctricas estén bien fijadas.
- El envoltorio, las juntas y la superficie no presenten daños.
- Los casquillos no estén sucios.
- Se respeten las temperaturas admisibles (según IEC/EN 60079).
- El indicador luminoso y el fusible funcionen.
- El uso previsto.

10.2 Trabajos de mantenimiento

	PELIGRO
	<p>¡Peligro de explosión y sobrecalentamiento por contacto de mando defectuoso!</p> <p>La inobservancia provoca lesiones graves o mortales.</p> <ul style="list-style-type: none"> • Tras cada cortocircuito en el circuito principal del interruptor cambiar toda de la brida la toma de corriente, ya que el estado de los contactos de conmutación en el material eléctrico cerrado herméticamente no puede verificarse.
	<p>Observar las correspondientes disposiciones nacionales vigentes.</p>

10.3 Reparación

	PELIGRO
	<p>¡Peligro de explosión por reparación inadecuada!</p> <p>La inobservancia provoca lesiones graves o mortales.</p> <ul style="list-style-type: none"> • Las reparaciones en los aparatos solo pueden ser realizadas por R. STAHL Schaltgeräte GmbH.
	PELIGRO
	<p>¡Peligro de explosión por reparaciones realizadas de forma incorrecta!</p> <p>La inobservancia provoca lesiones graves o mortales.</p> <ul style="list-style-type: none"> • Las reparaciones en las conexiones resistentes a la presión solo deben realizarse de conformidad con la descripción del fabricante. • No se permite realizar reparaciones tomando como base los valores de la tabla 2 o 3 de la norma IEC 60079-1:2014.

10.4 Devolución del dispositivo

- La devolución y el embalaje de los aparatos solo puede realizarse tras consultar a R. STAHL. Para ello contacte con la filial correspondiente de R. STAHL.

Para la devolución en caso de reparación/requerir asistencia técnica, está a su disposición el servicio de atención al cliente de R. STAHL.

- Póngase en contacto personalmente con el servicio de atención al cliente.

o

- Visite la página web r-stahl.com.
- En «Support» (Soporte) > «RMA» (Formular RMA) > Seleccionar «RMA-REQUEST» (Solicitar certificado RMA).
- Complimentar el formulario y enviar.
Recibirá inmediatamente por correo electrónico un certificado RMA.
Imprima este fichero.
- Envíe el aparato junto con el certificado RMA en el embalaje a R. STAHL Schaltgeräte GmbH (véase la dirección en el capítulo 1.1).

11 Limpieza

- Para evitar la electricidad de carga electrostática limpie el aparato solo con un paño húmedo en áreas con peligro de explosión.
- Para una limpieza en húmedo, utilizar agua o un producto de limpieza suave que no raye ni sea corrosivo.
- No emplear detergentes o disolventes agresivos.
- Evitar que agua y detergente penetren en las hembrillas de contacto.

12 Eliminación

- Observar la normativa nacional y local, así como las disposiciones sobre eliminación.
- Separar los materiales a los efectos del reciclaje.
- Asegurar la eliminación sin impacto ambiental de todos los componentes, conforme con las disposiciones legales.

13 Accesorios y piezas de repuesto

AVISO

Fallo de funcionamiento o daños en el aparato debido al uso de componentes no originales.

La inobservancia puede provocar daños materiales.

- Solo utilizar accesorios y piezas de repuesto originales de R. STAHL Schaltgeräte GmbH.



Para accesorios y repuestos ver la ficha técnica en nuestro sitio web r-stahl.com.

EU Konformitätserklärung
EU Declaration of Conformity
Déclaration de Conformité UE



R. STAHL Schaltgeräte GmbH • Am Bahnhof 30 • 74638 Waldenburg, Germany
 erklärt in alleiniger Verantwortung, *declares in its sole responsibility, déclare sous sa seule responsabilité,*

dass das Produkt: **Reparatursteckdose**
that the product: *Maintenance socket*
que le produit: *Prise de maintenance*

Typ(en), type(s), type(s): **8579/61**

mit den Anforderungen der folgenden Richtlinien und Normen übereinstimmt.
is in conformity with the requirements of the following directives and standards.
est conforme aux exigences des directives et des normes suivantes.

Richtlinie(n) / Directive(s) / Directive(s)		Norm(en) / Standard(s) / Norme(s)
2014/34/EU	ATEX-Richtlinie	EN IEC 60079-0:2018
2014/34/EU	<i>ATEX Directive</i>	EN 60079-1:2014
2014/34/UE	<i>Directive ATEX</i>	EN IEC 60079-7:2015 + A1:2018
		EN 60079-31:2014
Kennzeichnung, marking, marquage:		 II 2 G Ex db eb IIC T6...T5 Gb II 2 D Ex tb IIIC T60 °C...T75 °C Db
EU Baumusterprüfbescheinigung:		PTB 02 ATEX 1137 X
<i>EU Type Examination Certificate:</i>		(Physikalisch-Technische Bundesanstalt,
<i>Attestation d'examen UE de type:</i>		Bundesallee 100, 38116 Braunschweig, Germany, NB0102)
Produktnormen nach Niederspannungsrichtlinie:		EN 60309-1:1999 + A1:2007 + A2:2012 + AC:2014
<i>Product standards according to Low Voltage Directive:</i>		EN 60309-2:1999 + A1:2007 + A2:2012
<i>Normes des produit pour la Directive Basse Tension:</i>		EN 60309-4:2007 + A1:2012
2014/30/EU	EMV-Richtlinie	Nicht zutreffend nach Artikel 2, Absatz (2) d).
2014/30/EU	<i>EMC Directive</i>	<i>Not applicable according to article 2, paragraph (2) d).</i>
2014/30/UE	<i>Directive CEM</i>	<i>Non applicable selon l'article 2, paragraphe (2) d).</i>
2011/65/EU	RoHS-Richtlinie	EN IEC 63000:2018
2011/65/EU	<i>RoHS Directive</i>	
2011/65/UE	<i>Directive RoHS</i>	

Waldenburg, 2021-06-21

Ort und Datum
Place and date
Lieu et date

i.V.

Holger Semrau
Leiter Entwicklung Schaltgeräte
Director R&D Switchgear
Directeur R&D Appareillage

i.V.

Jürgen Freimüller
Leiter Qualitätsmanagement
Director Quality Management
Directeur Assurance de Qualité