



Drucktaster und Wahlschalter für den Schaltschrankbau

Reihe 8003/1

– Für künftige Verwendung aufbewahren! –

Inhaltsverzeichnis

1	Allgemeine Angaben.....	3
1.1	Hersteller.....	3
1.2	Zu dieser Betriebsanleitung	3
1.3	Weitere Dokumente	3
1.4	Konformität zu Normen und Bestimmungen	3
2	Erläuterung der Symbole	4
2.1	Symbole in der Betriebsanleitung	4
2.2	Symbole am Gerät.....	4
3	Sicherheit.....	5
3.1	Bestimmungsgemäße Verwendung.....	5
3.2	Qualifikation des Personals	5
3.3	Restrisiken	6
4	Transport und Lagerung	7
5	Montage und Installation.....	8
5.1	Montage / Demontage	8
5.2	Einbau der Geräte 8003/1.....	8
5.3	Einbau der Geräte 8003/1.2 in die Schalttafel	9
5.4	Einbau der Geräte 8003/1.1 in die Schalttafel	10
6	Inbetriebnahme.....	12
7	Betrieb.....	12
8	Instandhaltung, Wartung, Reparatur.....	12
8.1	Instandhaltung	12
8.2	Wartung	12
8.3	Reparatur.....	12
9	Rücksendung.....	13
10	Reinigung.....	13
11	Entsorgung.....	13
12	Zubehör und Ersatzteile.....	13
13	Anhang A	14
13.1	Technische Daten	14
14	Anhang B	16
14.1	Maßangaben / Befestigungsmaße.....	16

1 Allgemeine Angaben

1.1 Hersteller

R. STAHL Schaltgeräte GmbH
Am Bahnhof 30
74638 Waldenburg
Germany

Tel.: +49 7942 943-0
Fax: +49 7942 943-4333
Internet: r-stahl.com
E-Mail: info@r-stahl.com

1.2 Zu dieser Betriebsanleitung

- ▶ Diese Betriebsanleitung, insbesondere die Sicherheitshinweise, vor Gebrauch aufmerksam lesen.
- ▶ Alle mitgeltenden Dokumente beachten (siehe auch Kapitel 1.3)
- ▶ Betriebsanleitung während der Lebensdauer des Geräts aufbewahren.
- ▶ Betriebsanleitung dem Bedien- und Wartungspersonal jederzeit zugänglich machen.
- ▶ Betriebsanleitung an jeden folgenden Besitzer oder Benutzer des Geräts weitergeben.
- ▶ Betriebsanleitung bei jeder von R. STAHL erhaltenen Ergänzung aktualisieren.

ID-Nr.: 127303 / 8003607300
Publikationsnummer: 2022-06-28·BA00·III·de·06

Die Originalbetriebsanleitung ist die englische Ausgabe.
Diese ist rechtsverbindlich in allen juristischen Angelegenheiten.

1.3 Weitere Dokumente





- Datenblatt
- Dokumente in weiteren Sprachen, siehe r-stahl.com.

1.4 Konformität zu Normen und Bestimmungen





- IECEX, ATEX, EU-Konformitätserklärung und weitere nationale Zertifikate stehen unter folgendem Link zum Download bereit: <https://r-stahl.com/de/global/support/downloads/>.
- IECEX zusätzlich unter: <http://iecex.iec.ch/>

2 Erläuterung der Symbole

2.1 Symbole in der Betriebsanleitung

Symbol	Bedeutung
	Hinweis zum leichteren Arbeiten
 GEFAHR!	Gefahrensituation, die bei Nichtbeachtung der Sicherheitsmaßnahmen zum Tod oder zu schweren Verletzungen mit bleibenden Schäden führen kann.
 WARNUNG!	Gefahrensituation, die bei Nichtbeachtung der Sicherheitsmaßnahmen zu schweren Verletzungen führen kann.
 VORSICHT!	Gefahrensituation, die bei Nichtbeachtung der Sicherheitsmaßnahmen zu leichten Verletzungen führen kann.
HINWEIS!	Gefahrensituation, die bei Nichtbeachtung der Sicherheitsmaßnahmen zu Sachschäden führen kann.

2.2 Symbole am Gerät

Symbol	Bedeutung
CE 0158 <small>05594E00</small>	CE-Kennzeichnung gemäß aktuell gültiger Richtlinie.
NB 0158 <small>16338E00</small>	Benannte Stelle für Qualitätsüberwachung.
 <small>02198E00</small>	Gerät gemäß Kennzeichnung für explosionsgefährdete Bereiche zertifiziert.
 <small>15649E00</small>	Eingang
 <small>15648E00</small>	Ausgang
 <small>11048E00</small>	Sicherheitshinweise, welche unerlässlich zur Kenntnis genommen werden müssen: Bei Geräten mit diesem Symbol sind die entsprechenden Daten und / oder die sicherheitsrelevanten Hinweise der Betriebsanleitung zu beachten!

3 Sicherheit

Das Gerät wurde nach dem aktuellen Stand der Technik unter anerkannten sicherheitstechnischen Regeln hergestellt. Dennoch können bei seiner Verwendung Gefahren für Leib und Leben des Benutzers oder Dritter bzw. eine Beeinträchtigung des Geräts, der Umwelt und von Sachwerten entstehen.

- ▶ Gerät nur einsetzen
 - in unbeschädigtem Zustand
 - bestimmungsgemäß, sicherheits- und gefahrenbewusst
 - unter Beachtung dieser Betriebsanleitung.

3.1 Bestimmungsgemäße Verwendung

Die Schalttafeleinbaugeräte sind für den Einsatz in explosionsgefährdeten Bereichen der Zonen 1 und 2 zugelassen.

Die Geräte gibt es in 3 Ausführungen:

- Typ 8003/1.1: mit Federzugklemme und Anschlussraum
- Typ 8003/1.2: mit Federzugklemme
- Typ 8003/1.3: mit Anschlussleitung und Anschlussraum

Die Typen 8003/1.1 und 8003/1.3 sind komplett bescheinigte explosionsgeschützte Betriebsmittel.

Sie eignen sich für den Einbau in Gehäusewände, Deckel elektrischer Geräte, Schalttafeln oder Steuerschränke.

Die Typen 8003/1.2 sind unvollständige explosionsgeschützte elektrische Betriebsmittel und müssen in ein Gehäuse der Zündschutzart "Erhöhte Sicherheit" nach IEC/EN 60079-7 eingebaut werden.

3.2 Qualifikation des Personals

Für die in dieser Betriebsanleitung beschriebenen Tätigkeiten ist eine entsprechend qualifizierte Fachkraft erforderlich. Dies gilt vor allem für Arbeiten in den Bereichen

- Projektierung
- Montage/Demontage des Geräts
- Installation
- Inbetriebnahme
- Instandhaltung, Reparatur, Reinigung

Fachkräfte, die diese Tätigkeiten ausführen, müssen einen Kenntnisstand haben, der relevante nationale Normen und Bestimmungen umfasst.

Für Tätigkeiten in explosionsgefährdeten Bereichen sind weitere Kenntnisse erforderlich!

R. STAHL empfiehlt einen Kenntnisstand, der in folgenden Normen beschrieben wird:

- IEC/EN 60079-14 (Projektierung, Auswahl und Errichtung elektrischer Anlagen)
- IEC/EN 60079-17 (Prüfung und Instandhaltung elektrischer Anlagen)
- IEC/EN 60079-19 (Gerätoreparatur, Überholung und Regenerierung)

3.3 Restrisiken

3.3.1 Explosionsgefahr

Im explosionsgefährdeten Bereich kann, trotz Konstruktion des Geräts nach aktuellem Stand der Technik, eine Explosionsgefahr nicht gänzlich ausgeschlossen werden.

- ▶ Alle Arbeitsschritte im explosionsgefährdeten Bereich stets mit größter Sorgfalt durchführen!

Mögliche Gefahrenmomente ("Restrisiken") können nach folgenden Ursachen unterschieden werden:

Mechanische Beschädigung

Während des Transports, der Montage oder der Inbetriebnahme kann das Gerät beschädigt und dadurch undicht werden. Solche Beschädigungen können unter anderem den Explosionsschutz des Geräts teilweise oder komplett aufheben. Explosionen mit tödlichen oder schweren Verletzungen von Personen können die Folge sein.

- ▶ Gerät nur in Originalverpackung oder gleichwertiger Verpackung transportieren.
- ▶ Verpackung und Gerät auf Beschädigung prüfen. Beschädigungen umgehend an R. STAHL melden. Beschädigtes Gerät nicht in Betrieb nehmen.
- ▶ Gerät in Originalverpackung, trocken (keine Betauung), in stabiler Lage und sicher vor Erschütterungen lagern.
- ▶ Gerät nicht stürzen.

Beeinträchtigung des IP-Schutzes

Das Gerät weist bei sachgemäßer und vollständiger Installation die erforderliche IP-Schutzart auf. Durch bauliche Veränderungen oder eine unsachgemäße Montage des Geräts kann der IP-Schutz beeinträchtigt werden. Explosionen mit tödlichen oder schweren Verletzungen von Personen können die Folge sein.

Unsachgemäße Installation, Inbetriebnahme und Instandhaltung

Grundlegende Arbeiten wie Projektierung, Montage, Inbetriebnahme oder Instandhaltung des Geräts dürfen nur nach gültigen nationalen Bestimmungen des Einsatzlandes und von qualifizierten Personen durchgeführt werden. Ansonsten kann der Explosionsschutz aufgehoben werden. Explosionen mit tödlichen oder schweren Verletzungen von Personen können die Folge sein.

- ▶ Montage, Installation, Inbetriebnahme und Instandhaltung nur durch qualifizierte und autorisierte Personen (siehe Kapitel 3.2) durchführen lassen.
- ▶ Änderungen am Gerät nur entsprechend den Anweisungen in dieser Betriebsanleitung durchführen. Änderungen durch R. STAHL oder eine zertifizierte Prüfstelle (3rd party inspection) abnehmen lassen.
- ▶ Reparaturen am Gerät nur durch R. STAHL durchführen lassen.

3.3.2 Verletzungsgefahr

Stromschlag

Während des Betriebs und der Instandhaltung liegen zeitweise hohe Spannungen am Gerät an, daher muss während der Installation das Gerät spannungsfrei geschaltet sein. Durch Kontakt mit Leitungen, die Spannung führen, können Personen schwere Stromschläge und damit Verletzungen erleiden.

- ▶ Gerät nur an Betriebsmittel mit interner Spannung gemäß Kapitel "Technische Daten" betreiben.
- ▶ Stromkreise nur an dafür geeignete Klemmen anschließen.

4 Transport und Lagerung

- ▶ Gerät sorgfältig und unter Beachtung der Sicherheitshinweise (siehe Kapitel "Sicherheit") transportieren und lagern.

5 Montage und Installation

5.1 Montage / Demontage

- ▶ Gerät sorgfältig und unter Beachtung der Sicherheitshinweise (siehe Kapitel "Sicherheit") sowie der Projektierungsvorgaben montieren.
- ▶ Folgende Einbaubedingungen und Montageanweisungen genau durchlesen und exakt befolgen.

5.1.1 Gebrauchslage

Die Gebrauchslage ist beliebig.

5.2 Einbau der Geräte 8003/1..

Öffnungen ausstanzen

- ▶ Öffnungen von 30,5 mm Durchmesser in die Schalttafel stanzen. Diese Geräte können in Wände mit Stärken 1,0 ... 6,5 mm eingebaut werden.
- ▶ Abstände beachten.

Betätiger vom Kontaktblock entfernen

- ▶ Überwurfmutter so weit wie möglich gegen den Uhrzeigersinn drehen.
- ▶ Betätiger abziehen.

alle Maße in mm [Zoll]

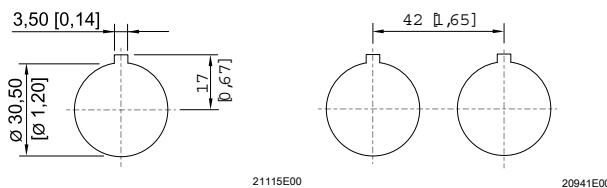

Elektrische Anschlüsse vorbereiten

- ▶ Angaben im Kapitel "Technische Daten" beachten.
- ▶ Leiteranschluss mit besonderer Sorgfalt durchführen.
- ▶ Nicht mehr als 2 Leiter pro Klemme anschließen.
- ▶ Leiter bis an die Klemmstellen abisolieren. Leiter dabei nicht beschädigen (einkerben).
- ▶ Sicherstellen, dass keine Isolierung untergeklemmt wird.
- ▶ Durch eine geeignete Auswahl der verwendeten Leitungen sowie durch die Art der Verlegung sicherstellen, dass die maximal zulässigen Leitertemperaturen und die maximal zulässige Oberflächentemperatur nicht überschritten werden.
- ▶ Sicherstellen, dass mechanische Beschädigungen der Leiterisolation an scharfkantigen oder beweglichen Metallteilen ausgeschlossen sind.

i Zum Einbau von Geräten ohne Anschlussraum Typ 8003/1.2 siehe Kapitel 5.3.

5.3 Einbau der Geräte 8003/1.2 in die Schalttafel

Maße

alle Maße in mm [Zoll]

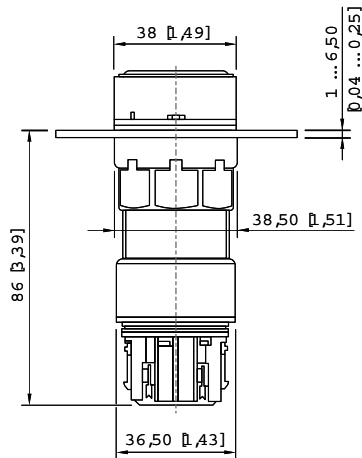

20942E00

- ▶ Überwurfmutter so weit wie möglich gegen den Uhrzeigersinn drehen.
- ▶ Betätiger von der Vorderseite durch die Öffnung der Schalttafel schieben und darauf achten, dass die Dichtung bündig an der Schalttafel anliegt, in dieser Position verriegeln.
- ▶ Kontaktblock zu den drei Verriegelungslaschen des Betätigers ausrichten und diese einrasten lassen.
- ▶ Überwurfmutter an der Schalttafel festziehen.

Federzugklemmen

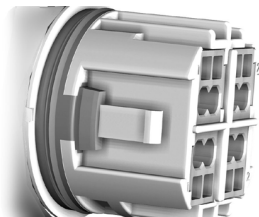

11611T00

Leiteranschluss zu den Federzugklemmen

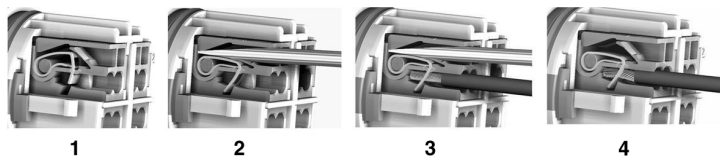

11614T00

- ▶ Ausschnitt mit Federzugklemmen (1)
(Anschlussquerschnitt siehe Kapitel "Technische Daten").
- ▶ Federzugklemme mit einem Schraubendreher (mit Schlitz – 0,6 x 3,5 mm) durch Einführen in die viereckige Aussparung öffnen und die Klemme offen halten (2).
- ▶ Leiter in eine der abgerundeten Öffnungen einführen (3).
- ▶ Schraubendreher (4) abnehmen.

i Zum Einbau von Geräten mit Anschlussraum Typ 8003/1.1 siehe Kapitel 5.4.

5.4 Einbau der Geräte 8003/1.1 in die Schalttafel

Maße

alle Maße in mm [Zoll]

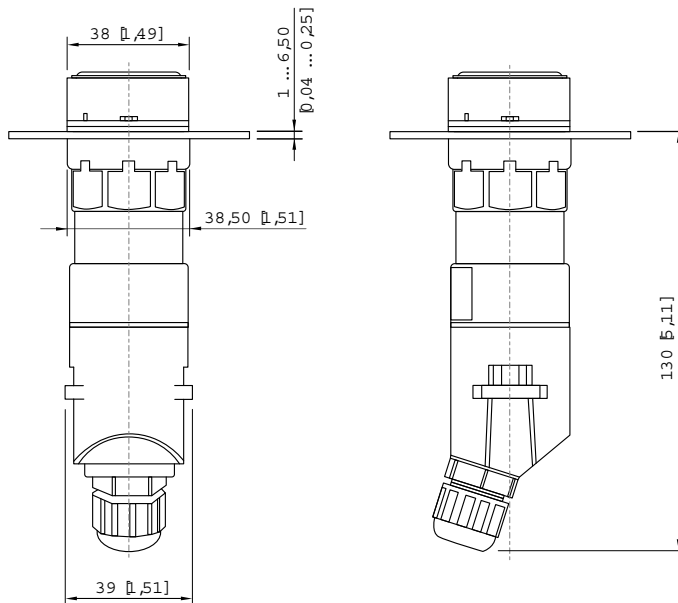

20943E00

Anschlussraum öffnen

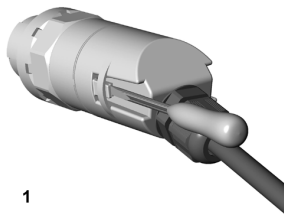

1

- ▶ Schraubendreher (mit Schlitz – 0,6 x 3,5 mm) an einer der Verriegelungslaschen ansetzen.
- ▶ Um 90° drehen.
- ▶ Kappe etwas zurückziehen und in dieser Position halten.
- ▶ Schraubendreher an die zweite Verriegelungslasche ansetzen.
- ▶ Um 90° drehen.
- ▶ Kappe abziehen.

11618T00

Flexible Leitung verwenden, AD 2 ... 9 mm

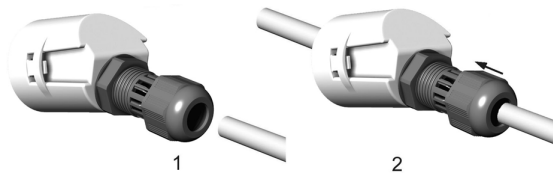

1

2

- ▶ Kabelverschraubung öffnen.
- ▶ Leitung durch die Kabelverschraubung schieben.
- ▶ Leitung in den Anschlussraum ziehen.

11612T00

Leitung vorbereiten

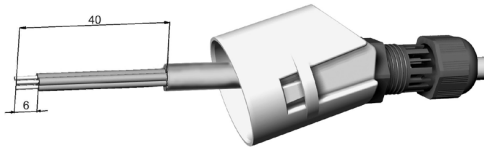

- ▶ Außenmantel für die Länge der Kabelverschraubung (40 mm) entfernen.
- ▶ Isolierung des Leiters 6,35 mm abisolieren.

11613T00

Leiteranschluss zu den Federzugklemmen

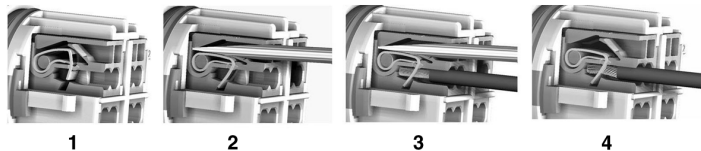

- ▶ Ausschnitt mit Federzugklemmen (1) (Anschlussquerschnitt siehe Kapitel "Technische Daten").
- ▶ Federzugklemme mit einem Schraubendreher (mit Schlitz – 0,6 x 3,5 mm) durch Einführen in die viereckige Aussparung öffnen und die Klemme offen halten (2).
- ▶ Leiter in eine der abgerundeten Öffnungen einführen (3).
- ▶ Schraubendreher (4) abnehmen.

11614T00

Anschlussraum schließen

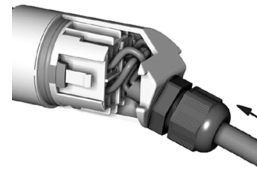
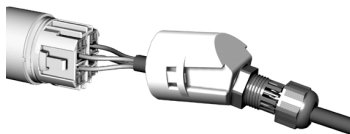

11615T00

11617T00

- ▶ Anschlussraum auf den Kontaktblock schieben, bis er einrastet.
- ▶ Leitung in Richtung Kabelverschraubung schieben.
- ▶ Mutter der Verschraubung mit einem Anzugsdrehmoment von ca. 1,2 Nm anziehen.

Gerät in der Schalttafel einbauen

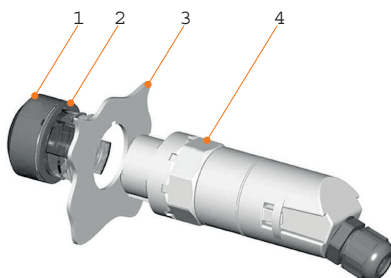

20944E00



20945E00

- ▶ Betätiger (1) von der Vorderseite durch die Öffnung der Schalttafel (3) schieben und darauf achten, dass die Dichtung (2) bündig an der Schalttafel (3) anliegt, in dieser Position verriegeln.
- ▶ Kontaktblock zu den drei Verriegelungsglaschen des Betätigers ausrichten und diese einrasten lassen.
- ▶ Überwurfmutter (4) an der Schalttafel (3) festziehen.

6 Inbetriebnahme

Vor Inbetriebnahme folgende Prüfschritte durchführen:

- ▶ Gerät auf Schäden prüfen.
- ▶ Montage und Installation auf korrekte Durchführung prüfen.
- ▶ Gegebenenfalls Fremdkörper entfernen.
- ▶ Gegebenenfalls Anschlussraum säubern.
- ▶ Prüfen, ob alle vorgeschriebenen Anzugsdrehmomente eingehalten sind.

7 Betrieb

Die Schalttafeleinbaugeräte schalten Last-, Steuer- und Signalstromkreise.

Sie sind für die Einlochbefestigung D30 nach IEC/EN 50007, in Kombination mit den Betätigungsvorsätzen Typ 8602/2, ausgelegt. Die Standard-Schalter und Standard-Schlüsselschalter sind in allen Stellungen "rastend". Bei den Standard-Schlüsseltastern kann der Schlüssel in allen Stellungen abgezogen werden. Die Schalter können mittels Codierteilen auf die Funktion "tastend" bzw. "rastend, Schlüssel nicht abziehbar" umgebaut werden.

8 Instandhaltung, Wartung, Reparatur

- ▶ Geltende nationale Normen und Bestimmungen im Einsatzland beachten, z.B. IEC/EN 60079-14, IEC/EN 60079-17, IEC/EN 60079-19.

8.1 Instandhaltung

Ergänzend zu den nationalen Regeln folgende Punkte prüfen:

- festen Sitz der untergeklemmten Leitungen,
- Rissbildung und andere sichtbare Schäden am Gerät,
- Einhaltung der zulässigen Temperaturen,
- festen Sitz der Befestigungen,
- Sicherstellen der bestimmungsgemäßen Verwendung.

8.2 Wartung

- ▶ Gerät gemäß den geltenden nationalen Bestimmungen und den Sicherheitshinweisen dieser Betriebsanleitung (Kapitel "Sicherheit") warten.
- ▶ Gerät regelmäßig auf Schäden sowie sachgemäßen Betrieb kontrollieren.

8.3 Reparatur

- ▶ Reparaturen am Gerät nur durch R. STAHL durchführen lassen.
- ▶ Beschädigte Geräteteile bzw. ein beschädigtes Gerät sofort austauschen, um die elektrische Sicherheit und den Explosionsschutz des Systems zu gewährleisten.

9 Rücksendung

- ▶ Rücksendung bzw. Verpackung der Geräte nur in Absprache mit R. STAHL durchführen! Dazu mit der zuständigen Vertretung von R. STAHL Kontakt aufnehmen.

Für die Rücksendung im Reparatur- bzw. Servicefall steht der Kundenservice von R. STAHL zur Verfügung.

- ▶ Kundenservice persönlich kontaktieren.

oder

- ▶ Internetseite r-stahl.com aufrufen.
- ▶ Unter "Support" > "RMA Formular" > "RMA-Schein anfordern" wählen.
- ▶ Formular ausfüllen und absenden.
Sie erhalten per E-Mail automatisch einen RMA-Schein zugeschickt.
Bitte drucken Sie diese Datei aus.
- ▶ Gerät zusammen mit dem RMA-Schein in der Verpackung an die R. STAHL Schaltgeräte GmbH senden (Adresse siehe Kapitel 1.1).

10 Reinigung

- ▶ Gerät vor und nach der Reinigung auf Beschädigung prüfen. Beschädigte Geräte sofort außer Betrieb nehmen.
- ▶ Gerät nur mit feuchtem Tuch reinigen.
- ▶ Bei feuchter Reinigung: Wasser oder milde, nicht scheuernde, nicht kratzende Reinigungsmittel verwenden.
- ▶ Keine aggressiven Reinigungsmittel oder Lösungsmittel verwenden.
- ▶ Gerät nie mit starkem Wasserstrahl, z.B. mit einem Hochdruckreiniger, reinigen!

11 Entsorgung

- ▶ Nationale und lokal gültige Vorschriften und gesetzliche Bestimmungen zur Entsorgung beachten.
- ▶ Materialien getrennt dem Recycling zuführen.
- ▶ Umweltgerechte Entsorgung aller Bauteile gemäß den gesetzlichen Bestimmungen sicherstellen.

12 Zubehör und Ersatzteile

HINWEIS! Fehlfunktion oder Geräteschaden durch den Einsatz nicht originaler Bauteile.
Nichtbeachten kann zu Sachschäden führen.

- ▶ Nur Original-Zubehör und Original-Ersatzteile der R. STAHL Schaltgeräte GmbH (siehe Datenblatt) verwenden.

13 Anhang A

13.1 Technische Daten

Explosionsschutz

Global (IECEX)

Gas und Staub	8003/1.1	IECEX PTB 06.0065X
	8003/1.2	IECEX PTB 06.0066U
	8003/1.3	IECEX PTB 06.0065X
	8003/1.1	Ex db eb IIC T6 Gb
	8003/1.2	Ex db eb IIC Gb
	8003/1.3	Ex db eb IIC T6 Gb
8003/1.1	Ex tb IIIC T80 °C	
8003/1.3		

Europa (ATEX)

Gas und Staub	8003/1.1	PTB 02 ATEX 1057 X
	8003/1.2	PTB 02 ATEX 1080 U
	8003/1.3	PTB 02 ATEX 1057 X
	8003/1.1	⊕ II 2 G Ex db eb IIC T6 Gb
	8003/1.2	⊕ II 2 G Ex db eb IIC Gb
	8003/1.3	⊕ II 2 G Ex db eb IIC T6 Gb
8003/1.1	⊕ II 2 D Ex tb IIIC T80 °C	
8003/1.3		

Bescheinigungen und Zertifikate

Bescheinigungen	IECEX, ATEX
-----------------	-------------

Technische Daten

Elektrische Daten

Bemessungs- betriebsspannung	max. 500 V
Bemessungs- betriebsstrom	max. 6 A
Schaltbild	Ausführungsbeispiel mit Leitung: Die Zahlen in den Klammern sind die Adernnummern

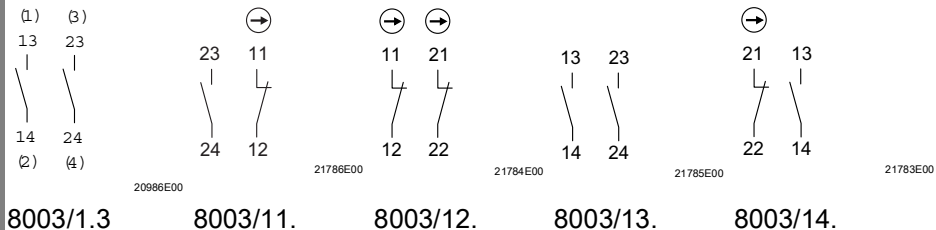

Technische Daten

Mindestspannung*	12 V AC / DC			
Mindeststrom*	50 mA			
	* Richtwerte abhängig von den Einsatzbedingungen			
Schaltleistung	Bemessungsbetriebsgrenzwerte bezogen auf die Gebrauchskategorie			
	AC-15	AC-12	DC-13	DC-13
	400 V	500 V	60 V	110 V
	max. 6 A	max. 6 A	max. 6 A	max. 1 A
	max. 1250 VA	max. 3000 VA	max. 110 W	max. 110 W

Umgebungsbedingungen

Umgebungs- temperatur	-30 ... +60 °C -55 ... +60 °C bei Ausführungen mit Silikondichtung (Die Lagertemperatur entspricht der Umgebungstemperatur)
--------------------------	---

Mechanische Daten

Schutzart	IP65 (frontseitig IP66) gem. IEC/EN 60529
Material	
Gehäuse	Polyamid
Kontaktmaterial	
Standard	Silber-Nickel
Sonder	Silber-Nickel, vergoldet
Lebensdauer	
Kontaktelement	10 ⁶ Schaltspiele

Montage / Installation

Leitungseinführung	Typ 8003/1.1: M16 x 1,5 (Ø 2 ... 9 mm)
Anschluss- querschnitt	0,75 ... 1,5 mm ²
Gewicht	0,0825 kg (ohne Anschlussleitung und Vorsatz)

Weitere technische Daten, siehe r-stahl.com.

14 Anhang B

14.1 Maßangaben / Befestigungsmaße

Maßzeichnungen (alle Maße in mm [Zoll]) – Änderungen vorbehalten

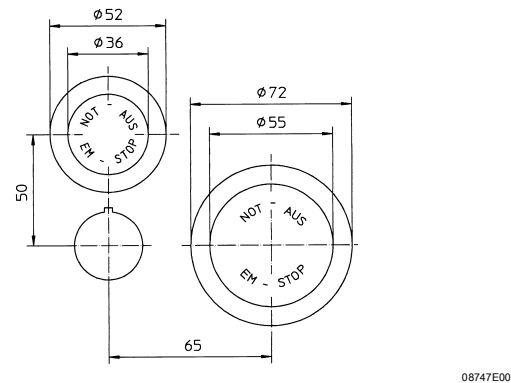
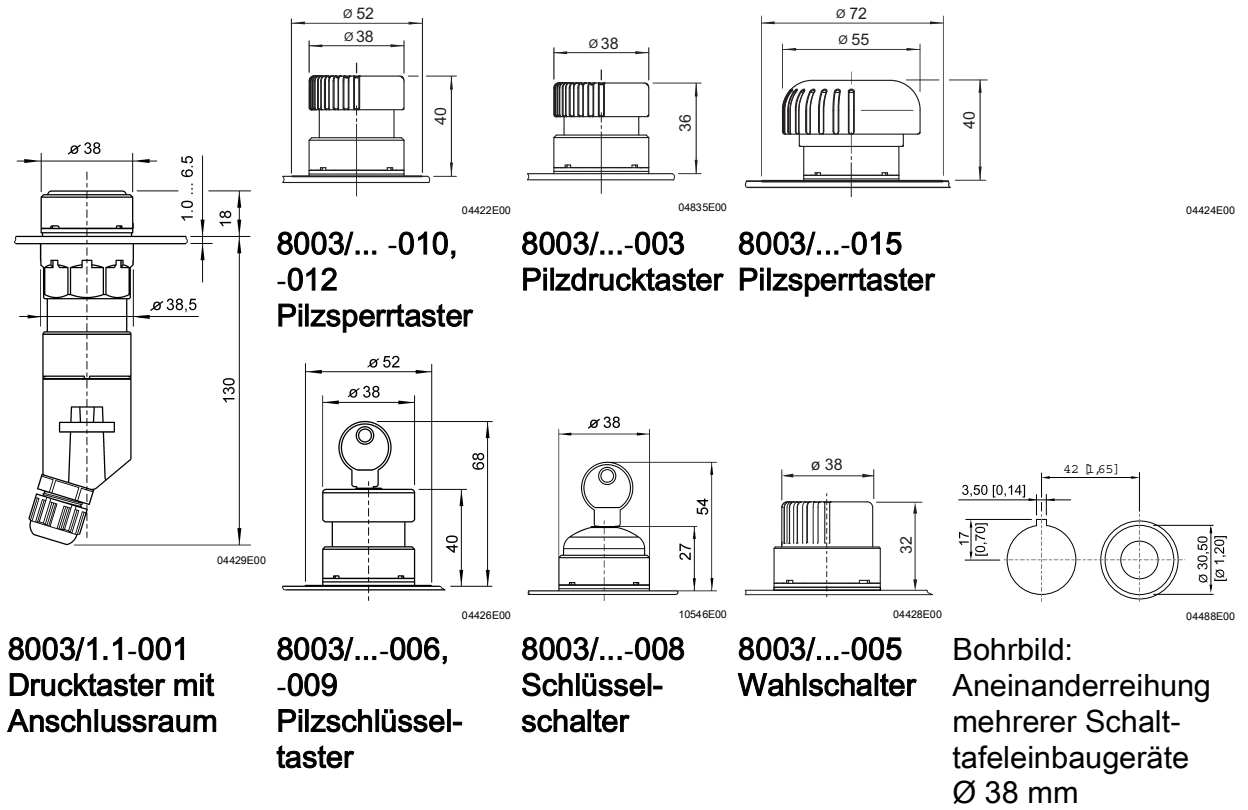

Einbaurastermaß für NOT-AUS-Taster (8003/...-009, -010, -015)

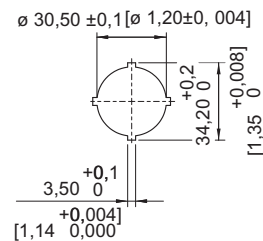

Einstanzbild



Pushbutton and selector switch for panel mounting

Series 8003/1

– Save for future use! –

Contents

1	General Information	3
1.1	Manufacturer.....	3
1.2	About these Operating Instructions.....	3
1.3	Further Documents	3
1.4	Conformity with Standards and Regulations.....	3
2	Explanation of Symbols	4
2.1	Symbols used in these Operating Instructions.....	4
2.2	Symbols on the Device	4
3	Safety.....	5
3.1	Intended Use.....	5
3.2	Personnel Qualification	5
3.3	Residual Risks	6
4	Transport and Storage.....	7
5	Mounting and Installation	8
5.1	Mounting/Dismounting	8
5.2	Installation of Devices 8003/1.....	8
5.3	Installation of Devices 8003/1.2 into the Panel.....	9
5.4	Installation of Devices 8003/1.1 into the Panel.....	10
6	Commissioning	12
7	Operation	12
8	Maintenance, Overhaul, Repair	12
8.1	Maintenance	12
8.2	Overhaul	12
8.3	Repair	12
9	Returning the Device	13
10	Cleaning.....	13
11	Disposal	13
12	Accessories and Spare Parts.....	13
13	Appendix A.....	14
13.1	Technical Data.....	14
14	Appendix B.....	16
14.1	Dimensions/Fastening Dimensions.....	16

1 General Information

1.1 Manufacturer

R. STAHL Schaltgeräte GmbH
Am Bahnhof 30
74638 Waldenburg
Germany

Tel.: +49 7942 943-0
Fax: +49 7942 943-4333
Internet: r-stahl.com
E-mail: info@r-stahl.com

1.2 About these Operating Instructions

- ▶ Read these operating instructions, especially the safety notes, carefully before use.
- ▶ Observe all other applicable documents (see also chapter 1.3).
- ▶ Keep the operating instructions throughout the service life of the device.
- ▶ Make the operating instructions accessible to operating and maintenance staff at all times.
- ▶ Pass the operating instructions on to each subsequent owner or user of the device.
- ▶ Update the operating instructions every time R. STAHL issues an amendment.

ID no.: 127303 / 8003607300
Publication code: 2022-06-28·BA00·III·en·06

The original instructions are the English edition.
They are legally binding in all legal affairs.

1.3 Further Documents





- Data sheet
- For documents in other languages, see r-stahl.com.

1.4 Conformity with Standards and Regulations





- IECEx, ATEX, EU Declaration of Conformity and further national certificates can be downloaded via the following link: <https://r-stahl.com/en/global/support/downloads/>.
- IECEx is also available at: <http://iecex.iec.ch/>

2 Explanation of Symbols

2.1 Symbols used in these Operating Instructions

Symbol	Meaning
	Handy hint for making work easier
 DANGER!	Dangerous situation which can result in fatal or severe injuries causing permanent damage if the safety measures are not complied with.
 WARNING!	Dangerous situation which can result in severe injuries if the safety measures are not complied with.
 CAUTION!	Dangerous situation which can result in minor injuries if the safety measures are not complied with.
NOTICE!	Dangerous situation which can result in material damage if the safety measures are not complied with.

2.2 Symbols on the Device

Symbol	Meaning
CE ₀₁₅₈ <small>05594E00</small>	CE marking according to the current applicable directive.
NB 0158 <small>16338E00</small>	Notified body for quality control.
 <small>02198E00</small>	Device certified for hazardous areas according to the marking.
 <small>15649E00</small>	Input
 <small>15648E00</small>	Output
 <small>11048E00</small>	Safety notes that must always be observed: The corresponding data and/or safety-related instructions contained in the operating instructions must be followed for devices with this symbol!

3 Safety

The device has been manufactured according to the state of the art of technology while observing recognised safety-related rules. When using the device, it is nevertheless possible for hazards to occur to life and limb of the user or third parties or for the device, environment or material assets to be compromised.

- ▶ Use the device only
 - if it is not damaged
 - in accordance with its intended use, taking into account safety and hazards
 - in accordance with these operating instructions.

3.1 Intended Use

The panel mounting devices are approved for use in hazardous areas of Zones 1 and 2. The devices are available in three versions:

- Type 8003/1.1: With spring clamp terminal and connection chamber
- Type 8003/1.2: With spring clamp terminal
- Type 8003/1.3: With connection line and connection chamber

Types 8003/1.1 and 8003/1.3 are completely certified explosion-protected equipment. They are suitable for installation on enclosure walls, electrical device covers, panels or control cabinets.

Types 8003/1.2 are incomplete, explosion-protected electrical equipment suitable for installation in enclosures of type of protection "increased safety" according to IEC/EN 60079-7.

3.2 Personnel Qualification

Qualified specialist personnel is required to perform the activities described in these operating instructions. This primarily applies to work in the following areas

- Project engineering
- Mounting/dismounting the device
- Installation
- Commissioning
- Maintenance, repair, cleaning

Specialists who perform these activities must have a level of knowledge that meets applicable national standards and regulations.

Additional knowledge is required for any activity in hazardous areas! R. STAHL recommends having a level of knowledge equal to that described in the following standards:

- IEC/EN 60079-14 (Project engineering, selection and construction of electrical systems)
- IEC/EN 60079-17 (Electrical Installations Inspection and Maintenance)
- IEC/EN 60079-19 (Equipment repair, overhaul and reclamation)

3.3 Residual Risks

3.3.1 Explosion Hazard

Despite the device's state-of-the-art design, explosion hazards cannot be entirely eliminated in hazardous areas.

- ▶ Perform all work steps in hazardous areas with the utmost care at all times!

Possible hazards ("residual risks") can be categorized according to the following causes:

Mechanical damage

The device can become damaged during transportation, mounting or commissioning and develop leaks as a result. This kind of damage may, for example, render the device's explosion protection partially or completely ineffective. This may result in explosions causing serious or even fatal injury.

- ▶ Transport the device only in its original packaging or in equivalent packaging.
- ▶ Check the packaging and the device for damage. Report any damage to R. STAHL immediately. Do not commission a damaged device.
- ▶ Store the device in its original packaging in a dry place (with no condensation), and make sure that it is stable and protected against the effects of vibrations and knocks.
- ▶ Do not drop the device.

Impairment of IP protection

When installed properly and completely, the device will have the required IP degree of protection. Making structural modifications to the device or mounting it improperly can impair its IP protection. This may result in explosions causing serious or even fatal injury.

Improper installation, commissioning and maintenance

Basic work such as project engineering, mounting, commissioning or maintenance of the device must be performed only in accordance with the applicable national regulations of the country of use and only by qualified persons. Otherwise, the explosion protection may be rendered ineffective. This may result in explosions causing serious or even fatal injury.

- ▶ Only have mounting, installation, commissioning and maintenance work performed by qualified and authorised persons (see chapter 3.2).
- ▶ Only make modifications to the device in accordance with the directions in these operating instructions. Have R. STAHL or a certified test body (third-party inspection) carry out acceptance testing on any modifications made.
- ▶ Repair work on the device must be performed only by R. STAHL.

3.3.2 Risk of Injury

Electric shock

During operation and maintenance, the device has high voltage applied to it at times.

Because of this, the device must be de-energised during installation.

Persons coming into contact with electrical lines carrying voltage can suffer severe electric shocks and, consequently, injuries.

- ▶ Operate the device only on equipment with the internal voltage specified in the "Technical data" chapter.
- ▶ Only connect electrical circuits to suitable terminals.

4 Transport and Storage

- ▶ Transport and store the device carefully and only in accordance with the safety information (see "Safety" chapter).

5 Mounting and Installation

5.1 Mounting/Dismounting

- ▶ Mount the device carefully and only in accordance with the safety notes (see "Safety" chapter) and the project engineering specifications.
- ▶ Read through the following installation conditions and assembly instructions carefully and follow them precisely.

5.1.1 Operating Position

The operating position is optional.

5.2 Installation of Devices 8003/1..

Punching openings

- ▶ Punch 30.5 mm diameter openings into the panel.
These devices can be installed in walls that are 1.0 to 6.5 mm thick.
- ▶ Observe the clearances.

Removing the actuator from the contact block

- ▶ Turn the union nut counter-clockwise as far as it will go.
- ▶ Pull off the actuator.

All dimensions in mm [inch]

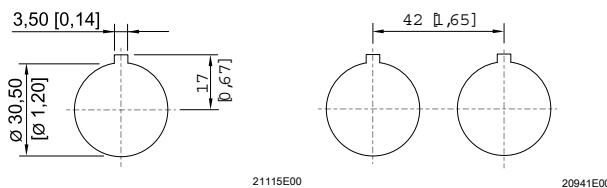

Preparing the electrical connections

- ▶ Comply with the specifications provided in the "Technical data" chapter.
- ▶ Conductors must be connected with particular care.
- ▶ Do not connect more than two conductors per terminal.
- ▶ Strip the conductor up to the clamping units. Make sure that you do not damage (nick) the conductor when doing so.
- ▶ Ensure that no insulation is trapped.
- ▶ Ensure that the maximum permissible conductor temperatures and the maximum permissible surface temperature are not exceeded by selecting suitable conductors for use and a suitable means of running them.
- ▶ Ensure that mechanical damage to the conductor insulation due to rubbing against sharp-edged or movable metal parts is avoided.

i When installing devices without a type 8003/1.2 connection chamber, see chapter 5.3.

5.3 Installation of Devices 8003/1.2 into the Panel

Dimensions

All dimensions in mm [inch]

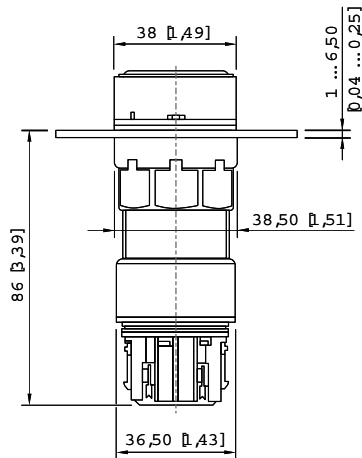

20942E00

- ▶ Turn the union nut counter-clockwise as far as it will go.
- ▶ Push the actuator from the front through the panel opening, making sure the seal is seated flat against the panel, and lock it in position.
- ▶ Align the contact block with the three tabs of the actuator and snap them together.
- ▶ Tighten the union nut against the panel.

Spring clamp terminals

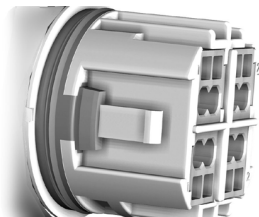

11611T00

Conductor connection to spring clamp terminals

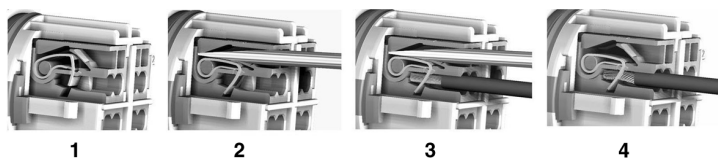

11614T00

- ▶ Section with spring clamp terminals (1)
(for connection cross-section, see "Technical data" chapter).
- ▶ Open the spring clamp terminal with a screwdriver (blade – 0.6 x 3.5 mm) by inserting it into the square cut-out and hold the terminal open (2).
- ▶ Insert the conductor into one of the rounded openings (3).
- ▶ Remove the screwdriver (4).

i When installing devices with a type 8003/1.1 connection chamber, see chapter 5.4.

5.4 Installation of Devices 8003/1.1 into the Panel

Dimensions

All dimensions in mm [inch]

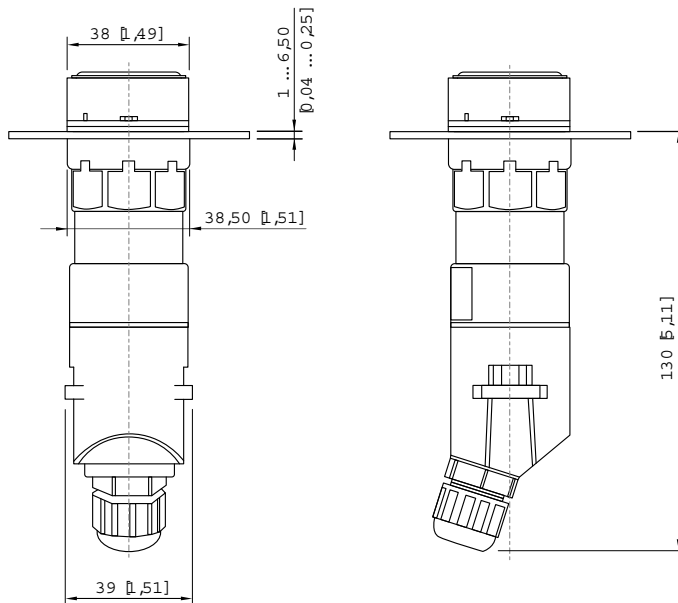

20943E00

Opening the connection chamber

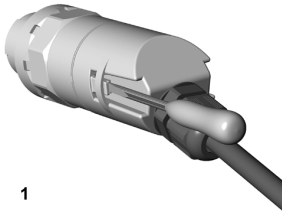

1

- ▶ Position the screwdriver (blade – 0.6 x 3.5 mm) against one of the locking tabs.
- ▶ Turn it 90°.
- ▶ Pull the cap back a little and hold it in this position.
- ▶ Position the screwdriver against the second locking tab.
- ▶ Turn it 90°.
- ▶ Pull the cap off.

11618T00

Use flexible conductor, AD 2 to 9 mm

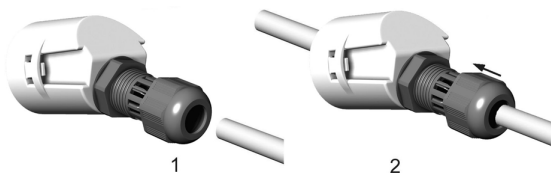

1

2

- ▶ Open the cable gland.
- ▶ Slide the conductor through the cable gland.
- ▶ Pull the conductor into the connection chamber.

11612T00

Preparing the conductor

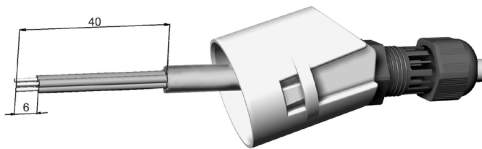

- ▶ Remove the outer jacket for the length of the cable gland (40 mm).
- ▶ Strip the conductor insulation 6.35 mm.

11613T00

Conductor connection to spring clamp terminals

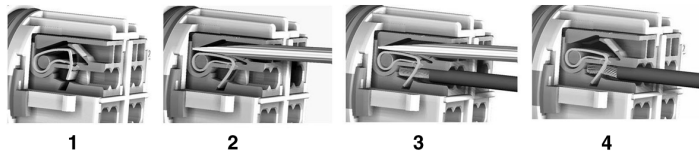

- ▶ Section with spring clamp terminals (1) (for connection cross-section, see "Technical data" chapter).
- ▶ Open the spring clamp terminal with a screwdriver (blade – 0.6 x 3.5 mm) by inserting it into the square cut-out and hold the terminal open (2).
- ▶ Insert the conductor into one of the rounded openings (3).
- ▶ Remove the screwdriver (4).

11614T00

Closing the connection chamber



11615T00

11617T00

- ▶ Push the connection chamber onto the contact block until it locks into position.
- ▶ Push the conductor towards the cable gland.
- ▶ Tighten the nut on the screw connection to a tightening torque of approx. 1.2 Nm.

Mounting the device into the panel



20944E00

20945E00

- ▶ Push the actuator (1) from the front through the panel opening (3), making sure the seal (2) is seated flat against the panel (3), and lock it in position.
- ▶ Align the contact block with the three tabs of the actuator and snap them together.
- ▶ Tighten the union nut (4) against the panel (3).

6 Commissioning

Before commissioning, carry out the following checks:

- ▶ Check the device for damage.
- ▶ Check that mounting and installation have been performed correctly.
- ▶ Remove any foreign objects.
- ▶ If necessary, clean the connection chamber.
- ▶ Check whether all the specified tightening torques have been observed.

7 Operation

The panel mounting devices switch load, control and signal circuits.

They are designed for single-hole mounting D30 as per IEC/EN 50007 in combination with type 8602/2 actuators. The standard switches and standard key-operated switches are "latching" in all positions. In the standard key-operated buttons, the key is detachable in all positions. Due to integration of coding elements, the switches can be converted to the "spring return" or "latching, key non-detachable" functions.

8 Maintenance, Overhaul, Repair

- ▶ Observe the relevant national standards and regulations in the country of use, e.g. IEC/EN 60079-14, IEC/EN 60079-17, IEC/EN 60079-19.

8.1 Maintenance

Check the following points in addition to the national regulations:

- Whether the clamping screws holding the electrical lines fit securely
- Whether the device has cracks or other visible signs of damage
- Whether the permissible temperatures are complied with
- Whether the parts are securely fitted
- Ensure it is being used as intended.

8.2 Overhaul

- ▶ Perform overhaul of the device according to the applicable national regulations and the safety notes in these operating instructions ("Safety" chapter).
- ▶ Regularly check the device for damage and proper operation.

8.3 Repair

- ▶ Repair work on the device must be performed only by R. STAHL.
- ▶ Replace promptly any damaged parts of the device or a damaged device to ensure the electrical safety and explosion protection of the system.

9 Returning the Device

- ▶ Only return or package the devices after consulting R. STAHL!
Contact the responsible representative from R. STAHL.

R. STAHL's customer service is available to handle returns if repair or service is required.

- ▶ Contact customer service personally.

or

- ▶ Go to the r-stahl.com website.
- ▶ Under "Support" > "RMA" > select "RMA-REQUEST".
- ▶ Fill out the form and send it.
You will automatically receive an RMA form via email. Please print this file off.
- ▶ Send the device along with the RMA form in the packaging to
R. STAHL Schaltgeräte GmbH (refer to chapter 1.1 for the address).

10 Cleaning

- ▶ Check the device for damage before and after cleaning it. Decommission damaged devices immediately.
- ▶ Gently clean the device with a damp cloth only.
- ▶ When cleaning with a damp cloth, use water or mild, non-abrasive, non-scratching cleaning agents.
- ▶ Do not use abrasive cleaning agents or solvents.
- ▶ Never clean the device with a strong water jet, e.g. a pressure washer!

11 Disposal

- ▶ Observe national, local and statutory regulations regarding disposal.
- ▶ Separate materials for recycling.
- ▶ Ensure environmentally friendly disposal of all components according to statutory regulations.

12 Accessories and Spare Parts

NOTICE! Malfunction or damage to the device due to the use of non-original components.
Non-compliance can result in material damage.

- ▶ Use only original accessories and spare parts from R. STAHL Schaltgeräte GmbH
(see data sheet).

13 Appendix A

13.1 Technical Data

Explosion protection

Global (IECEX)

Gas and dust	8003/1.1	IECEX PTB 06.0065X
	8003/1.2	IECEX PTB 06.0066U
	8003/1.3	IECEX PTB 06.0065X
	8003/1.1	Ex db eb IIC T6 Gb
	8003/1.2	Ex db eb IIC Gb
	8003/1.3	Ex db eb IIC T6 Gb
8003/1.1	Ex tb IIIC T80 °C	
8003/1.3		

Europe (ATEX)

Gas and dust	8003/1.1	PTB 02 ATEX 1057 X
	8003/1.2	PTB 02 ATEX 1080 U
	8003/1.3	PTB 02 ATEX 1057 X
	8003/1.1	⊕ II 2 G Ex db eb IIC T6 Gb
	8003/1.2	⊕ II 2 G Ex db eb IIC Gb
	8003/1.3	⊕ II 2 G Ex db eb IIC T6 Gb
8003/1.1	⊕ II 2 D Ex tb IIIC T80 °C	
8003/1.3		

Certifications and certificates

Certifications	IECEX, ATEX
----------------	-------------

Technical data

Electrical data

Rated operational voltage	max. 500 V
Rated operational current	max. 6 A
Schematic	Example design with conductor: The numbers in brackets are the wire numbers

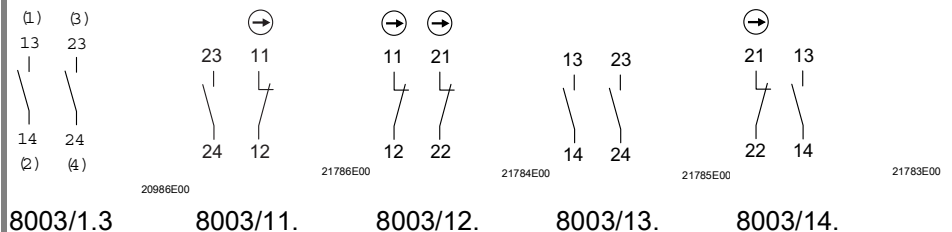

Technical data

Minimum voltage*	12 V AC/DC			
Minimum current*	50 mA			
	* Reference values dependent on operating conditions			
Switching capacity	Rated operating characteristics according to utilisation category			
	AC-15	AC-12	DC-13	DC-13
	400 V	500 V	60 V	110 V
	max. 6 A	max. 6 A	max. 6 A	max. 1 A
	max. 1250 VA	max. 3000 VA	max. 110 W	max. 110 W

Ambient conditions

Ambient temperature	-30 to +60 °C -55 to +60 °C for versions with silicone seal (The storage temperature corresponds to the ambient temperature)
---------------------	--

Mechanical data

Degree of protection	IP65 (at the front IP66) acc. to IEC/EN 60529
Material	
Enclosure	Polyamide
Contact material	
Standard	Silver-nickel
Special	Silver-nickel, gold-plated
Service life	
Contact element	10 ⁶ Operating cycles

Mounting/installation

Cable entry	Type 8003/1.1: M16 x 1.5 (dia. 2 to 9 mm)
Connection cross-section	0.75 to 1.5 mm ²
Weight	0.0825 kg (without connection line and actuator)

For further technical data, see r-stahl.com.

14 Appendix B

14.1 Dimensions/Fastening Dimensions

Dimensional drawings (all dimensions in mm [inch]) – Subject to change

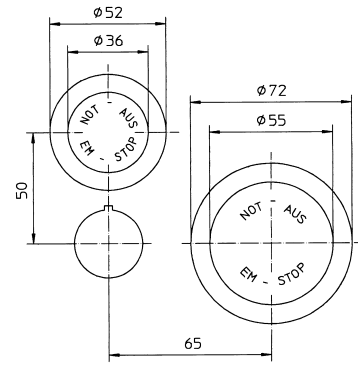
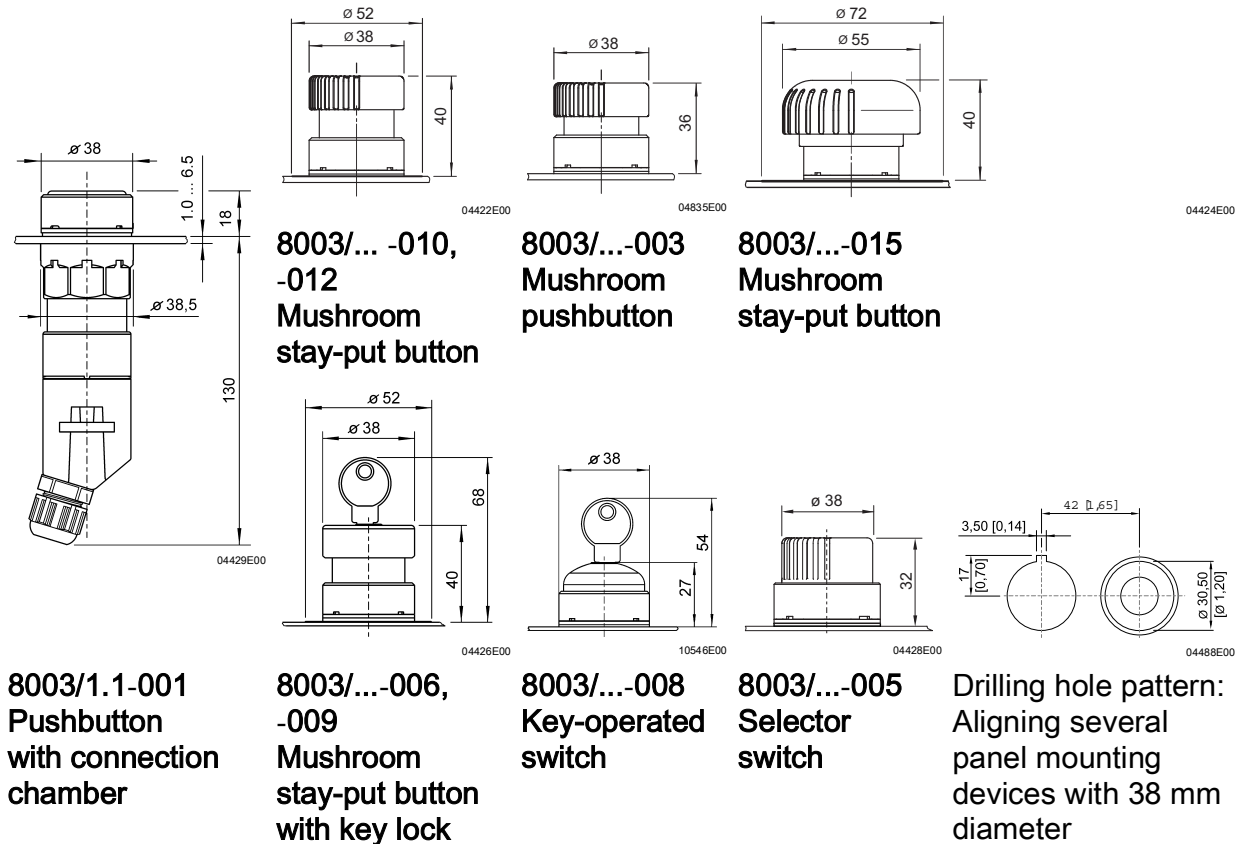

Cut-out for EM-STOP button (8003/...-009, -010, -015)

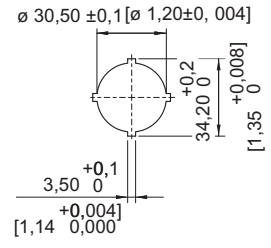

Punch pattern

EU Konformitätserklärung
EU Declaration of Conformity
Déclaration de Conformité UE



R. STAHL Schaltgeräte GmbH • Am Bahnhof 30 • 74638 Waldenburg, Germany
 erklärt in alleiniger Verantwortung, declares in its sole responsibility, déclare sous sa seule responsabilité,

dass das Produkt: **Schalttafeleinbaugerät**
that the product: *Panel-mounting fixtures*
que le produit: *Boutons poussoirs encastrables*

Typ(en), type(s), type(s): **8003/1*1-***
8003/1*3-*

mit den Anforderungen der folgenden Richtlinien und Normen übereinstimmt.
is in conformity with the requirements of the following directives and standards.
est conforme aux exigences des directives et des normes suivantes.

Richtlinie(n) / Directive(s) / Directive(s)		Norm(en) / Standard(s) / Norme(s)
2014/34/EU 2014/34/EU 2014/34/UE	ATEX-Richtlinie <i>ATEX Directive</i> <i>Directive ATEX</i>	EN IEC 60079-0:2018 EN 60079-1:2014 EN IEC 60079-7:2015 + A1:2018 EN 60079-31:2014
Kennzeichnung, marking, marquage:		 II 2 G Ex db eb IIC T6 Gb II 2 D Ex tb IIIC T80 °C Db CE 0158
EU Baumusterprüfbescheinigung: <i>EU Type Examination Certificate:</i> <i>Attestation d'examen UE de type:</i>		PTB 02 ATEX 1057 X (Physikalisch-Technische Bundesanstalt, Bundesallee 100, 38116 Braunschweig, Germany, NB0102)
Produktnormen nach Niederspannungsrichtlinie: <i>Product standards according to Low Voltage Directive:</i> <i>Normes des produit pour la Directive Basse Tension:</i>		EN 60947-1:2007 + A1:2011 + A2:2014 EN 60947-5-1:2017 + AC:2020 EN 60947-5-5:1997 + A1:2005 + A11:2013 + A2:2017
2014/30/EU 2014/30/EU 2014/30/UE	EMV-Richtlinie <i>EMC Directive</i> <i>Directive CEM</i>	Nicht zutreffend nach Artikel 2, Absatz (2) d). <i>Not applicable according to article 2, paragraph (2) d).</i> <i>Non applicable selon l'article 2, paragraphe (2) d).</i>
2011/65/EU 2011/65/EU 2011/65/UE	RoHS-Richtlinie <i>RoHS Directive</i> <i>Directive RoHS</i>	EN IEC 63000:2018

Waldenburg, 2021-11-15

Ort und Datum
Place and date
Lieu et date

i.V.

Holger Semrau
Leiter Entwicklung Schaltgeräte
Director R&D Switchgear
Directeur R&D Appareillage

i.V.

Jürgen Freimüller
Leiter Qualitätsmanagement
Director Quality Management
Directeur Assurance de Qualité

Konformitätsbescheinigung
Attestation of Conformity
Attestation Écrite de Conformité



R. STAHL Schaltgeräte GmbH • Am Bahnhof 30 • 74638 Waldenburg, Germany
 erklärt in alleiniger Verantwortung, *declares in its sole responsibility, déclare sous sa seule responsabilité,*

dass das Produkt: **Schalttafeleinbaugerät**
that the product: *Panel-mounting fixtures*
que le produit: *Boutons poussoirs encastrables*

Typ(en), type(s), type(s): **8003/1.2-.**

mit den Anforderungen der folgenden Richtlinien und Normen übereinstimmt.
is in conformity with the requirements of the following directives and standards.
est conforme aux exigences des directives et des normes suivantes.

Richtlinie(n) / Directive(s) / Directive(s)		Norm(en) / Standard(s) / Norme(s)
2014/34/EU 2014/34/EU 2014/34/UE	ATEX-Richtlinie <i>ATEX Directive</i> <i>Directive ATEX</i>	EN IEC 60079-0:2018 EN 60079-1:2014 EN IEC 60079-7:2015 + A1:2018
Kennzeichnung, marking, marquage:		II 2 G Ex db eb IIC Gb NB0158
EU Baumusterprüfbescheinigung: <i>EU Type Examination Certificate:</i> <i>Attestation d'examen UE de type:</i>		PTB 02 ATEX 1080 U (Physikalisch-Technische Bundesanstalt, Bundesallee 100, 38116 Braunschweig, Germany, NB0102)
Produktnormen nach Niederspannungsrichtlinie: <i>Product standards according to Low Voltage Directive:</i> <i>Normes des produit pour la Directive Basse Tension:</i>		EN 60947-1:2007 + A1:2011 + A2:2014 EN 60947-5-1:2017 EN 60947-5-5:1997 + A1:2005 + A11:2013 + A2:2017
2014/30/EU 2014/30/EU 2014/30/UE	EMV-Richtlinie <i>EMC Directive</i> <i>Directive CEM</i>	Nicht zutreffend nach Artikel 2, Absatz (2) d). <i>Not applicable according to article 2, paragraph (2) d).</i> <i>Non applicable selon l'article 2, paragraphe (2) d).</i>
2011/65/EU 2011/65/EU 2011/65/UE	RoHS-Richtlinie <i>RoHS Directive</i> <i>Directive RoHS</i>	EN IEC 63000:2018

Spezifische Merkmale und Bedingungen für den Einbau siehe Betriebsanleitung.
Specific characteristics and how to incorporate see operating instructions.
Caractéristiques et conditions spécifiques pour l'installation voir le mode d'emploi.

Waldenburg, 2021-02-10

Ort und Datum
Place and date
Lieu et date

i.V.

Holger Semrau
Leiter Entwicklung Schaltgeräte
Director R&D Switchgear
Directeur R&D Appareillage

i.V.

Jürgen Freimüller
Leiter Qualitätsmanagement
Director Quality Management
Directeur Assurance de Qualité

EU Konformitätserklärung
EU Declaration of Conformity
Déclaration de Conformité UE



R. STAHL Schaltgeräte GmbH • Am Bahnhof 30 • 74638 Waldenburg, Germany
 erklärt in alleiniger Verantwortung, *declares in its sole responsibility, déclare sous sa seule responsabilité,*

dass das Produkt: **Schalttafeleinbaugerät**
that the product: Panel-mounting fixtures
que le produit: Boutons poussoirs encastrables

Typ(en), type(s), type(s): **8003/1**

mit den Anforderungen der folgenden Richtlinien und Normen übereinstimmt.
is in conformity with the requirements of the following directives and standards.
est conforme aux exigences des directives et des normes suivantes.

Richtlinie(n) / Directive(s) / Directive(s)		Norm(en) / Standard(s) / Norme(s)
Kennzeichnung, marking, marquage:		Simple apparatus CE
Bescheinigung – Einfaches Betriebsmittel: <i>Conformity – Simple apparatus:</i> <i>Conformité – Matériel simple:</i>		Siehe Anhang <i>See attachment</i> <i>Voir annexe</i>
2014/35/EU 2014/35/EU 2014/35/UE	Niederspannungsrichtlinie <i>Low Voltage Directive</i> <i>Directive Basse Tension</i>	EN 60947-1:2007 + A1:2011 + A2:2014 EN 60947-5-1:2017 + AC:2020 EN 60947-5-5:1997 + A1:2005 + A11:2013 + A2:2017
2014/30/EU 2014/30/EU 2014/30/UE	EMV-Richtlinie <i>EMC Directive</i> <i>Directive CEM</i>	Nicht zutreffend nach Artikel 2, Absatz (2) d). <i>Not applicable according to article 2, paragraph (2) d).</i> <i>Non applicable selon l'article 2, paragraphe (2) d).</i>
2011/65/EU 2011/65/EU 2011/65/UE	RoHS-Richtlinie <i>RoHS Directive</i> <i>Directive RoHS</i>	EN IEC 63000:2018

Waldenburg, 2022-04-01

Ort und Datum
Place and date
Lieu et date

i.V.

Holger Semrau
Leiter Entwicklung Schaltgeräte
Director R&D Switchgear
Directeur R&D Appareillage

i.V.

Jürgen Freimüller
Leiter Qualitätsmanagement
Director Quality Management
Directeur Assurance de Qualité

Bescheinigung - Einfaches elektrisches Betriebsmittel
Conformity - Simple apparatus
Conformité - Matériel simple



R. STAHL Schaltgeräte GmbH • Am Bahnhof 30 • 74638 Waldenburg, Germany
 erklärt in alleiniger Verantwortung, declares in its sole responsibility, déclare sous sa seule responsabilité,

dass das Produkt: Schaltafeleinbaugerät
that the product: Panel-mounting fixtures
que le produit: Boutons poussoirs encastrables
Typ(en), type(s), type(s): 8003/1

Basierend auf IEC / EN 60079-11, Kapitel 5.7 als einfaches Betriebsmittel verwendet werden kann.
Based on IEC / EN 60079-11, clause 5.7, can be used as a simple apparatus.
Basé sur IEC / EN 60079-11, clause 5.7, peut être utilisé comme un matériel simple.

Kennzeichnung, marking, marquage: Simple apparatus

Bewertung / Assessment / Évaluation	
Bewertung basiert auf Ex-Konformitätszertifikat: <i>Evaluation based on Ex certificate of conformity:</i> <i>Évaluation basée sur le certificat de conformité Ex:</i>	IECEX: IECEX PTB 06.0065X & IECEX PTB 06.0066U ATEX: PTB 02 ATEX 1057 X & PTB 02 ATEX 1080 U
Produkt enthält keine Spannungsbegrenzungs-, Strombegrenzungs- und / oder Schutzvorrichtungen <i>Product contains no voltage limiting, current limiting and / or protective devices</i> <i>Produit ne contient aucune limitation de tension, limitation de courant et / ou dispositifs de protection</i>	
Produkt enthält keine Teile zur Erhöhung der verfügbaren Spannung und des verfügbaren Stroms <i>Product contains no devices to increase the available voltage and available current</i> <i>Produit ne contient aucun dispositif pour augmenter la tension et le courant disponibles</i>	
Produkt gewährleistet die Integrität der Isolierung des eigensicheren Stromkreises gegen Erde. Bemessungsisolationsspannung: ≥ 500 V <i>Product maintains integrity of the isolation from earth of the intrinsically safe circuit. Rated insulation voltage:</i> <i>Produit maintient l'intégrité de l'isolation par rapport à la terre du circuit à sécurité intrinsèque. Tension d'isolation nominale:</i>	
Produkt entspricht den Anforderungen der EN 60079-0 - Vermeidung von elektrostatischer Aufladung: Muss in Ex eb Gehäuse installiert sein <i>Product meets requirements of EN 60079-0 - avoidance of build-up of electrostatic charge: Must be installed in Ex eb enclosure</i> <i>Produit répond aux exigences de la norme EN 60079-0 - éviter l'accumulation de charges électrostatiques: Doit être installé dans un boîtier Ex eb</i>	
Produkt ist klassifiziert für die Temperaturklasse T6 im Umgebungstemperaturbereich: <i>Product is classified for temperature class T6 at ambient temperature range:</i> <i>Produit est classé pour la classe de température T6 dans la plage de température ambiante:</i>	$-55\text{ °C} \leq T_a \leq +60\text{ °C}$
Maximal zulässige eigensichere Werte sind: <i>Maximum permissible intrinsically safe values are:</i> <i>Valeurs maximales de sécurité intrinsèque maximales admissibles sont les suivantes:</i>	$U_i = 60\text{ V}$, $I_i = 200\text{ mA}$, $P_i = 1.3\text{ W}$ Ci, Li sind vernachlässigbar, are negligible, sont négligeable
Produkt ist geeignet für die Verwendung in Gasgruppe: <i>Product is suitable for use in gas group:</i> <i>Le produit convient pour une utilisation dans un groupe de gaz:</i>	IIC
Produkt ist geeignet für die Verwendung in: <i>Product is suitable for use in:</i> <i>Le produit convient pour une utilisation dans:</i>	Zone 1

Waldenburg, 2021-01-27

Ort und Datum
Place and date
Lieu et date

i.V.

Werner Förstner
Leiter Zertifizierung IC
Head of Certification IC
Chef de certification IC

i.V.

Holger Semrau
Leiter Entwicklung Schaltgeräte
Director R&D Switchgear
Directeur R&D Appareillage