



패널 장착용 누름 단추와 선택 스위치

시리즈 8003/1

KR

- 향후 사용을 위해 잘 보관하십시오! -

목차

1	일반 정보.....	3
1.1	제조사.....	3
1.2	사용 설명서에 대한 정보.....	3
1.3	기타 문서.....	3
1.4	규격과 규정 준수.....	3
2	기호에 대한 설명.....	4
2.1	사용 설명서에서 사용하는 기호.....	4
2.2	장치에 표시된 기호.....	4
3	안전.....	5
3.1	규정에 맞는 올바른 사용.....	5
3.2	작업자의 자격.....	5
3.3	잔여 위험.....	6
4	운반과 보관.....	7
5	조립 및 설치.....	8
5.1	장착 / 탈거.....	8
5.2	8003/1.. 장치의 설치.....	8
5.3	패널에 8003/1.2 장치의 설치.....	9
5.4	패널에 8003/1.1 장치의 설치.....	10
6	시가동.....	12
7	작동.....	12
8	유지보수, 수리, 정비.....	12
8.1	유지보수.....	12
8.2	유지보수.....	12
8.3	수리.....	12
9	제품 반송.....	13
10	청소.....	13
11	폐기.....	13
12	액세서리와 예비부품.....	13
13	부록 A.....	14
13.1	기술 데이터.....	14
14	부록 B.....	16
14.1	치수 정보 / 장착 치수.....	16

KR



1 일반 정보

1.1 제조사

R. STAHL Schaltgeräte GmbH
Am Bahnhof 30
74638 Waldenburg
Germany

전화 : +49 7942 943-0
팩스 : +49 7942 943-4333
인터넷 : r-stahl.com
이메일 : info@r-stahl.com

1.2 사용 설명서에 대한 정보

- ▶ 이 사용 설명서, 특히 안전 지침을 사용 전에 주의 깊게 읽으십시오.
- ▶ 함께 제공된 모든 문서를 준수하십시오 (1.3 장 참조)
- ▶ 장치 사용 기간 동안 사용 설명서를 잘 보관하십시오.
- ▶ 조작요원 및 유지보수요원이 사용 설명서에 언제든지 접근할 수 있어야 합니다.
- ▶ 이 장치의 후속 사용자나 소유주에게 사용 설명서도 함께 전달하십시오.
- ▶ R. STAHL 에서 수정이 있을 시 사용 설명서를 업데이트하십시오.

ID 번호 : 262238 / 8003613300
발행번호 : 2022-06-28·BA00·III·ko·06

작동 설명서 원본은 영어로 되어 있습니다.
이 설명서는 모든 법률적 쟁점 사항에서 법적 구속력을 지닙니다.

1.3 기타 문서

- 데이터 시트
- 다른 언어로 된 문서는 다음을 참조하십시오 . r-stahl.com.





1.4 규격과 규정 준수

- IECEx, ATEX, EU 적합성 선언서와 기타 국가 인증서는 다음 링크에서 다운로드하실 수 있습니다 . <https://r-stahl.com/en/global/support/downloads/>.
- IECEx 는 추가로 다음에서 다운로드할 수 있습니다 . <http://iecex.iec.ch/>





KR

2 기호에 대한 설명

2.1 사용 설명서에서 사용하는 기호

기호	의미
	더 수월한 작업을 위한 지침
 위험!	안전 지침을 어길 시 사망이나 영구적인 피해가 남는 증상을 입을 수 있는 위험 상황.
 경고!	안전 지침을 어길 시 증상을 입을 수 있는 위험 상황.
 주의!	안전 지침을 어길 시 경상을 입을 수 있는 위험 상황.
주의 사항!	안전 지침을 어길 시 물적 피해를 입을 수 있는 위험 상황.

2.2 장치에 표시된 기호

기호	의미
CE 0158 <small>05594E00</small>	현행 지침에 따른 CE 인증 마크.
NB 0158 <small>16338E00</small>	품질 관리 인증 기관.
 <small>02198E00</small>	폭발 위험 구역 인증에 따라 인증 받은 장치.
 <small>15649E00</small>	입력
 <small>15648E00</small>	출력
 <small>11048E00</small>	반드시 유의해야 할 안전 지침: 이 기호가 있는 장치의 경우 사용 설명서의 해당 정보 및 / 또는 안전 관련 지침을 준수하십시오!

KR

3 안전

이 장치는 공식 안전 기술 규정에 따라 최신 기술 수준에 맞게 제작되었습니다. 하지만 사용 시 사용자나 제삼자가 부상을 당하거나 사망할 위험이 생길 수 있고 물적 가치, 환경, 장치에 피해를 입을 수 있습니다.

- ▶ 다음과 같이 장치를 사용해야 합니다
 - 손상되지 않은 상태에서만
 - 안정과 위험을 인식하고 규정에 맞게
 - 이 사용 설명서를 준수하여.

3.1 규정에 맞는 올바른 사용

본 패널 장착용 장치는 Zone 1 과 2 의 폭발 위험 영역에서 사용하도록 승인을 받았습니다. 장치의 3 가지 버전:

- 타입 8003/1.1: 스프링 단자와 연결부가 있음
- 타입 8003/1.2: 스프링 단자 있음
- 타입 8003/1.3: 연결선과 연결부가 있음

타입 8003/1.1 과 8003/1.3 은 완전 방폭 인증 장치입니다.

이 장치들은 하우징 벽이나 전기 기기 커버, 스위치 패널 또는 제어 캐비닛에 장착하기에 적합합니다.

타입 8003/1.2 는 불완전 방폭 전기 장치이며 IEC/EN 60079-7 에 따라 방폭 등급 "안전증 방폭 구조" 의 인클로저에 장착해야 합니다.

3.2 작업자의 자격

이 사용 설명서에 명시된 작업을 위해서는 해당 자격을 갖춘 전문 작업자가 필요합니다.

이는 특히 다음 부분의 작업에 해당됩니다

- 설계
- 장치 장착 / 탈거
- 설치
- 시가동
- 유지 관리, 수리, 청소

이러한 작업을 실행하는 전문 작업자는 해당 국가 규정과 규격을 포함한 지식 수준을 갖추고 있어야 합니다.

폭발 위험이 있는 영역에서 작업할 경우에는 추가 지식이 필요합니다!

R. STAHL 에서는 다음 규격에 명시된 지식 수준을 권장합니다.

- IEC/EN 60079-14(전기 설비의 설계와 선택 및 설치)
- IEC/EN 60079-17(전기 설비의 점검과 정비)
- IEC/EN 60079-19(장치 수리, 오버홀, 재생)

3.3 잔여 위험

3.3.1 폭발 위험

이 장치가 최신 기술에 따라 설계되었다 하더라도 폭발 위험이 있는 영역에서는 폭발 위험을 완전히 배제할 수 없습니다 .

- ▶ 폭발 위험이 있는 영역에서 모든 작업 단계는 항상 매우 신중하게 실행해야 합니다 !

위험 순간 (" 잔여 위험 ") 은 다음 원인에 따라 구분할 수 있습니다 .

기계적인 손상

운반 , 조립 또는 시가동 시 장치가 손상되어 누출이 생길 수 있습니다 . 이러한 손상으로 인해 특히 장치의 방폭 기능이 일부 또는 완전히 효과를 발휘하지 못할 수도 있습니다 .

치명적인 부상이나 심각한 부상을 입힐 수 있는 폭발이 일어날 수 있습니다 .

- ▶ 원래의 포장 상태나 그와 유사한 포장 상태로만 장치를 운반하십시오 .
- ▶ 장치와 포장의 손상 여부를 점검하십시오 . 손상이 있을 시 즉각 R. STAHL사에 알려십시오 . 손상된 장치는 사용하지 마십시오 .
- ▶ 원래 포장에 넣어 건조하고(응축 없음) 안정적이며 진동이 없는 곳에 장치를 보관하십시오 .
- ▶ 장치를 떨어뜨리지 마십시오 .

IP 보호의 손상

이 장치는 완전하게 올바르게 설치했을 때 필요한 IP 보호 등급이 보장됩니다 . 장치의 잘못된 조립이나 구조 변경 시 IP 보호가 손상될 수 있습니다 . 치명적인 부상이나 심각한 부상을 입힐 수 있는 폭발이 일어날 수 있습니다 .

잘못된 설치 , 시가동 , 정비

장치의 설계 , 장착 , 시가동 , 유지 관리 , 세척과 같은 기본 작업은 사용하는 국가의 현행 국가 규정에 따라 숙련된 작업자를 통해 이루어져야 합니다 . 그렇지 않을 시 방폭 기능이 효과를 발휘하지 못할 수 있습니다 . 치명적인 부상이나 심각한 부상을 입힐 수 있는 폭발이 일어날 수 있습니다 .

- ▶ 조립 , 설치 , 시가동 , 유지 관리 작업은 자격을 갖춘 숙련된 작업자가 실시하도록 합니다 (3.2 장 참조) .
- ▶ 장치 변경은 반드시 이 사용 설명서의 지침에 맞게 실시하십시오 . 변경은 R. STAHL 이나 인증 검사 기관 (제 3 검사 기관) 에서 검사를 받아야 합니다 .
- ▶ 장치 수리는 반드시 R. STAHL 에 의뢰해야 합니다 .

KR

3.3.2 부상 위험

감전

사용과 유지 관리 시 일시적으로 장치에 높은 전압이 나타날 수 있으므로 설치 시 장치를 전원 공급 장치에서 분리해야 합니다.

전압이 흐르는 전선을 만지면 심각한 감전으로 인해 부상을 입을 수 있습니다.

- ▶ "기술 데이터" 장에 따른 내부 전압이 있는 설비에서만 장치를 사용하십시오.
- ▶ 그에 맞는 적합한 단자에만 회로를 연결하십시오.

4 운반과 보관

- ▶ 안전 지침 ("안전" 장 참조) 을 준수하여 조심스럽게 장치를 운반하고 보관하십시오.

5 조립 및 설치

5.1 장착 / 탈거

- ▶ 반드시 안전 지침 (" 안전 " 장 참조) 및 설계 사양을 준수하여 조심스럽게 장치를 장착하십시오 .
- ▶ 다음 설치 조건과 장착 지침을 잘 읽고 정확하게 준수하십시오 .

5.1.1 사용 위치

사용 위치는 원하는 대로 선택할 수 있습니다 .

5.2 8003/1.. 장치의 설치

구멍 펀칭

- ▶ 패널에 30.5mm 직경의 구멍을 뚫습니다 .
이 장치는 두께가 1.0 ~ 6.5mm 인 벽에 설치할 수 있습니다 .
- ▶ 간격에 유의하십시오 .

접점 블록에서 액추에이터 제거

- ▶ 유니온 너트를 가능한 한 시계 반대 방향으로 돌리십시오 .
- ▶ 액추에이터를 빼냅니다 .

모든 치수 , mm [인치]

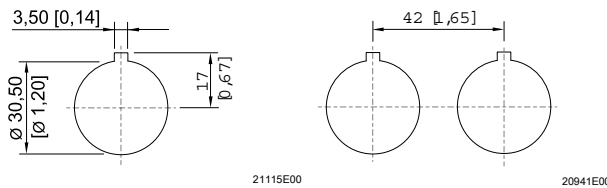

전기 연결 준비

- ▶ " 기술 데이터 " 장의 내용을 참조하십시오 .
- ▶ 전선 연결은 특히 주의하여 실시하십시오 .
- ▶ 단자당 2 개 이상의 전선을 연결하지 마십시오 .
- ▶ 전선의 피복을 접점까지 벗기십시오 . 이때 전선 도체가 손상되지 않도록 하십시오 (흠으로 인한 손상) .
- ▶ 피복이 눌리지 않는지 확인하십시오 .
- ▶ 사용 전선의 적합한 선택과 배선 방법을 통해 허용된 최대 전선 온도와 허용된 최대 표면 온도가 초과되지 않도록 하십시오 .
- ▶ 예리한 금속 부품이나 움직이는 금속 부품으로 인해 전선 절연부에 물리적인 손상을 입지 않도록 해야 합니다 .

i 연결부가 없는 장치 타입 8003/1.2 의 설치 는 5.3 장을 참조하십시오 .

5.3 패널에 8003/1.2 장치의 설치

치수

모든 치수 , mm[인치]

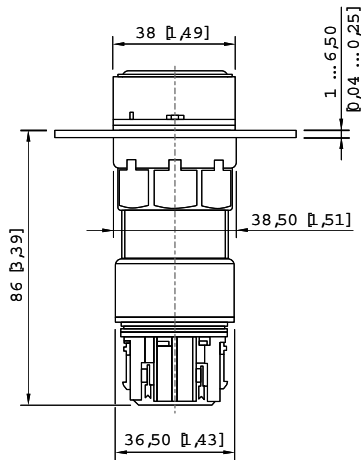

20942E00

- ▶ 유니온 너트를 가능한 한 시계 반대 방향으로 돌리십시오 .
- ▶ 전면에서 패널 구멍에 액추에이터를 끼우고 씰링이 패널과 평면이 되도록 해서 이 위치에서 잠급니다 .
- ▶ 접점 블록을 액추에이터의 3 개 잠금 탭에 맞춰서 끼웁니다 .
- ▶ 패널에서 유니온 너트를 조입니다 .

스프링 단자

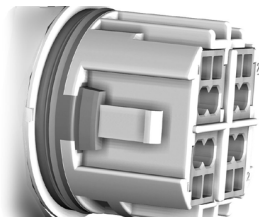

11611T00

KR

스프링 단자에 전선 연결

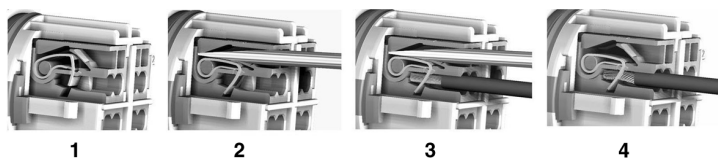

11614T00

- ▶ 스프링 단자가 있는 부분 (1)(연결 단면적은 " 기술 데이터 " 장 참조).
- ▶ 사각 홈에 끼워 스크루 드라이버(홈볼이 - 0.6 x 3.5mm)로 스프링 단자를 열고 단자를 열린 상태로 유지합니다 (2).
- ▶ 전선을 둥근 구멍 중 하나에 삽입합니다 (3).
- ▶ 스크루 드라이버 (4) 를 꺼냅니다 .

i 연결부가 있는 장치 타입 8003/1.1 의 설치 는 5.4 장을 참조하십시오 .

5.4 패널에 8003/1.1 장치의 설치

치수

모든 치수, mm [인치]

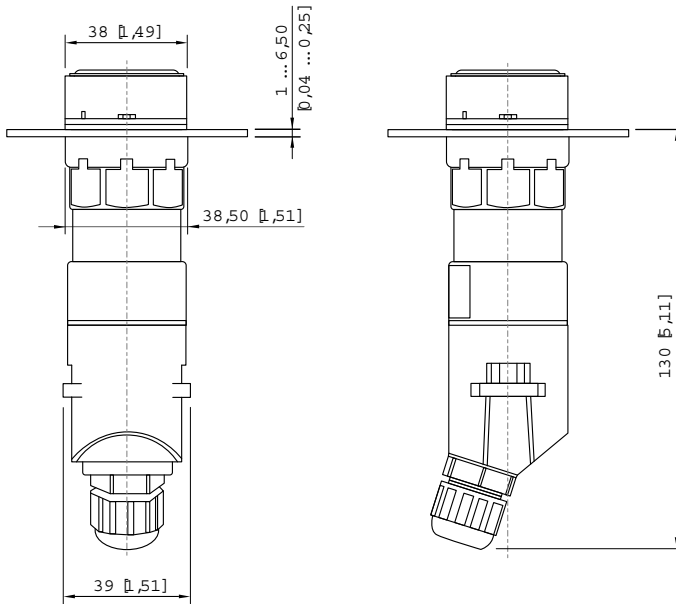

20943E00

연결부 열기

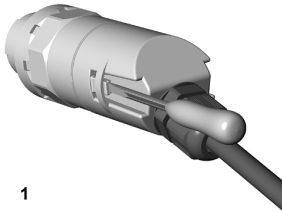

1

- ▶ 잠금 탭 중 하나에 스크루 드라이버 (흠불이 - 0.6 x 3.5mm) 를 놓습니다 .
- ▶ 90° 돌립니다 .
- ▶ 캡을 뒤로 약간 당긴 후 그 위치에 고정하십시오 .
- ▶ 스크루 드라이버를 두 번째 잠금 탭에 놓습니다 .
- ▶ 90° 돌립니다 .
- ▶ 캡을 빼냅니다 .

11618T00

플렉시블 케이블 사용, AD 2 ~ 9mm

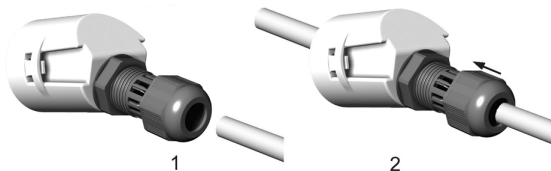

1

2

- ▶ 케이블 그랜드를 엽니다 .
- ▶ 케이블 그랜드에 전선을 끼우십시오 .
- ▶ 전선을 연결부로 당깁니다 .

11612T00

케이블 준비

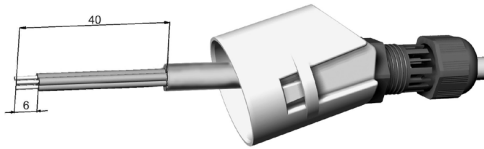

- ▶ 케이블 그랜드 길이 (40mm) 만큼 외피를 벗깁니다.
- ▶ 전선 피복을 6.35mm 벗겨냅니다.

11613T00

스프링 단자에 전선 연결

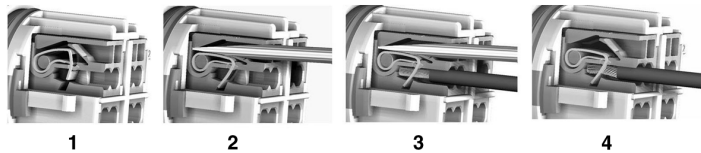

- ▶ 스프링 단자가 있는 부분 (1)(연결 단면적은 " 기술 데이터 " 장 참조).
- ▶ 사각 홈에 끼워스크루 드라이버(홈폭이 - 0.6 x 3.5mm)로 스프링 단자를 열고 단자를 열린 상태로 유지합니다 (2).
- ▶ 전선을 둥근 구멍 중 하나에 삽입합니다 (3).
- ▶ 스크루 드라이버 (4) 를 꺼냅니다 .

11614T00

연결부 닫기



- ▶ 걸려서 잠길 때까지 연결부를 접점 블록에 밀어 넣습니다 .
- ▶ 케이블 그랜드 방향으로 케이블을 밀니다 .
- ▶ 체결부의 너트를 약 1.2Nm 의 조임 토크로 조이십시오 .

11615T00

11617T00

패널에 장치를 장착



20944E00

20945E00

- ▶ 전면에서 패널 구멍(3)에 액추에이터(1)를 끼우고 실링(2)이 패널(3)과 평면이 되도록 해서 이 위치에서 잠급니다 .
- ▶ 접점 블록을 액추에이터의 3 개 잠금 탭에 맞춰서 끼웁니다 .
- ▶ 패널 (3) 에서 유니온 너트 (4) 를 조입니다 .

6 시가동

시가동 전에 다음 점검을 실시하십시오 .

- ▶ 장치에 손상이 없는지 점검합니다 .
- ▶ 장착과 설치가 올바르게 이루어졌는지 점검합니다 .
- ▶ 경우에 따라 이물질 제거합니다 .
- ▶ 경우에 따라 연결부를 깨끗이 닦습니다 .
- ▶ 규정된 조임 토크를 모두 준수했는지 점검합니다 .

7 작동

패널 장착용 장치는 부하 회로 , 제어 회로 , 신호 회로를 스위칭합니다 .

이 장치는 타입 8602/2 액추에이터와 조합해서 IEC/EN 50007 에 따른 단공형 고정장치 D30 용으로 제작되었습니다 . 기본 스위치와 기본 키 스위치는 모든 위치에서 " 잠금 " 에 있습니다 . 기본 키 스위치에서는 모든 위치에서 키를 뽑을 수 있습니다 . 스위치는 코딩 요소를 이용해서 " 스프링 리턴 " 및 " 잠금 , 키를 뽑을 수 없음 " 기능으로 변경할 수 있습니다 .

8 유지보수, 수리, 정비

- ▶ 해당 국가의 현행 국가 규격과 규정에 유의해야 합니다 .
예 : IEC/EN 60079-14, IEC/EN 60079-17, IEC/EN 60079-19.

8.1 유지보수

국가 규정에 추가로 다음 사항을 점검합니다 .

- 연결된 전선이 단단하게 안착되어 있는지 여부
- 장치에 균열 발생 여부와 육안으로 식별 가능한 피해 여부
- 허용 온도 준수 여부
- 고정부가 단단히 고정되어 있는지 여부
- 정해진 용도에 맞는 올바른 사용 .

8.2 유지보수

- ▶ 현행 국가 규정과 이 사용 설명서의 안전 지침("안전" 장)에 따라 장치를 유지보수하십시오 .
- ▶ 장치의 손상 여부와 올바른 작동 여부를 정기적으로 확인하십시오 .

8.3 수리

- ▶ 장치 수리는 반드시 R. STAHL 에 의뢰해야 합니다 .
- ▶ 시스템의 전기적 안전 및 폭발 방지를 보장하려면 손상된 장치 부품이나 손상된 장치를 즉시 교체하십시오 .

KR

9 제품 반송

- ▶ 장치 반송과 포장은 반드시 R. STAHL사와 협의해서 진행하십시오!
이를 위해서는 R. STAHL의 담당 대리점에 연락하십시오.

제품 수리나 서비스를 위해 제품을 반송할 경우 R. STAHL 고객 서비스를 이용하십시오.

- ▶ 고객 서비스에 직접 연락하십시오.

또는

- ▶ 인터넷 사이트 r-stahl.com 를 방문하십시오.
- ▶ "Support" > "RMA" (RMA 양식) > "RMA-REQUEST" (RMA 증서 요청하기) 를 선택하십시오.
- ▶ 양식을 작성하고 확인을 하십시오.
이메일을 통해 RMA 양식을 자동으로 받게 됩니다. 이 파일을 출력하십시오.
- ▶ 제품을 RMA 증서와 함께 원래의 포장 상자에 포장해서
R. STAHL Schaltgeräte GmbH 로 보내주십시오 (주소는 1.1 장 참조).

10 청소

- ▶ 청소 전후에 손상 여부를 점검합니다. 손상된 장치는 즉시 작동을 멈추십시오.
- ▶ 장치는 반드시 젖은 천으로 닦으십시오.
- ▶ 습식 세척 시: 물이나 비연마성, 비부식성 중성 세제를 사용하십시오.
- ▶ 부식성 세제나 용제를 사용하지 마십시오.
- ▶ 절대로 고압 클리너 등 강력한 고압수로 세척하지 마십시오!

11 폐기

- ▶ 제품을 폐기할 때는 해당 국가나 지역의 법적 규정과 해당 규정을 준수하십시오.
- ▶ 재활용할 수 있는 재료는 따로 배출하십시오.
- ▶ 모든 구성부품은 법적 규정에 따라 친환경적으로 폐기해야 합니다.

KR

12 액세서리와 예비부품

주의 사항! 비순정 부품을 사용할 경우 오작동 또는 장치의 손상.
준수하지 않을 경우 물적 피해가 발생할 수 있습니다.

- ▶ 반드시 R. STAHL Schaltgeräte GmbH 의 순정 액세서리와 순정 예비부품을
사용하십시오 (데이터 시트 참조).

13 부록 A

13.1 기술 데이터

방폭

글로벌 (IECEX)

가스와 분진

8003/1.1 IECEx PTB 06.0065X
 8003/1.2 IECEx PTB 06.0066U
 8003/1.3 IECEx PTB 06.0065X

8003/1.1 Ex db eb IIC T6 Gb
 8003/1.2 Ex db eb IIC Gb
 8003/1.3 Ex db eb IIC T6 Gb

8003/1.1 Ex tb IIIC T80°C
 8003/1.3

유럽 (ATEX)

가스와 분진

8003/1.1 PTB 02 ATEX 1057 X
 8003/1.2 PTB 02 ATEX 1080 U
 8003/1.3 PTB 02 ATEX 1057 X

8003/1.1 Ⓢ II 2 G Ex db eb IIC T6 Gb
 8003/1.2 Ⓢ II 2 G Ex db eb IIC Gb
 8003/1.3 Ⓢ II 2 G Ex db eb IIC T6 Gb

8003/1.1 Ⓢ II 2 D Ex tb IIIC T80°C
 8003/1.3

인증서 및 증명서

인증서

IECEX, ATEX

기술 데이터

전기 데이터

정격 작동 전압
 정격 작동 전류
 회로도

최대 500V

최대 6A

케이블 실시예 :
 괄호 안의 숫자는 심 개수입니다 .

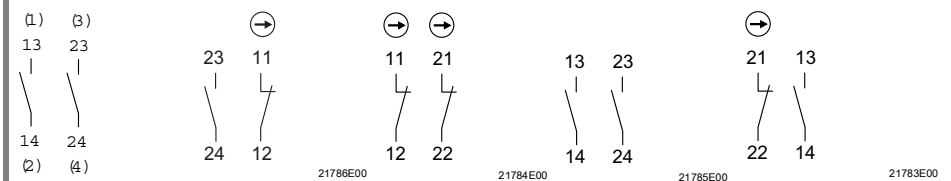

8003/1.3 8003/11. 8003/12. 8003/13. 8003/14.

기술 데이터

최소 전압 *	12V AC/DC			
최소 전류 *	50mA			
	* 기준값은 사용 조건에 따라 다름			
스위칭 전력	사용 카테고리 관련 정격 작동 한계값			
	AC-15	AC12	DC-13	DC-13
	400V 최대 6A 최대 1250VA	500V 최대 6A 최대 3000VA	60V 최대 6A 최대 110W	110V 최대 1A 최대 110W
주변환경 조건				
주위 온도	-30 ~ +60°C -55 ~ +60°C, 실리콘 실링이 있는 버전의 경우 (보관 온도는 주위 온도에 해당)			
기계적인 데이터				
방폭 등급	IP65(전면부 IP66) IEC/EN 60529 에 따름			
소재				
인클로저	폴리아미드			
접촉재				
기본	은 - 니켈			
선택 사양	은 - 니켈 , 도금			
수명				
접점 요소	10 ⁶ 스위칭 사이클			
조립 / 설치				
케이블 그랜드	타입 8003/1.1: M16 x 1.5(Ø 2 ~ 9mm)			
연결 단면적	0.75 ~ 1.5mm ²			
무게	0.0825kg(연결선과 추가 장치 제외)			

자세한 기술 데이터는 r-stahl.com.

KR

14 부록 B

14.1 치수 정보 / 장착 치수

치수 도면 (모든 치수는 mm [인치] 단위임) – 사전 공지 없이 변경될 수 있음

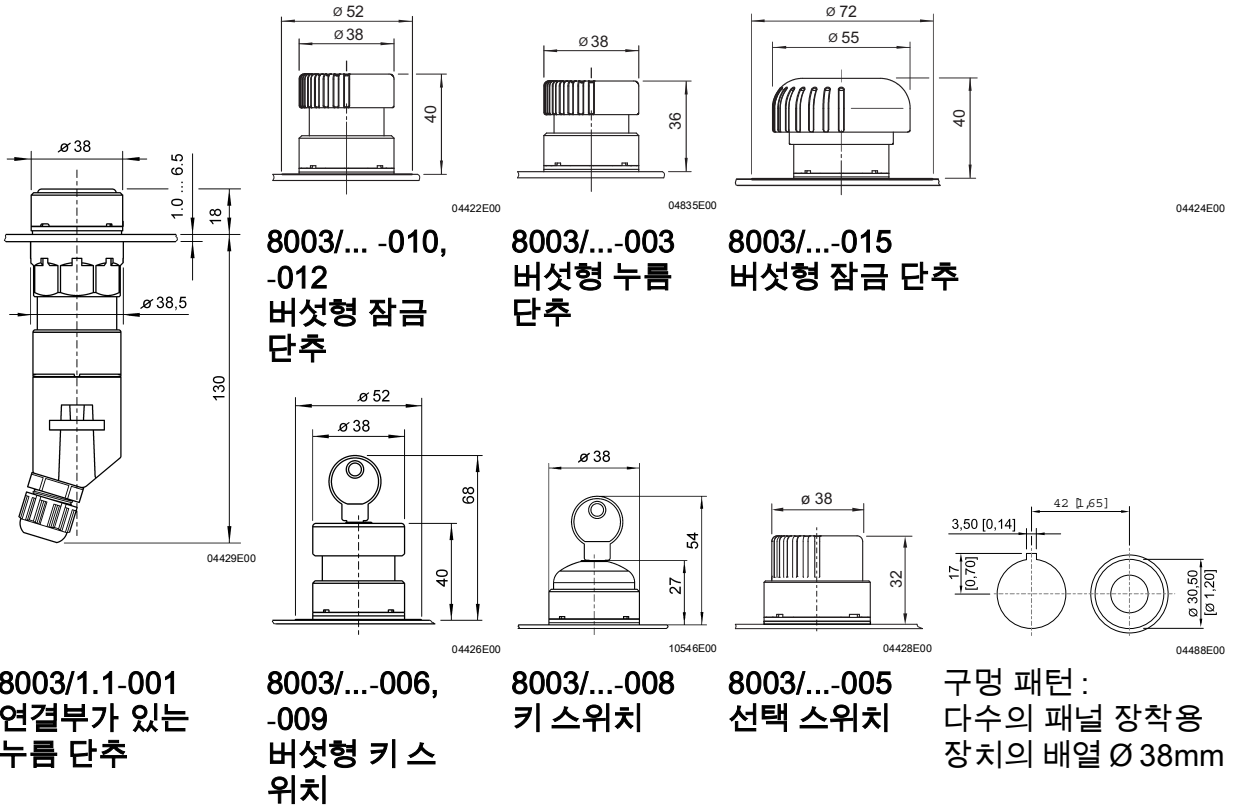

8003/1.1-001
연결부가 있는
누름 단추

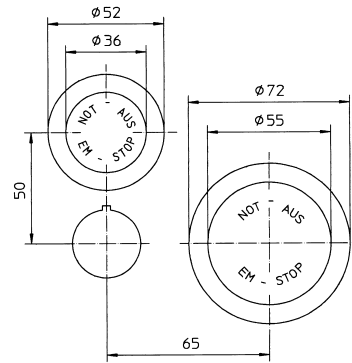

설치 치수
비상 정지 버튼
(8003/...-009, -010, -015)

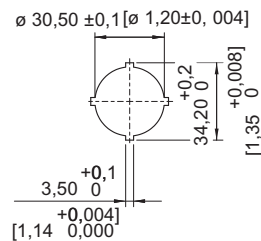

스탬핑 패턴

KR

EU Konformitätserklärung
EU Declaration of Conformity
Déclaration de Conformité UE



R. STAHL Schaltgeräte GmbH • Am Bahnhof 30 • 74638 Waldenburg, Germany
 erklärt in alleiniger Verantwortung, declares in its sole responsibility, déclare sous sa seule responsabilité,

dass das Produkt: **Schalttafeleinbaugerät**
that the product: *Panel-mounting fixtures*
que le produit: *Boutons poussoirs encastrables*

Typ(en), type(s), type(s): **8003/1*1-***
8003/1*3-*

mit den Anforderungen der folgenden Richtlinien und Normen übereinstimmt.
is in conformity with the requirements of the following directives and standards.
est conforme aux exigences des directives et des normes suivantes.

Richtlinie(n) / Directive(s) / Directive(s)		Norm(en) / Standard(s) / Norme(s)
2014/34/EU 2014/34/EU 2014/34/UE	ATEX-Richtlinie <i>ATEX Directive</i> <i>Directive ATEX</i>	EN IEC 60079-0:2018 EN 60079-1:2014 EN IEC 60079-7:2015 + A1:2018 EN 60079-31:2014
Kennzeichnung, marking, marquage:		 II 2 G Ex db eb IIC T6 Gb II 2 D Ex tb IIIC T80 °C Db CE 0158
EU Baumusterprüfbescheinigung: <i>EU Type Examination Certificate:</i> <i>Attestation d'examen UE de type:</i>		PTB 02 ATEX 1057 X (Physikalisch-Technische Bundesanstalt, Bundesallee 100, 38116 Braunschweig, Germany, NB0102)
Produktnormen nach Niederspannungsrichtlinie: <i>Product standards according to Low Voltage Directive:</i> <i>Normes des produit pour la Directive Basse Tension:</i>		EN 60947-1:2007 + A1:2011 + A2:2014 EN 60947-5-1:2017 + AC:2020 EN 60947-5-5:1997 + A1:2005 + A11:2013 + A2:2017
2014/30/EU 2014/30/EU 2014/30/UE	EMV-Richtlinie <i>EMC Directive</i> <i>Directive CEM</i>	Nicht zutreffend nach Artikel 2, Absatz (2) d). <i>Not applicable according to article 2, paragraph (2) d).</i> <i>Non applicable selon l'article 2, paragraphe (2) d).</i>
2011/65/EU 2011/65/EU 2011/65/UE	RoHS-Richtlinie <i>RoHS Directive</i> <i>Directive RoHS</i>	EN IEC 63000:2018

Waldenburg, 2021-11-15

Ort und Datum
Place and date
Lieu et date

i.V.

Holger Semrau
Leiter Entwicklung Schaltgeräte
Director R&D Switchgear
Directeur R&D Appareillage

i.V.

Jürgen Freimüller
Leiter Qualitätsmanagement
Director Quality Management
Directeur Assurance de Qualité

Konformitätsbescheinigung
Attestation of Conformity
Attestation Écrite de Conformité



R. STAHL Schaltgeräte GmbH • Am Bahnhof 30 • 74638 Waldenburg, Germany
 erklärt in alleiniger Verantwortung, *declares in its sole responsibility, déclare sous sa seule responsabilité,*

dass das Produkt: **Schalttafeleinbaugerät**
that the product: Panel-mounting fixtures
que le produit: Boutons poussoirs encastrables

Typ(en), type(s), type(s): **8003/1.2-.**

mit den Anforderungen der folgenden Richtlinien und Normen übereinstimmt.
is in conformity with the requirements of the following directives and standards.
est conforme aux exigences des directives et des normes suivantes.

Richtlinie(n) / Directive(s) / Directive(s)		Norm(en) / Standard(s) / Norme(s)
2014/34/EU 2014/34/EU 2014/34/UE	ATEX-Richtlinie ATEX Directive Directive ATEX	EN IEC 60079-0:2018 EN 60079-1:2014 EN IEC 60079-7:2015 + A1:2018
Kennzeichnung, marking, marquage:		II 2 G Ex db eb IIC Gb NB0158
EU Baumusterprüfbescheinigung: <i>EU Type Examination Certificate:</i> <i>Attestation d'examen UE de type:</i>		PTB 02 ATEX 1080 U (Physikalisch-Technische Bundesanstalt, Bundesallee 100, 38116 Braunschweig, Germany, NB0102)
Produktnormen nach Niederspannungsrichtlinie: <i>Product standards according to Low Voltage Directive:</i> <i>Normes des produit pour la Directive Basse Tension:</i>		EN 60947-1:2007 + A1:2011 + A2:2014 EN 60947-5-1:2017 EN 60947-5-5:1997 + A1:2005 + A11:2013 + A2:2017
2014/30/EU 2014/30/EU 2014/30/UE	EMV-Richtlinie EMC Directive Directive CEM	Nicht zutreffend nach Artikel 2, Absatz (2) d). <i>Not applicable according to article 2, paragraph (2) d).</i> <i>Non applicable selon l'article 2, paragraphe (2) d).</i>
2011/65/EU 2011/65/EU 2011/65/UE	RoHS-Richtlinie RoHS Directive Directive RoHS	EN IEC 63000:2018

Spezifische Merkmale und Bedingungen für den Einbau siehe Betriebsanleitung.
Specific characteristics and how to incorporate see operating instructions.
Caractéristiques et conditions spécifiques pour l'installation voir le mode d'emploi.

Waldenburg, 2021-02-10

Ort und Datum
Place and date
Lieu et date

i.V.

Holger Semrau
Leiter Entwicklung Schaltgeräte
Director R&D Switchgear
Directeur R&D Appareillage

i.V.

Jürgen Freimüller
Leiter Qualitätsmanagement
Director Quality Management
Directeur Assurance de Qualité

EU Konformitätserklärung
EU Declaration of Conformity
Déclaration de Conformité UE



R. STAHL Schaltgeräte GmbH • Am Bahnhof 30 • 74638 Waldenburg, Germany
 erklärt in alleiniger Verantwortung, *declares in its sole responsibility, déclare sous sa seule responsabilité,*

dass das Produkt: **Schalttafeleinbaugerät**
that the product: *Panel-mounting fixtures*
que le produit: *Boutons poussoirs encastrables*

Typ(en), type(s), type(s): **8003/1**

mit den Anforderungen der folgenden Richtlinien und Normen übereinstimmt.
is in conformity with the requirements of the following directives and standards.
est conforme aux exigences des directives et des normes suivantes.

Richtlinie(n) / Directive(s) / Directive(s)		Norm(en) / Standard(s) / Norme(s)
Kennzeichnung, marking, marquage:		Simple apparatus CE
Bescheinigung – Einfaches Betriebsmittel: <i>Conformity – Simple apparatus:</i> <i>Conformité – Matériel simple:</i>		Siehe Anhang <i>See attachment</i> <i>Voir annexe</i>
2014/35/EU <i>2014/35/EU</i> <i>2014/35/UE</i>	Niederspannungsrichtlinie <i>Low Voltage Directive</i> <i>Directive Basse Tension</i>	EN 60947-1:2007 + A1:2011 + A2:2014 EN 60947-5-1:2017 + AC:2020 EN 60947-5-5:1997 + A1:2005 + A11:2013 + A2:2017
2014/30/EU <i>2014/30/EU</i> <i>2014/30/UE</i>	EMV-Richtlinie <i>EMC Directive</i> <i>Directive CEM</i>	Nicht zutreffend nach Artikel 2, Absatz (2) d). Not applicable according to article 2, paragraph (2) d). Non applicable selon l'article 2, paragraphe (2) d).
2011/65/EU <i>2011/65/EU</i> <i>2011/65/UE</i>	RoHS-Richtlinie <i>RoHS Directive</i> <i>Directive RoHS</i>	EN IEC 63000:2018

Waldenburg, 2022-04-01

Ort und Datum
Place and date
Lieu et date

i.V.

Holger Semrau
Leiter Entwicklung Schaltgeräte
Director R&D Switchgear
Directeur R&D Appareillage

i.V.

Jürgen Freimüller
Leiter Qualitätsmanagement
Director Quality Management
Directeur Assurance de Qualité

Bescheinigung - Einfaches elektrisches Betriebsmittel
Conformity - Simple apparatus
Conformité - Matériel simple



R. STAHL Schaltgeräte GmbH • Am Bahnhof 30 • 74638 Waldenburg, Germany
 erklärt in alleiniger Verantwortung, declares in its sole responsibility, déclare sous sa seule responsabilité,

dass das Produkt: Schalttafeleinbaugerät
that the product: Panel-mounting fixtures
que le produit: Boutons poussoirs encastrables
Typ(en), type(s), type(s): 8003/1

Basierend auf IEC / EN 60079-11, Kapitel 5.7 als einfaches Betriebsmittel verwendet werden kann.
Based on IEC / EN 60079-11, clause 5.7, can be used as a simple apparatus.
Basé sur IEC / EN 60079-11, clause 5.7, peut être utilisé comme un matériel simple.

Kennzeichnung, marking, marquage: Simple apparatus

Bewertung / Assessment / Évaluation	
Bewertung basiert auf Ex-Konformitätszertifikat: <i>Evaluation based on Ex certificate of conformity:</i> <i>Évaluation basée sur le certificat de conformité Ex:</i>	IECEX: IECEX PTB 06.0065X & IECEX PTB 06.0066U ATEX: PTB 02 ATEX 1057 X & PTB 02 ATEX 1080 U
Produkt enthält keine Spannungsbegrenzungs-, Strombegrenzungs- und / oder Schutzvorrichtungen <i>Product contains no voltage limiting, current limiting and / or protective devices</i> <i>Produit ne contient aucune limitation de tension, limitation de courant et / ou dispositifs de protection</i>	
Produkt enthält keine Teile zur Erhöhung der verfügbaren Spannung und des verfügbaren Stroms <i>Product contains no devices to increase the available voltage and available current</i> <i>Produit ne contient aucun dispositif pour augmenter la tension et le courant disponibles</i>	
Produkt gewährleistet die Integrität der Isolierung des eigensicheren Stromkreises gegen Erde. Bemessungsisolationsspannung: ≥ 500 V <i>Product maintains integrity of the isolation from earth of the intrinsically safe circuit. Rated insulation voltage:</i> <i>Produit maintient l'intégrité de l'isolation par rapport à la terre du circuit à sécurité intrinsèque. Tension d'isolation nominale:</i>	
Produkt entspricht den Anforderungen der EN 60079-0 - Vermeidung von elektrostatischer Aufladung: Muss in Ex eb Gehäuse installiert sein <i>Product meets requirements of EN 60079-0 - avoidance of build-up of electrostatic charge: Must be installed in Ex eb enclosure</i> <i>Produit répond aux exigences de la norme EN 60079-0 - éviter l'accumulation de charges électrostatiques: Doit être installé dans un boîtier Ex eb</i>	
Produkt ist klassifiziert für die Temperaturklasse T6 im Umgebungstemperaturbereich: <i>Product is classified for temperature class T6 at ambient temperature range:</i> <i>Produit est classé pour la classe de température T6 dans la plage de température ambiante:</i>	$-55\text{ °C} \leq T_a \leq +60\text{ °C}$
Maximal zulässige eigensichere Werte sind: <i>Maximum permissible intrinsically safe values are:</i> <i>Valeurs maximales de sécurité intrinsèque maximales admissibles sont les suivantes:</i>	$U_i = 60\text{ V}$, $I_i = 200\text{ mA}$, $P_i = 1.3\text{ W}$ Ci, Li sind vernachlässigbar, are negligible, sont négligeable
Produkt ist geeignet für die Verwendung in Gasgruppe: <i>Product is suitable for use in gas group:</i> <i>Le produit convient pour une utilisation dans un groupe de gaz:</i>	IIC
Produkt ist geeignet für die Verwendung in: <i>Product is suitable for use in:</i> <i>Le produit convient pour une utilisation dans:</i>	Zone 1

Waldenburg, 2021-01-27

Ort und Datum
Place and date
Lieu et date

i.V.

Werner Förstner
Leiter Zertifizierung IC
Head of Certification IC
Chef de certification IC

i.V.

Holger Semrau
Leiter Entwicklung Schaltgeräte
Director R&D Switchgear
Directeur R&D Appareillage