



Fiche SolConeX, 125 A

Série 8581/12

Sommaire

1	Informations générales	3
1.1	Fabricant	3
1.2	Informations concernant le mode d'emploi	3
1.3	Autres documents	3
1.4	Conformité avec les normes et les dispositions	3
2	Explication des symboles	4
2.1	Symboles figurant dans le mode d'emploi	4
2.2	Avertissements	4
2.3	Symboles sur le dispositif	5
3	Consignes de sécurité	5
3.1	Conservation du mode d'emploi	5
3.2	Qualification du personnel	5
3.3	Utilisation sûre	6
3.4	Transformations et modifications	6
4	Fonction et structure du dispositif	7
4.1	Fonction	7
5	Caractéristiques techniques	7
6	Transport et stockage	11
7	Montage et installation	11
7.1	Cotes / cotes de fixation	11
7.2	Montage / démontage, position d'utilisation	11
7.3	Installation	12
8	Mise en service	14
9	Fonctionnement	14
10	Maintenance, entretien, réparation	15
10.1	Entretien	15
10.2	Maintenance	15
10.3	Réparation	15
10.4	Retour	16
11	Nettoyage	16
12	Élimination	16
13	Accessoires et pièces de rechange	16

1 Informations générales

1.1 Fabricant

R. STAHL Schaltgeräte GmbH
Am Bahnhof 30
74638 Waldenburg
Allemagne

Tél. : +49 7942 943-0
Fax : +49 7942 943-4333
Internet : r-stahl.com
E-mail : info@r-stahl.com

1.2 Informations concernant le mode d'emploi

N° D'IDENT. : 201204 / 8581610300
Numéro de publication : 2020-08-27-BA00-III-fr-07

La notice originale est la version anglaise.
Cette version est juridiquement obligatoire pour toutes les matières de juridiction.

1.3 Autres documents

- Fiche technique des prises de courant SolConex
Documents en d'autres langues, voir r-stahl.com.

1.4 Conformité avec les normes et les dispositions

Certificats et déclaration de conformité, voir r-stahl.com.
Le dispositif dispose d'une homologation selon IECEx. Certificat voir le site Web IECEx : <http://iecex.iec.ch/>
D'autres certificats nationaux peuvent être téléchargés sous le lien suivant : <https://r-stahl.com/en/global/support/downloads/>.

2 Explication des symboles

2.1 Symboles figurant dans le mode d'emploi

Symbole	Signification
	Conseils et recommandations concernant l'utilisation du dispositif
	Danger provoqué par une atmosphère explosive

2.2 Avertissements

Il est impératif de respecter les consignes d'avertissement pour réduire le risque lié à la construction et au fonctionnement. Les consignes d'avertissement sont structurées de la manière suivante :

- Mots d'avertissement : DANGER, AVERTISSEMENT, ATTENTION, AVIS
- Type de danger/dommage et origine
- Conséquences du danger
- Prise de mesures de correction pour éviter le danger ou le dommage



DANGER	
	Danger pour les personnes Le non-respect de l'instruction entraîne des blessures graves ou même la mort.

AVERTISSEMENT	
	Danger pour les personnes Le non-respect de l'instruction peut entraîner des blessures graves ou même la mort.

ATTENTION	
	Danger pour les personnes Le non-respect de l'instruction peut entraîner des blessures bénignes ou légères.

AVIS	
Éviter tout dégât matériel Le non-respect de l'instruction peut entraîner des dégâts matériels sur le dispositif et/ou dans son environnement.	

2.3 Symboles sur le dispositif

Symbole	Signification
	Marquage CE selon la directive actuellement en vigueur.
	Dispositif certifié pour les zones à risque d'explosion selon le marquage.

3 Consignes de sécurité

3.1 Conservation du mode d'emploi

- Lire attentivement le mode d'emploi.
- Conserver le mode d'emploi sur le lieu d'implantation du dispositif.
- Tous les documents et les modes d'emploi des dispositifs à raccorder livrés avec ceux-ci doivent être respectés.

3.2 Qualification du personnel

Les opérations décrites dans ce mode d'emploi doivent exclusivement être exécutées par un personnel qualifié formé à cet effet. Ceci s'applique en particulier aux travaux relevant des domaines

- Ingénierie
- Montage/démontage du dispositif
- Installation (électrique)
- Mise en service
- Entretien, réparation, nettoyage

Les personnels qualifiés exécutant ces opérations doivent avoir un niveau de connaissances satisfaisant aux dispositions et normes locales applicables.

Des connaissances supplémentaires sont requises pour les opérations exécutées en atmosphère explosible ! R. STAHL recommande le niveau de connaissances décrit dans les normes suivantes :

- CEI/EN 60079-14 (ingénierie, sélection et montage d'installations électriques)
- CEI/EN 60079-17 (contrôle et maintenance d'installations électriques)
- CEI/EN 60079-19 (réparation de dispositif, révision et remise en état)

3.3 Utilisation sûre

Avant le montage

- Veuillez lire et respecter les consignes de sécurité mentionnées dans le présent mode d'emploi !
- S'assurer que le contenu du présent mode d'emploi a été entièrement assimilé par le personnel compétent.
- Le dispositif ne doit être utilisé que conformément aux dispositions et pour l'application pour laquelle il est prévu.
- En cas de conditions de fonctionnement non couvertes par les caractéristiques techniques du dispositif, veuillez impérativement vous adresser à la société R. STAHL Schaltgeräte GmbH.
- S'assurer que le dispositif n'est pas endommagé.
- Nous ne saurions être tenus pour responsables de dommages résultant d'une utilisation erronée ou non autorisée du dispositif ou du non-respect du présent mode d'emploi.



Lors du montage et de l'installation

- L'assemblage et l'installation ne doivent être exécutés que par du personnel qualifié et autorisé (voir chapitre « Qualification du personnel »).
- Installer le dispositif exclusivement dans des zones pour lesquelles il est adapté en raison de son marquage.
- Respecter les indications (caractéristiques techniques et conditions d'utilisation) figurant sur les plaques signalétiques et les panneaux de signalisation du dispositif ainsi que les caractéristiques techniques indiquées dans le présent mode d'emploi lors de l'installation et de l'utilisation.
- Avant l'installation, s'assurer que le dispositif n'est pas endommagé.
- Ne pas ouvrir le dispositif sous tension.
- Éviter les décharges électrostatiques sur le dispositif.

Mise en service, maintenance, réparation

- La mise en service et la réparation ne doivent être exécutées que par du personnel qualifié et autorisé (voir chapitre « Qualification du personnel »).
- Avant la mise en service, s'assurer que le dispositif n'est pas endommagé.
- Effectuer uniquement les travaux de maintenance décrits dans le présent mode d'emploi.

3.4 Transformations et modifications

	<p style="text-align: center;">DANGER</p> <p>Risque d'explosion en cas de transformations ou de modifications sur le dispositif ! Le non-respect de cette indication peut causer des blessures graves ou mortelles.</p> <ul style="list-style-type: none"> • Des transformations ou modifications sur le dispositif sont interdites.
	<p>Nous n'endossons aucune responsabilité et n'accordons aucune garantie pour des dommages résultant de transformations et de modifications.</p>

4 Fonction et structure du dispositif

	DANGER
	<p>Risque d'explosion résultant d'une utilisation non conforme à l'emploi prévu !</p> <p>Le non-respect de cette indication peut causer des blessures graves ou mortelles.</p> <ul style="list-style-type: none"> • N'utiliser le dispositif que conformément aux conditions de fonctionnement définies dans ce mode d'emploi. • N'utiliser le dispositif que pour l'application mentionnée dans le présent mode d'emploi.

FR

4.1 Fonction

Domaine d'application

La fiche 8581/12 est un matériel électrique antidéflagrant.

Son utilisation est certifiée en zones Ex 1, 2, 21 et 22. Elle sert au raccordement des matériels électriques fixes et mobiles aussi bien que de lignes ou circuits électriques dans les zones Ex.



5 Caractéristiques techniques

Protection contre les explosions

Global (IECEx)

Gaz et poussière	IECEx PTB 06.0034
	Ex db eb IIC T6 ... T5 Gb
	Ex tb IIIC T65 °C ... T85 °C Db

Europe (ATEX)

Gaz et poussière	PTB 01 ATEX 1161
	 II 2 G Ex db eb IIC T6 ... T5 Gb
	 II 2 D Ex tb IIIC T65 °C ... T85 °C Db

Certificats et homologations

Certificats	IECEx, ATEX
-------------	-------------

Caractéristiques techniques

Caractéristiques électriques

Tension assignée d'emploi	max. 690 AC / max. 220 V DC
Fréquence	50/60 Hz (en cas de fréquences \geq 100 Hz, réduction nécessaire à 100 A)
Tolérance de tension	-10 ... +10 %
Courant assigné d'emploi	125 A
Tension d'isolement assignée	jusqu'à 750 V

Caractéristiques techniques

Conditions ambiantes

Plage de température de service	-45 ... +60 °C
	La température ambiante et de service maximale ainsi que la classe de température dépendent de la combinaison fiche et prise. Pour l'évaluation, se reporter au mode d'emploi de la prise ou de la prise de courant à bride dans laquelle la fiche est utilisée.

Caractéristiques mécaniques

Nombre de pôles	3P + $\frac{1}{2}$ / 3P + N + $\frac{1}{2}$	
Matériau du boîtier	Polyamide	
Degré de protection	IP66 selon CEI/EN 60529	
Résistance aux chocs	IK 10 selon CEI 62262-0 et CEI 60309-1	
Type de raccordement	Bornes à vis	
Section de raccordement	à fils fins	2,5 ... 35 mm ² (AWG 14 ... AWG 2)
	avec cosse de câble à broche	50 mm ² (AWG 1)
Poids	8581/12-4..	1,266 kg
	8581/12-5..	1,371 kg
Durée de vie	> 250 cycles de raccordement mécaniques selon CEI/EN 60309-1	
Couple de serrage	Bornes : 3,5 Nm	
	Vis du boîtier : 2,5 Nm	
	Dispositif de décharge de traction : 3,5 Nm	
Presse-étoupes	Diamètre de conducteur	
	30 ... 45 mm	
	Bague 1 + 2 + 3 + 4	30 ... 35 mm
	Bague 2 + 3 + 4	35 ... 40 mm
	Bague 3 + 4	40 ... 45 mm

Disposition des fiches de contact

Position : position horaire, vue en face de la fiche

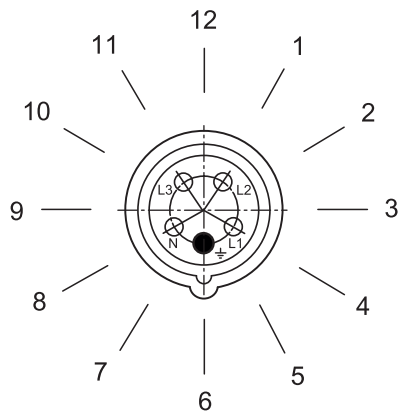

19038E00

Exemple : position horaire

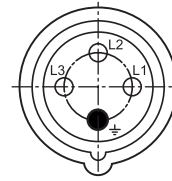

380 ... 415 V = 6 h

19041E00

Disposition des fiches de contact et repérage des bornes

3P + \perp

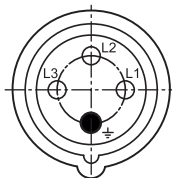

19041E00

8581/12-4..

3P + N + \perp

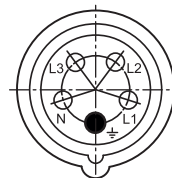

19042E00

8581/12-5..

Disposition des fiches de contact et repérage des bornes en position 6 h
(vue en face avant)

Code couleur, disposition des fiches de contact et repérage des bornes

Nombre de pôles	Fréquence [Hz]	Tension [V]	Code couleur	Position de la fiche de contact de protection
	Toutes les tensions de service nominales et/ou fréquences non couvertes par d'autres dispositions ¹⁾		gris clair	1 h
3P + $\frac{1}{2}$	50 et 60	100 ... 130	jaune	4 h
	50 et 60	200 ... 250	bleu	9 h
	50 et 60	380 ... 415	rouge	6 h
	50	380	rouge	3 h
	60	440 ... 460 ¹⁾	rouge	11 h
	50 et 60	480 ... 500	noir	7 h
	50 et 60	600 ... 690	noir	5 h
	100 ... 300 ²⁾	> 50	vert	10 h
	> 300 ... 500 ²⁾	> 50	vert	2 h
3P + N + $\frac{1}{2}$	50 et 60	57/100 ... 75/130	jaune	4 h
	50 et 60	120/208 ... 144/250	bleu	9 h
	50 et 60	200/346 ... 240/415	rouge	6 h
	50	230/400	rouge	3 h
	60	250/440 ... 265/460 ¹⁾	rouge	11 h
	50 et 60	277/480 ... 288/500	noir	7 h
	50 et 60	347/600 ... 400/690	noir	5 h
	> 300 ... 500 ²⁾	> 50	vert	2 h
	spécifique au client	spécifique au client		10 h

Code couleur selon CEI 60309-1 et disposition en fonction de la rainure de codage pour différentes tensions et fréquences selon CEI 60309-2

¹⁾ Principalement pour installations sur bateaux

²⁾ Les fréquences ≥ 100 Hz entraînent un réchauffement plus important. Celui-ci doit être compensé par une réduction du courant à 100 A.

Pour d'autres caractéristiques techniques, voir r-stahl.com.

6 Transport et stockage

- Transporter et stocker le dispositif uniquement dans son emballage d'origine.
- Conserver le dispositif au sec (sans condensation) et à l'abri des secousses.
- Ne pas faire tomber le dispositif.

7 Montage et installation

7.1 Cotes / cotes de fixation

Plans d'encombrement (toutes les dimensions sont indiquées en mm [pouces]) –
Sous réserve de modifications

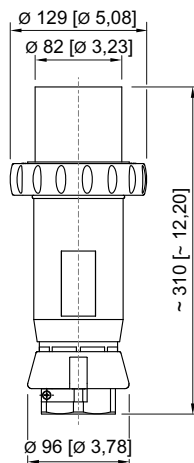

04512E00

8581/12

7.2 Montage / démontage, position d'utilisation

7.2.1 Montage



i	Pour protéger les fiches mâles contre les salissures, un capot de protection approprié peut être utilisé (voir chapitre « Accessoires et pièces de rechange »).
----------	---

Position d'utilisation

- Quand la fiche est retirée, elle doit être maintenue suspendue avec les contacts vers le bas.

7.3 Installation

FR

	<p style="text-align: center;">DANGER</p> <p>Risque d'explosion en cas de dispositifs de sécurité insuffisants ! Le non-respect de cette indication peut causer des blessures graves ou mortelles.</p> <ul style="list-style-type: none"> • Pour ne pas dépasser la température maximale autorisée des conducteurs, il convient de bien choisir les conducteurs utilisés. • En cas d'utilisation d'embouts, ces derniers doivent être mis en place au moyen d'un outil approprié. • Utiliser uniquement des presse-étoupes et bouchons obturateurs certifiés séparément par une attestation d'examen UE de type. • L'isolation doit couvrir le conducteur jusqu'à la borne. • Le conducteur ne doit pas être endommagé (par ex. entaillé) lors du dénudage. • Toujours raccorder le conducteur de protection.
	<p style="text-align: center;">DANGER</p> <p>Risque d'explosion en cas d'installation dans des zones Ex poussière spéciales ! Le non-respect de cette indication peut causer des blessures graves ou mortelles.</p> <ul style="list-style-type: none"> • Ne pas utiliser le dispositif dans des zones exposées à des processus fortement générateurs de charges, des processus mécaniques de frottement et de séparation, des procédés de pulvérisation d'électrons (p. ex. dans un environnement contenant des systèmes électrostatiques de peinture) et à des poussières véhiculées par des systèmes pneumatiques.
	<p style="text-align: center;">DANGER</p> <p>Risque d'explosion en cas d'étanchéité insuffisante et/ou de température de service trop élevée ! Le non-respect de cette indication peut causer des blessures graves ou mortelles.</p> <ul style="list-style-type: none"> • Brancher la fiche uniquement si les broches et les surfaces de contact sont exemptes de liquide et de saleté. • Sceller complètement la bague de fermeture à baïonnette de la fiche afin de maintenir le degré de protection. • Veiller à ce que la plage de température de service (voir chapitre « Caractéristiques techniques ») soit respectée.

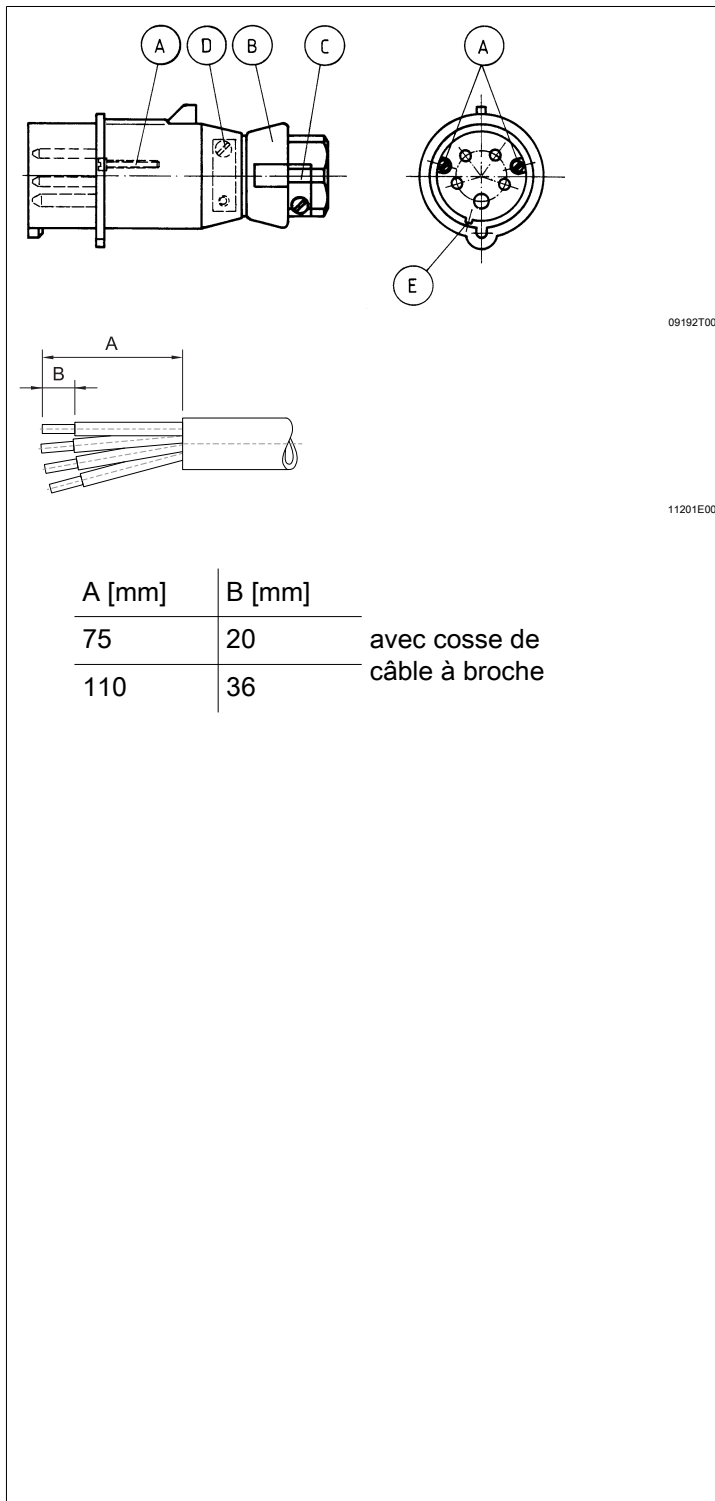

- Desserrer les vis (A) et extraire l'insert de fiche à la main du boîtier.
- Desserrer la pièce de blocage (C) et la vis de pression (B).
- Enlever la plaque de protection antipoussière, puis retirer l'anneau de pression et le joint du boîtier.
- Pousser le conducteur à travers la vis de pression, l'anneau de pression, le joint et le boîtier.
- Adapter, si nécessaire, le diamètre intérieur du joint au diamètre du conducteur en le découpant.
- Dénuder le conducteur.
- Connecter le conducteur à l'insert de fiche. Pousser alors les extrémités dénudées du conducteur entièrement sous la plaque à bornes.
- Ajuster le conducteur de sorte que les points de serrage ne subissent pas de traction.
- Monter le dispositif de décharge de traction (D).
- Fixer l'insert de fiche dans le boîtier de sorte que l'ergot se trouve dans l'encoche de guidage (E).
- Pousser le joint (face pré-estampée vers l'intérieur) dans le boîtier.
- Placer l'anneau de pression sur le joint.
- Serrer la vis de pression (B).
- Immobiliser la vis de pression avec la pièce de blocage (C).



Sur le côté de raccordement du porte-fiches de contact, le mot « Abisolierung - Dénudage » apparaît près du symbole « Raccordement du conducteur de protection ». La dentelure située en dessous représente une aide pour fixer la longueur correcte du dénudage.

8 Mise en service

FR

	DANGER
	<p>Risque d'explosion en cas d'installation inappropriée ! Le non-respect de cette indication peut causer des blessures graves ou mortelles.</p> <ul style="list-style-type: none"> • Contrôler l'installation du dispositif avant la mise en service. • Observer les dispositions nationales.

Avant la mise en service, effectuer les vérifications suivantes :

- Vérifier le montage et l'installation.
- Le boîtier ne doit pas être endommagé.
- Le cas échéant, retirer les corps étrangers.
- Le cas échéant, nettoyer la chambre de connexion.
- Vérifier si les conducteurs sont introduits correctement.
- Vérifier si tous les écrous et vis sont serrés à fond.
- Vérifier si tous les conducteurs sont solidement connectés.
- Respecter la tension d'alimentation.

9 Fonctionnement

	DANGER
	<p>Risque d'explosion en raison du dysfonctionnement du dispositif après un court-circuit dans le circuit électrique ! Le non-respect de cette indication peut causer des blessures graves ou mortelles.</p> <ul style="list-style-type: none"> • Après un court-circuit, contrôler la fonctionnalité de la fiche. • Remplacer immédiatement un dispositif défectueux.

	DANGER
	<p>Risque d'explosion en raison de composants humides, encrassés ou poussiéreux ! Le non-respect de cette indication peut causer des blessures graves ou mortelles.</p> <ul style="list-style-type: none"> • Brancher la fiche dans la prise uniquement si elle est sèche et exempte de saleté et de poussière.

	<p>La fiche ne doit être utilisée que si elle est complètement montée.</p>
---	--

La fiche peut être utilisée avec les produits suivants de R. STAHL :

- Socles à interrupteur 8581/11 et 8581/31

La fiche convient pour les prises industrielles selon DIN EN 60309.

10 Maintenance, entretien, réparation



10.1 Entretien

- Le type et l'étendue des contrôles sont spécifiés dans les prescriptions nationales correspondantes.
- Adapter les intervalles de contrôle aux conditions d'utilisation.

Vérifier au moins les points suivants lors de la maintenance du dispositif :

- la bonne fixation des conducteurs,
- l'absence de détérioration du boîtier, des joints et de la surface des fiches mâles,
- la propreté des fiches mâles, les nettoyer au besoin,
- le respect des températures admissibles,
- l'utilisation conforme aux fins prévues.

10.2 Maintenance

	Observer également les réglementations en vigueur dans le pays d'utilisation.
	<ul style="list-style-type: none"> • Débrancher régulièrement la fiche pour éviter tout risque de corrosion. • Nettoyer les fiches mâles, si nécessaire. • Après 1 000 cycles de raccordement, il est recommandé de procéder à un traitement avec de l'huile de contact (par ex. KLÜBERALFA KRA 3-730) après nettoyage préalable.
	L'utilisation de lubrifiants à base d'huile minérale n'est pas autorisée !

10.3 Réparation

	DANGER
	<p>Risque d'explosion en cas de réparations inappropriées ! Le non-respect de cette indication peut causer des blessures graves ou mortelles.</p> <ul style="list-style-type: none"> • Les réparations des dispositifs doivent être effectuées exclusivement par R. STAHL Schaltgeräte GmbH.

10.4 Retour

- Tout retour ou emballage de dispositifs ne doit être effectué qu'en accord avec R. STAHL ! À cet effet, veuillez contacter le représentant local de R. STAHL.

Le service après-vente de R. STAHL se tient à disposition en cas de retour de dispositif pour réparation ou maintenance.

- Contacter personnellement le service après-vente.

ou

- Consulter le site Internet r-stahl.com.
- Sélectionner dans « Assistance » > « RMA » > « Formulaire RMA ».
- Remplir le formulaire et l'envoyer.
Vous recevrez automatiquement par e-mail un formulaire RMA.
Veuillez imprimer ce fichier.
- Envoyer ensemble dans l'emballage le dispositif et le formulaire RMA à la R. STAHL Schaltgeräte GmbH (adresse indiquée à la chapitre 1.1).

11 Nettoyage

- Afin d'éviter toute surcharge électrostatique, les dispositifs situés en atmosphère explosible ne doivent être nettoyés qu'avec un chiffon humide.
- En cas de nettoyage humide, utiliser de l'eau ou des détergents doux, non abrasifs, non agressifs.
- Ne pas utiliser de détergents agressifs ou de solvants.
- La pénétration d'eau et de produits d'entretien dans les fiches de contact doit être évitée.

12 Élimination

- Respecter les prescriptions nationales et locales ainsi que les dispositions légales relatives à l'élimination.
- Les matériaux doivent être recyclés séparément.
- S'assurer d'une élimination de tous les composants respectueuse de l'environnement conformément aux dispositions légales.

13 Accessoires et pièces de rechange

AVIS

Dysfonctionnement ou endommagement du boîtier si les pièces utilisées ne sont pas d'origine.

Des blessures graves ou mortelles peuvent résulter du non-respect de cette consigne !

- Utiliser uniquement des pièces de rechange et des accessoires d'origine de R. STAHL Schaltgeräte GmbH.



Vous trouverez les accessoires et les pièces de rechange sur la fiche technique figurant sur notre site Internet : r-stahl.com.

EU Konformitätserklärung
EU Declaration of Conformity
Déclaration de Conformité UE



R. STAHL Schaltgeräte GmbH • Am Bahnhof 30 • 74638 Waldenburg, Germany
 erklärt in alleiniger Verantwortung, *declares in its sole responsibility, déclare sous sa seule responsabilité,*

dass das Produkt: **Steckvorrichtung**
that the product: *Plug and socket*
que le produit: *Prise de courant*

Typ(en), type(s), type(s): **8581/12**
8581/31

mit den Anforderungen der folgenden Richtlinien und Normen übereinstimmt.
is in conformity with the requirements of the following directives and standards.
est conforme aux exigences des directives et des normes suivantes.

Richtlinie(n) / Directive(s) / Directive(s)		Norm(en) / Standard(s) / Norme(s)
2014/34/EU	ATEX-Richtlinie	EN IEC 60079-0:2018
<i>2014/34/EU</i>	<i>ATEX Directive</i>	EN 60079-1:2014
<i>2014/34/UE</i>	<i>Directive ATEX</i>	EN IEC 60079-7:2015 + A1:2018
		EN 60079-11:2012
		EN 60079-31:2014

Kennzeichnung, marking, marquage:

II 2 G Ex db eb IIC T6...T5 Gb
 II 2 G Ex db eb ib IIC T6...T5 Gb
 II 2 D Ex tb IIIC T65 °C...T85 °C Db

CE0158

EU Baumusterprüfbescheinigung: **PTB 01 ATEX 1161**
EU Type Examination Certificate: (Physikalisch-Technische Bundesanstalt,
Attestation d'examen UE de type: Bundesallee 100, 38116 Braunschweig, Germany, NB0102)

Produktnormen nach Niederspannungsrichtlinie: EN 60309-1:1999 + A1:2007 + A2:2012 + AC:2014
Product standards according to Low Voltage Directive: EN 60309-2:1999 + A1:2007 + A2:2012
Normes des produit pour la Directive Basse Tension: EN 60309-4:2007 + A1:2012

2014/30/EU **EMV-Richtlinie** Nicht zutreffend nach Artikel 2, Absatz (2) d).
2014/30/EU *EMC Directive* *Not applicable according to article 2, paragraph (2) d).*
2014/30/UE *Directive CEM* *Non applicable selon l'article 2, paragraphe (2) d).*

2011/65/EU **RoHS-Richtlinie** EN IEC 63000:2018
2011/65/EU *RoHS Directive*
2011/65/UE *Directive RoHS*

Waldenburg, 2021-06-21

Ort und Datum
Place and date
Lieu et date

i.V.

Holger Semrau
Leiter Entwicklung Schaltgeräte
Director R&D Switchgear
Directeur R&D Appareillage

i.V.

Jürgen Freimüller
Leiter Qualitätsmanagement
Director Quality Management
Directeur Assurance de Qualité