



## Combinador de control/ interruptor-seccionador

Serie 8008

– Conservar para su utilización en el futuro –

## Índice

1	Indicaciones generales .....	3
1.1	Fabricante .....	3
1.2	Sobre este manual de instrucciones .....	3
1.3	Otros documentos.....	3
1.4	Conformidad con respecto a las normas y disposiciones.....	3
2	Explicación de los símbolos.....	4
2.1	Símbolos en el manual de instrucciones .....	4
2.2	Símbolos en el dispositivo .....	4
3	Seguridad.....	5
3.1	Uso previsto .....	5
3.2	Cualificación del personal .....	5
3.3	Riesgos residuales.....	6
4	Transporte y almacenamiento .....	7
5	Selección de producto, planificación y modificación.....	7
5.1	Planificación.....	7
6	Montaje e instalación .....	8
6.1	Montaje/desmontaje.....	8
6.2	Instalación.....	8
7	Puesta en marcha.....	9
8	Funcionamiento .....	9
9	Conservación, mantenimiento, reparación .....	9
9.1	Conservación .....	9
9.2	Mantenimiento .....	9
9.3	Reparación.....	9
10	Devolución .....	10
11	Limpieza.....	10
12	Eliminación.....	10
13	Accesorios y piezas de repuesto .....	10
14	Apéndice A.....	11
14.1	Datos técnicos .....	11
15	Apéndice B.....	14
15.1	Estructura del dispositivo .....	14
15.2	Dimensiones/dimensiones de fijación.....	14

# 1 Indicaciones generales

## 1.1 Fabricante

R. STAHL Schaltgeräte GmbH  
Am Bahnhof 30  
74638 Waldenburg  
Alemania

Tel.: +49 7942 943-0  
Fax: +49 7942 943-4333  
Internet: r-stahl.com  
Correo electrónico: info@r-stahl.com

## 1.2 Sobre este manual de instrucciones

- ▶ Leer con atención el presente manual de instrucciones antes utilizar el dispositivo, en especial las instrucciones de seguridad.
- ▶ Tener en cuenta todos los documentos relevantes (véase también el capítulo 1.3)
- ▶ Conservar el manual de instrucciones durante la vida útil del dispositivo.
- ▶ Conservar el manual de instrucciones siempre en un lugar accesible para el personal de manejo y mantenimiento.
- ▶ Entregar el manual de instrucciones a todos los propietarios o usuarios posteriores del dispositivo.
- ▶ Actualizar el manual de instrucciones con todos los documentos complementarios recibidos de R. STAHL.

N.º de identificación: 128644 / 8008604300  
N.º de publicación: 2021-12-01·BA00·III·es·09

El manual original está redactado en alemán.  
Este manual es vinculante en todo lo referido a cuestiones jurídicas.

## 1.3 Otros documentos





- Hoja de datos
- Encontrará documentos en otros idiomas en r-stahl.com.

## 1.4 Conformidad con respecto a las normas y disposiciones





- Encontrará los certificados IECEx y ATEX, la declaración de conformidad de la UE y otros certificados nacionales para su descarga en el siguiente enlace:  
<https://r-stahl.com/en/global/support/downloads/>.
- IECEx adicionalmente en: <https://www.iecex.com/>

## 2 Explicación de los símbolos

### 2.1 Símbolos en el manual de instrucciones

Símbolo	Significado
	Nota sobre trabajos sencillos
 <b>PELIGRO!</b>	Situación de peligro en la que la inobservancia de las medidas de seguridad puede causar lesiones graves o mortales y daños permanentes.
 <b>ADVERTENCIA!</b>	Situación de peligro en la que la inobservancia de las medidas de seguridad puede causar lesiones graves.
 <b>ATENCIÓN!</b>	Situación de peligro en la que la inobservancia de las medidas de seguridad puede causar lesiones leves.
<b>AVISO!</b>	Situaciones de peligro en las que la inobservancia de las medidas de seguridad puede causar daños materiales.

### 2.2 Símbolos en el dispositivo

Símbolo	Significado
NB 0158 <small>16338E00</small>	Organismo notificado para el control de calidad.
 <small>02198E00</small>	Dispositivo con certificación para áreas potencialmente explosivas conforme al marcado.
 <small>15648E00</small>	Entrada
 <small>15648E00</small>	Salida
 <small>11048E00</small>	Indicaciones de seguridad que se deben tener en cuenta de manera obligatoria: en el caso de dispositivos con este símbolo se deben tener en cuenta los datos y/o indicaciones relevantes para la seguridad incluidos en el manual de instrucciones.

### 3 Seguridad

El dispositivo se ha fabricado según el estado actual de la técnica y cumpliendo las reglas técnicas de seguridad reconocidas. No obstante, al utilizarlo existe el peligro de que el usuario o terceras personas sufran lesiones o de que se produzcan daños en el dispositivo, daños materiales de otro tipo y daños medioambientales.

- ▶ Utilizar el dispositivo únicamente
  - en perfecto estado.
  - conforme a lo previsto y teniendo en cuenta las medidas de seguridad y los peligros.
  - siguiendo las indicaciones de este manual de instrucciones.

#### 3.1 Uso previsto

El combinador de control/interruptor-seccionador 8008 antideflagrante sirve para conmutar y separar los componentes eléctricos y electrónicos utilizados en instalaciones y máquinas eléctricas mediante los correspondientes actuadores giratorios.

Se trata de un equipo protegido contra explosiones homologado para la utilización en atmósferas potencialmente explosivas de zonas 1 y 2. Esta previsto que dicho equipo se instale en una envolvente con el tipo de protección "Seguridad aumentada e".

Dentro del uso conforme a lo previsto se incluye el cumplimiento de las indicaciones de este manual de instrucciones y de los documentos relevantes, por ejemplo las hojas de datos. Cualquier uso diferente solo se considerará conforme a lo previsto previa autorización de la empresa R. STAHL.

#### 3.2 Cualificación del personal

Para las tareas descritas en el presente manual de instrucciones se requiere personal especializado con la correspondiente cualificación. Ello se aplica sobre todo para los trabajos relacionados con:

- Selección de producto, planificación y modificación
- Montaje/desmontaje del dispositivo
- Instalación
- Puesta en marcha
- Conservación, reparación, limpieza

**El personal especializado que ejecuta estas tareas debe contar con un nivel de conocimientos que abarque las normas y disposiciones nacionales relevantes.**

**¡Para las tareas en atmósferas potencialmente explosivas se requieren conocimientos adicionales! R. STAHL recomienda un nivel de conocimientos descrito en las siguientes normas:**

- IEC/EN 60079-14 (Diseño, elección y realización de las instalaciones eléctricas)
- IEC/EN 60079-17 (Inspección y mantenimiento de instalaciones eléctricas)
- IEC/EN 60079-19 (Reparación, revisión y reconstrucción del equipo)
- IEC/EN 60947-3 (Aparata de baja tensión: Interruptores, seccionadores, interruptores-seccionadores y combinados fusibles)

### 3.3 Riesgos residuales

#### 3.3.1 Peligro de explosión

Aunque un dispositivo se haya fabricado según el estado actual de la técnica, en áreas potencialmente explosivas no es posible descartar por completo el peligro de explosión.

- ▶ En áreas potencialmente explosivas todos los pasos de trabajo deben realizarse con especial cuidado.

Los posibles momentos de peligro ("riesgos residuales") pueden diferenciarse según las siguientes causas:

##### **Daños mecánicos**

Durante el transporte, el montaje o la puesta en marcha, el dispositivo puede sufrir golpes o arañazos y dejar de ser hermético. Este tipo de daños pueden anular total o parcialmente la protección contra explosiones del dispositivo, entre otros problemas. Como consecuencia pueden tener lugar explosiones en las que se produzcan lesiones graves e incluso la muerte.

- ▶ Transportar el dispositivo solo en su embalaje original o en un envoltorio similar.
- ▶ No cargar el dispositivo.
- ▶ Comprobar el embalaje y el dispositivo en busca de daños. En caso de detectar daños, notificarlos inmediatamente a R. STAHL. No poner en funcionamiento el dispositivo dañado.
- ▶ Almacenar el dispositivo en su embalaje original en un lugar seco (sin condensación), en una posición estable y protegido frente a vibraciones.

##### **Calentamiento excesivo o electricidad electrostática**

El dispositivo puede calentarse excesivamente o cargarse con electricidad electrostática y generar chispas si el armario de mando está mal instalado, su operación se realiza fuera de las condiciones admisibles o si se limpia de forma inadecuada. Como consecuencia pueden tener lugar explosiones en las que se produzcan lesiones graves e incluso la muerte.

- ▶ Conectar, configurar y operar el dispositivo únicamente en las condiciones de operación prescritas (véase la etiqueta del dispositivo y el capítulo "Datos técnicos").
- ▶ Seleccionar únicamente secciones transversales que puedan tolerar la carga admisible de corriente necesaria.

##### **Montaje, planificación, puesta en marcha o mantenimiento inadecuados**

Los trabajos básicos, como la planificación, el montaje, la puesta en marcha o el mantenimiento únicamente pueden ser realizados por personas cualificadas que sigan las disposiciones nacionales vigentes en el país de uso. De lo contrario la protección contra explosiones puede quedar inutilizada. Como consecuencia pueden tener lugar explosiones en las que se produzcan lesiones graves e incluso la muerte.

- ▶ La planificación, el montaje, la instalación, la puesta en marcha y el mantenimiento únicamente pueden ser realizados por personal cualificado y autorizado (véase el capítulo 3.2).
- ▶ Comprobar que el montaje se realiza correctamente, véase el capítulo "Montaje e instalación".
- ▶ Para utilizar el dispositivo en zona 1 o en zona 2, este debe montarse en una envolvente de protección o en un armario de conformidad con IEC/EN 60079-0.
- ▶ Durante el montaje, respetar las líneas de fuga y de aislamiento prescritas de conformidad con IEC/EN 60079-7.

- ▶ Asegurar que se mantienen las distancias conforme a la norma con respecto a los circuitos eléctricos Ex i (IEC/EN 60079-11).
- ▶ Seleccionar las secciones transversales de conformidad con los valores asignados, las condiciones de uso y el tipo de tendido.
- ▶ Antes de la puesta en marcha, comprobar que el montaje se haya realizado correctamente, véase el capítulo "Puesta en marcha".
- ▶ No modificar ni reformar el dispositivo.
- ▶ Realizar el mantenimiento y las reparaciones del dispositivo solo tras consultarlo con R. STAHL y utilizar únicamente piezas de repuesto originales.

## 4 Transporte y almacenamiento

- ▶ Transportar y almacenar el dispositivo con cuidado y teniendo en cuenta las indicaciones de seguridad (véase el capítulo "Seguridad").

## 5 Selección de producto, planificación y modificación

### 5.1 Planificación

-  Montar y configurar el dispositivo de manera que siempre se opere dentro del rango de temperatura admisible.

Durante la planificación, además de cumplir los aspectos de seguridad del capítulo 3.3.1 se deben tener en cuenta las siguientes condiciones:

- ▶ La tensión de funcionamiento asignada debe ser la correcta (véase el capítulo «Datos técnicos»).
- ▶ Calcular la potencia disipada y, para ello, tomar como base la potencia disipada máxima admisible de la envolvente Ex e.
- ▶ Utilizar para los bornes las secciones de conexión y los pares de apriete exactos que aparecen en las especificaciones (véase el capítulo 6.2.1).

## 6 Montaje e instalación

### 6.1 Montaje/desmontaje

- ▶ Montar el dispositivo con cuidado y teniendo en cuenta las indicaciones de seguridad (véase el capítulo "Seguridad"), así como las indicaciones de planificación.
- ▶ Leer con detenimiento las siguientes condiciones e instrucciones de montaje y seguirlas de forma exacta.

#### 6.1.1 Posición de utilización

Puede elegirse cualquier posición de utilización.

- ▶ Montar el dispositivo sobre una superficie de montaje plana.
- ▶ Colocar el dispositivo en el centro debajo del actuador y fijarlo con 2 tornillos.



### 6.2 Instalación

#### 6.2.1 Conexión del conductor

- ▶ Asegurarse de que no se sobrepasen las temperaturas máximas admisibles del conductor y de la superficie mediante la selección de unas líneas eléctricas y un modo de tendido adecuados.
- ▶ Prestar atención a las secciones transversales indicadas de los conductores.
- ▶ Al retirar el aislamiento no debe dañarse el conductor (por ejemplo: una muesca).
- ▶ Aproximar el aislamiento del conductor hasta los bornes (para retirar el aislamiento véase "Datos técnicos").
- ▶ Evitar los daños mecánicos en el aislamiento de los conductores causados por piezas metálicas puntiagudas o móviles.
- ▶ Tener en cuenta los radios de curvatura.
- ▶ Colocar las virolas de cable correctamente con ayuda de una herramienta adecuada.
- ▶ Tener en cuenta el par de apriete de los puntos de embornado.



14288E00

Tipo de conexión	Bornes de conexión
Sección de conexión unifilar/de hilo fino	<p>De hilo fino: 1,5... 2,5 mm<sup>2</sup> (también con virola de cable)</p> <p>Unifilar: 1,5... 2,5 mm<sup>2</sup> 4,0 mm<sup>2</sup> (1 conductor máximo)</p> <p>Es posible instalar 1 o 2 conductores en un borne de conexión. Los dos conductores deben presentar la misma sección transversal, así como estar compuestos del mismo material. Los conductores pueden conectarse sin necesidad de medidas preparatorias especiales.</p> <p>Conductores que se pueden utilizar</p> <div style="display: flex; justify-content: space-around; align-items: center;"> <div style="text-align: center;">  <p>Unifilar</p> <p>09187E00</p> </div> <div style="text-align: center;">  <p>De hilo fino</p> <p>09189E00</p> </div> </div>
Par de apriete	1,8 Nm (bornes de conexión) (válido para todas las conexiones)



## 7 Puesta en marcha

Antes de la puesta en marcha, realizar las siguientes comprobaciones:

- ▶ Comprobar que el dispositivo no presente daños.
- ▶ Comprobar que el montaje y la instalación se hayan realizado correctamente.
- ▶ En caso necesario, retirar los cuerpos extraños.
- ▶ En caso necesario, limpiar la caja de empalme.
- ▶ Asegurar que tanto el dispositivo como las uniones a presión estén bien fijados.
- ▶ Comprobar que todos los revestimientos de las piezas conductoras tensión estén bien colocados.
- ▶ Comprobar que todos los tornillos y las tuercas estén apretados con el par de apriete indicado.

## 8 Funcionamiento

El interruptor se impulsará mediante un eje y accionará así los contactos.

## 9 Conservación, mantenimiento, reparación

- ▶ Tener en cuenta las normas y disposiciones nacionales vigentes en el país de uso, p. ej. IEC/EN 60079-14, IEC/EN 60079-17, IEC/EN 60079-19.

### 9.1 Conservación

Complementariamente a las reglas nacionales, comprobar lo siguiente:

- Que los conductores embornados estén bien fijados.
- Que no se observen grietas ni otros daños visibles en el dispositivo.
- Que se mantengan las temperaturas admisibles.
- Que las sujeciones estén bien fijadas.
- Que el dispositivo no presente polvo ni suciedad.
- Garantizar el uso conforme a lo previsto.

### 9.2 Mantenimiento

**⚠ ¡PELIGRO!! ¡Peligro de explosión y sobrecalentamiento por contacto de mando defectuoso!**

La inobservancia provoca lesiones graves o mortales.

- ▶ Tras cada cortocircuito en el circuito principal se debe cambiar el interruptor, ya que el estado de los contactos de conmutación en el material eléctrico cerrado herméticamente no puede verificarse.
- ▶ Realizar el mantenimiento del dispositivo siguiendo las disposiciones nacionales vigentes y las indicaciones de seguridad del presente manual de instrucciones (capítulo "Seguridad").

### 9.3 Reparación

- ▶ Realizar las reparaciones del dispositivo solo tras consultarlo con R. STAHL y utilizando únicamente piezas de repuesto originales.

## 10 Devolución

- ▶ La devolución y el embalaje de los dispositivos solo puede realizarse tras consultar a R. STAHL. Para ello, contacte con la filial correspondiente de R. STAHL.

Para la devolución en caso de reparación/requerir asistencia técnica, está a su disposición el servicio de atención al cliente de R. STAHL.

- ▶ Póngase en contacto personalmente con el servicio de atención al cliente.

o

- ▶ Visite la página web [r-stahl.com](http://r-stahl.com).
- ▶ En «Support» (Soporte) > «RMA» (Formular RMA) > Seleccionar «RMA-REQUEST» (Solicitar certificado RMA).
- ▶ Rellenar el formulario y enviarlo.  
Recibirá inmediatamente por correo electrónico un certificado RMA.  
Imprima este fichero.
- ▶ Enviar el dispositivo en el embalaje junto con el certificado RMA a R. STAHL Schaltgeräte GmbH (consulte la dirección en el capítulo 1.1).

## 11 Limpieza

- ▶ Antes y después de la limpieza, comprobar que el dispositivo no presente daños. Poner fuera de servicio de inmediato los dispositivos dañados.
- ▶ Para evitar la electricidad electrostática, los dispositivos situados en áreas potencialmente explosivas únicamente pueden limpiarse con un paño húmedo.
- ▶ Para una limpieza en húmedo, utilizar agua o un producto de limpieza suave que no raye ni sea corrosivo.
- ▶ No emplear productos de limpieza o disolventes agresivos.
- ▶ No limpiar nunca el dispositivo con un chorro de agua potente, por ejemplo el de un limpiador de alta presión.

## 12 Eliminación

- ▶ Tener en cuenta las normativas nacionales y locales vigentes y las disposiciones legales relativas a la eliminación.
- ▶ Reciclar los materiales por separado.
- ▶ Asegurar una eliminación respetuosa con el medioambiente de todos los componentes conforme a las disposiciones legales.

## 13 Accesorios y piezas de repuesto

**¡AVISO! Fallo de funcionamiento o daños en el dispositivo debido al uso de componentes no originales.**

La inobservancia puede provocar daños materiales.

- ▶ Utilizar únicamente accesorios y piezas de repuesto originales de R. STAHL Schaltgeräte GmbH (véase la hoja de datos).

## 14 Apéndice A

### 14.1 Datos técnicos

#### Protección contra explosiones

##### Global (IECEX)

Gas y minería	IECEX PTB 06.0010U Ex db eb IIC Gb Ex db eb I Mb
---------------	--

##### Europa (ATEX)

Gas y minería	PTB 00 ATEX 1111 U ⊕ II 2 G Ex db eb IIC Gb ⊕ I M2 Ex db eb I Mb
---------------	--

#### Homologaciones y certificados

Homologaciones	IECEX, ATEX, Canadá (UL), EE. UU. (UL)
----------------	--

#### Datos técnicos

##### Datos eléctricos

Tensión de aislamiento asignada	Máx. 690 V CA
Frecuencia asignada	50/60 Hz
Tensión de funcionamiento asignada	Máx. 690 V CA/230 V CC
Resistencia a sobretensión asignada	Máx. 6 kV (Interruptor-seccionador), 4 kV (combinador de control)
Corriente de funcionamiento asignada	Máx. 16 A
Contactos	Máx. 4 polos Contacto NC de apertura forzada para parada de emergencia

ES

**Datos técnicos**

Potencia de conmutación	Según IEC/EN 60947-1; IEC/EN 60947-3; IEC/EN 60947-5-1:			
	Combinador de control 8008/2-0, 8008/2-1			
	CA-1	CA-11	CA-15	CC-13 (L/R=300 ms)
	690 V, 16 A	660 V, 2,5 A	415 V, 16 A	230 V, 0,4 A
		500 V, 4 A		
		380 V, 6 A		
		220 V, 6 A		
	CC-11 (L/R=100 ms)	CC-11 (L/R=50 ms)	CC-11 (L/R=1 ms)	
	220 V, 0,4 A	220 V, 0,6 A	220 V, 1,0 A	
	110 V, 1,0 A	110 V, 1,6 A	110 V, 4,0 A	
	60 V, 4,0 A	60 V, 6,0 A	60 V, 16,0 A	
	Interrupor-seccionador 8008/2-6			
	CA-3	CC-1	CC-3	CC-5
	690 V, 16 A	60 V, 10 A <sup>1)</sup>	60 V, 4 A <sup>1)</sup>	60 V, 2,5 A <sup>1)</sup>
		60 V, 10 A <sup>2)</sup>	60 V, 10 A <sup>2)</sup>	60 V, 6 A <sup>2)</sup>
		110 V, 10 A <sup>2)</sup>	110 V, 6 A <sup>2)</sup>	110 V, 4 A <sup>2)</sup>
		60 V, 10 A <sup>3)</sup>	60 V, 10 A <sup>3)</sup>	60 V, 10 A <sup>3)</sup>
		110 V, 10 A <sup>3)</sup>	110 V, 10 A <sup>3)</sup>	110 V, 6 A <sup>3)</sup>
		220 V, 10 A <sup>3)</sup>	220 V, 4 A <sup>3)</sup>	220 V, 2 A <sup>3)</sup>
		<sup>1)</sup> 1 vía de circulación de la corriente <sup>2)</sup> 2 vías de circulación de la corriente en serie <sup>3)</sup> 3 vías de circulación de la corriente en serie		
Protección contra cortocircuito	Máx. 32 A gG fusible previo (según IEC/EN 60269-1) Nota: la protección contra sobrecarga de los consumidores debe ser independiente de esta.			
Resistencia a la corriente asignada durante un breve periodo de tiempo I <sub>cw</sub>	0,3 kA (1 s)			
Vida útil	Mecánica: 500 000 ciclos de maniobras			

ES

**Datos técnicos**

**Condiciones ambientales**

Temperatura ambiente	-50... +60 °C Modelo hasta -60 °C con grasa a base de silicona disponible bajo pedido. (La temperatura de almacenamiento se corresponde con la temperatura ambiente)
----------------------	--

ES

**Datos mecánicos**

Amplitud de apertura del contacto	Combinador de control: 8008/2-0 8008/2-1 Mín. 2 x 2 mm	Interruptor-seccionador: 8008/2-6  Mín. 2 x 3 mm
Material		
Envolvente	Resina epoxi	
Contactos	Plata-níquel, plata-níquel bañado en oro (solo en el tipo 8008/2-....-AU)	
Peso	8008/2-0: 0,128 kg 8008/2-1: 0,186 kg	
Sección de conexión		
Bornes de conexión	De hilo fino: 1,5... 2,5 mm <sup>2</sup> (también con virola de cable) Unifilar: 1,5... 2,5 mm <sup>2</sup> 4,0 mm <sup>2</sup> (1 conductor máximo)	
Grado de suciedad	Encontrará más información en el capítulo 6.2.1 3	

Encontrará más datos técnicos en [r-stahl.com](http://r-stahl.com).

## 15 Apéndice B

### 15.1 Estructura del dispositivo

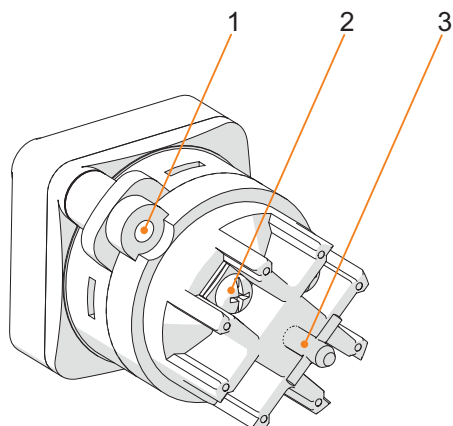

23110E00

#	Elemento del dispositivo	Descripción
1	Orificio de fijación	Orificio para el montaje del interruptor
2	Contacto	Contacto para la instalación eléctrica
3	Eje de accionamiento	Eje para accionar el interruptor

### 15.2 Dimensiones/dimensiones de fijación

**Esquemas de medidas** (todas las medidas en mm [pulgadas]) –  
Se reserva el derecho a modificaciones

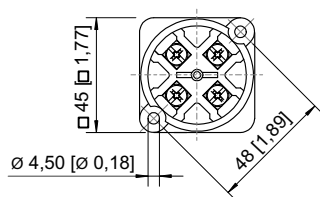
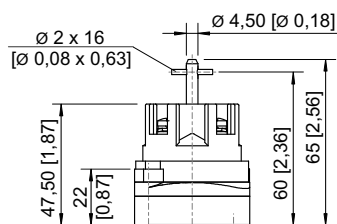

8008/2-0

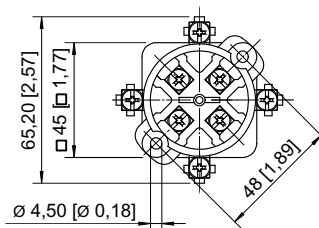
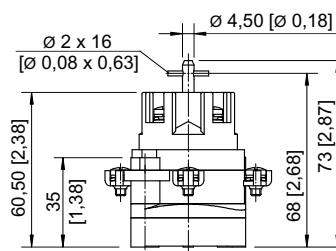

04220E00

8008/2-1

04420E00

**EU Konformitätserklärung**  
*EU Declaration of Conformity*  
*Déclaration de Conformité UE*



**R. STAHL Schaltgeräte GmbH • Am Bahnhof 30 • 74638 Waldenburg, Germany**  
 erklärt in alleiniger Verantwortung, declares in its sole responsibility, déclare sous sa seule responsabilité,

dass das Produkt: **Steuerschalter / Lasttrennschalter**  
 that the product: *Control switch / Switch disconnecter*  
 que le produit: *Commutateur de commande / Interrupteur-sectionneur*

Typ(en), type(s), type(s): **8008/2**

mit den Anforderungen der folgenden Richtlinien und Normen übereinstimmt.  
 is in conformity with the requirements of the following directives and standards.  
 est conforme aux exigences des directives et des normes suivantes.

Richtlinie(n) / Directive(s) / Directive(s)		Norm(en) / Standard(s) / Norme(s)
Kennzeichnung, marking, marquage:		Simple apparatus <b>CE</b>
Bescheinigung – Einfaches Betriebsmittel: <i>Conformity – Simple apparatus:</i> <i>Conformité – Matériel simple:</i>		Siehe Anhang <i>See attachment</i> <i>Voir annexe</i>
2014/35/EU 2014/35/EU 2014/35/UE	<b>Niederspannungsrichtlinie</b> <i>Low Voltage Directive</i> <i>Directive Basse Tension</i>	EN 60947-1:2007 + A1:2011 + A2:2014 EN IEC 60947-3:2021 EN 60947-5-1:2017 + AC:2020
2014/30/EU 2014/30/EU 2014/30/UE	<b>EMV-Richtlinie</b> <i>EMC Directive</i> <i>Directive CEM</i>	Nicht zutreffend nach Artikel 2, Absatz (2) d). Not applicable according to article 2, paragraph (2) d). Non applicable selon l'article 2, paragraphe (2) d).
2011/65/EU 2011/65/EU 2011/65/UE	<b>RoHS-Richtlinie</b> <i>RoHS Directive</i> <i>Directive RoHS</i>	EN IEC 63000:2018

Waldenburg, 2022-04-01

**Ort und Datum**  
*Place and date*  
*Lieu et date*

i.V.

  
**Holger Semrau**  
**Leiter Entwicklung Schaltgeräte**  
*Director R&D Switchgear*  
*Directeur R&D Appareillage*

i.V.

  
**Jürgen Freimüller**  
**Leiter Qualitätsmanagement**  
*Director Quality Management*  
*Directeur Assurance de Qualité*



**Bescheinigung - Einfaches elektrisches Betriebsmittel**  
*Conformity - Simple apparatus*  
*Conformité - Matériel simple*



**R. STAHL Schaltgeräte GmbH • Am Bahnhof 30 • 74638 Waldenburg, Germany**  
 erklärt in alleiniger Verantwortung, declares in its sole responsibility, déclare sous sa seule responsabilité,

**dass das Produkt:** Steuer- und Lasttrennschalter  
*that the product:* Control switch  
*que le produit:* Commutateur de commande  
**Typ(en), type(s), type(s):** 8008/2

**Basierend auf IEC / EN 60079-11, Kapitel 5.7 als einfaches Betriebsmittel verwendet werden kann.**  
*Based on IEC / EN 60079-11, clause 5.7, can be used as a simple apparatus.*  
*Basé sur IEC / EN 60079-11, clause 5.7, peut être utilisé comme un matériel simple.*

**Kennzeichnung, marking, marquage:** Simple apparatus

<b>Bewertung / Assessment / Évaluation</b>	
<b>Bewertung basiert auf Ex-Konformitätszertifikat:</b> <i>Evaluation based on Ex certificate of conformity:</i> <i>Évaluation basée sur le certificat de conformité Ex:</i>	IECEX: IECEX PTB 06.0010U ATEX: PTB 00 ATEX 1111 U
<b>Produkt enthält keine Spannungsbegrenzungs-, Strombegrenzungs- und / oder Schutzvorrichtungen</b> <i>Product contains no voltage limiting, current limiting and / or protective devices</i> <i>Produit ne contient aucune limitation de tension, limitation de courant et / ou dispositifs de protection</i>	
<b>Produkt enthält keine Teile zur Erhöhung der verfügbaren Spannung und des verfügbaren Stroms</b> <i>Product contains no devices to increase the available voltage and available current</i> <i>Produit ne contient aucun dispositif pour augmenter la tension et le courant disponibles</i>	
<b>Produkt gewährleistet die Integrität der Isolierung des eigensicheren Stromkreises gegen Erde. Bemessungsisolationsspannung: <math>\geq 500</math> V</b> <i>Product maintains integrity of the isolation from earth of the intrinsically safe circuit. Rated insulation voltage:</i> <i>Produit maintient l'intégrité de l'isolation par rapport à la terre du circuit à sécurité intrinsèque. Tension d'isolation nominale:</i>	
<b>Produkt entspricht den Anforderungen der EN 60079-0 - Vermeidung von elektrostatischer Aufladung: Muss in Ex eb Gehäuse installiert sein</b> <i>Product meets requirements of EN 60079-0 - avoidance of build-up of electrostatic charge: Must be installed in Ex eb enclosure</i> <i>Produit répond aux exigences de la norme EN 60079-0 - éviter l'accumulation de charges électrostatiques: Doit être installé dans un boîtier Ex eb</i>	
<b>Produkt ist klassifiziert für die Temperaturklasse T6 im Umgebungstemperaturbereich:</b> <i>Product is classified for temperature class T6 at ambient temperature range:</i> <i>Produit est classé pour la classe de température T6 dans la plage de température ambiante:</i>	$-60\text{ °C} \leq T_a \leq +70\text{ °C}$
<b>Maximal zulässige eigensichere Werte sind:</b> <i>Maximum permissible intrinsically safe values are:</i> <i>Valeurs maximales de sécurité intrinsèque maximales admissibles sont les suivantes:</i>	$U_i = 60\text{ V}$ , $I_i = 200\text{ mA}$ , $P_i = 1.3\text{ W}$ <b>Ci, Li sind vernachlässigbar, are negligible, sont négligeable</b>
<b>Produkt ist geeignet für die Verwendung in Gasgruppe:</b> <i>Product is suitable for use in gas group:</i> <i>Le produit convient pour une utilisation dans un groupe de gaz:</i>	IIC
<b>Produkt ist geeignet für die Verwendung in:</b> <i>Product is suitable for use in:</i> <i>Le produit convient pour une utilisation dans:</i>	Zone 1

Waldenburg, 2021-01-27

**Ort und Datum**  
*Place and date*  
*Lieu et date*

i.V.

  
**Werner Förstner**  
**Leiter Zertifizierung IC**  
*Head of Certification IC*  
*Chef de certification IC*

i.V.

  
**Holger Semrau**  
**Leiter Entwicklung Schaltgeräte**  
*Director R&D Switchgear*  
*Directeur R&D Appareillage*