



# Installationshandbuch



Modultausch

Geräteplattform SHARK  
ET-xx8 / MT-xx8



HW-Rev. ET-xx8: 01.00.00 / 01.01.00  
HW-Rev. MT-xx8: 01.00.00 / 01.01.00

Version: 01.00.01  
Ausgabe: 02.03.2018

## Impressum

Herausgeber und Kopierrechte:

R. STAHL HMI Systems GmbH  
Adolf-Grimme-Allee 8  
D 50829 Köln

Sitz der Gesellschaft: Köln  
Registergericht: AG Köln, HRB 30512  
USt.-Id.-Nr. / VAT Nummer: DE 812 454 820

Telefon: (Zentrale) +49 (0) 221 76 806 - 1000  
(Hotline) - 5000  
Telefax: - 4100  
Email: (Zentrale) [office@stahl-hmi.de](mailto:office@stahl-hmi.de)  
(Hotline) [support@stahl-hmi.de](mailto:support@stahl-hmi.de)

- Alle Rechte vorbehalten.
- Reproduktion und Auszüge aus dem Schriftstück nur mit schriftlicher Genehmigung des Herausgebers.
- Technische Änderungen (Daten, Maße, Gewichte, Konstruktionen, Zeichnungen, Bilder etc.) vorbehalten.

Gewährleistungsansprüche beschränken sich auf das Recht Nachbesserung zu verlangen. Die Haftung für etwaige Schäden, die durch den Inhalt dieser Beschreibung bzw. aller Dokumentationen entstanden sein könnten, beschränken sich auf den Fall des Vorsatzes !

Wir behalten uns das Recht vor, unsere Produkte und deren Spezifikation, soweit es dem technischen Fortschritt dient, jederzeit zu ändern. Es gelten jeweils die Informationen in dem aktuellen Handbuch (im Internet und auf CD / DVD / USB-Stick befindlich) oder die Betriebsanleitung, die mit dem HMI Gerät ausgeliefert wird.

### Warenzeichen











Die in diesem Dokument verwendeten Begriffe und Namen sind eingetragene Warenzeichen und / oder Produkte der entsprechenden Unternehmen.

Copyright © 2018 R. STAHL HMI Systems GmbH. Änderungen und Irrtum vorbehalten.

## Inhaltsübersicht

	<b>Beschreibung</b>	<b>Seite</b>
	<b>Impressum</b>	<b>2</b>
	<b>Inhaltsübersicht</b>	<b>3</b>
<b>1</b>	<b>Legende</b>	<b>4</b>
<b>2</b>	<b>Werkzeug</b>	<b>4</b>
<b>3</b>	<b>Allgemeine Hinweise</b>	<b>4</b>
<b>4</b>	<b>Modultausch - Step by step</b>	<b>5</b>
<b>4.1</b>	<b>VESA 200 Standard</b>	<b>5</b>
<b>4.1.1</b>	<b>Demontage</b>	<b>5</b>
<b>4.1.2</b>	<b>Montage</b>	<b>7</b>
<b>4.2</b>	<b>VESA 200 Top Connect</b>	<b>9</b>
<b>4.2.1</b>	<b>Demontage</b>	<b>9</b>
<b>4.2.2</b>	<b>Montage</b>	<b>11</b>
<b>5</b>	<b>Ausgabestand</b>	<b>13</b>

# 1 Legende

Symbol	Bedeutung
	Komponente
	Unterkomponente
	Ablaufschritt
	Ablaufschritt, Unterposition
	Anzugsreihenfolge Schrauben
	Bewegungsrichtung oder Position
	Ablaufschritt, Reihenfolge, Ausschnittsposition (mit oder ohne Pfeil)
	Ausschnitt, vergrößerte Teil-Darstellung
	Drehbewegung, Drehrichtung
	Wichtiger Hinweis, unbedingt zu befolgen.

# 2 Werkzeug



- 1x Kreuzschraubendreher Größe 2
- 1x Torxschraubendreher TX 30

 <b>HINWEIS</b>	Werkzeug wird nicht mitgeliefert, sondern ist kundenseitig beizustellen.
--	--

# 3 Allgemeine Hinweise

 <b>HINWEIS</b>	Sofern nicht anders beschrieben, erfolgt der Modultausch der Geräte x38 und x98 immer in der gleichen Art und Weise.
--	--

## 4 Modultausch - Step by step

### 4.1 VESA 200 Standard

#### 4.1.1 Demontage

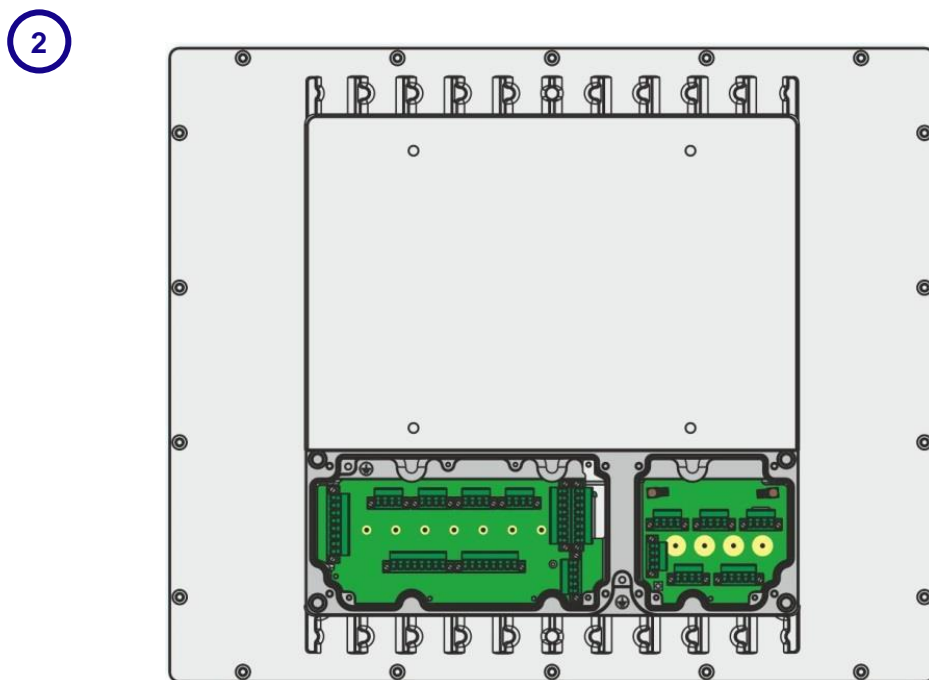
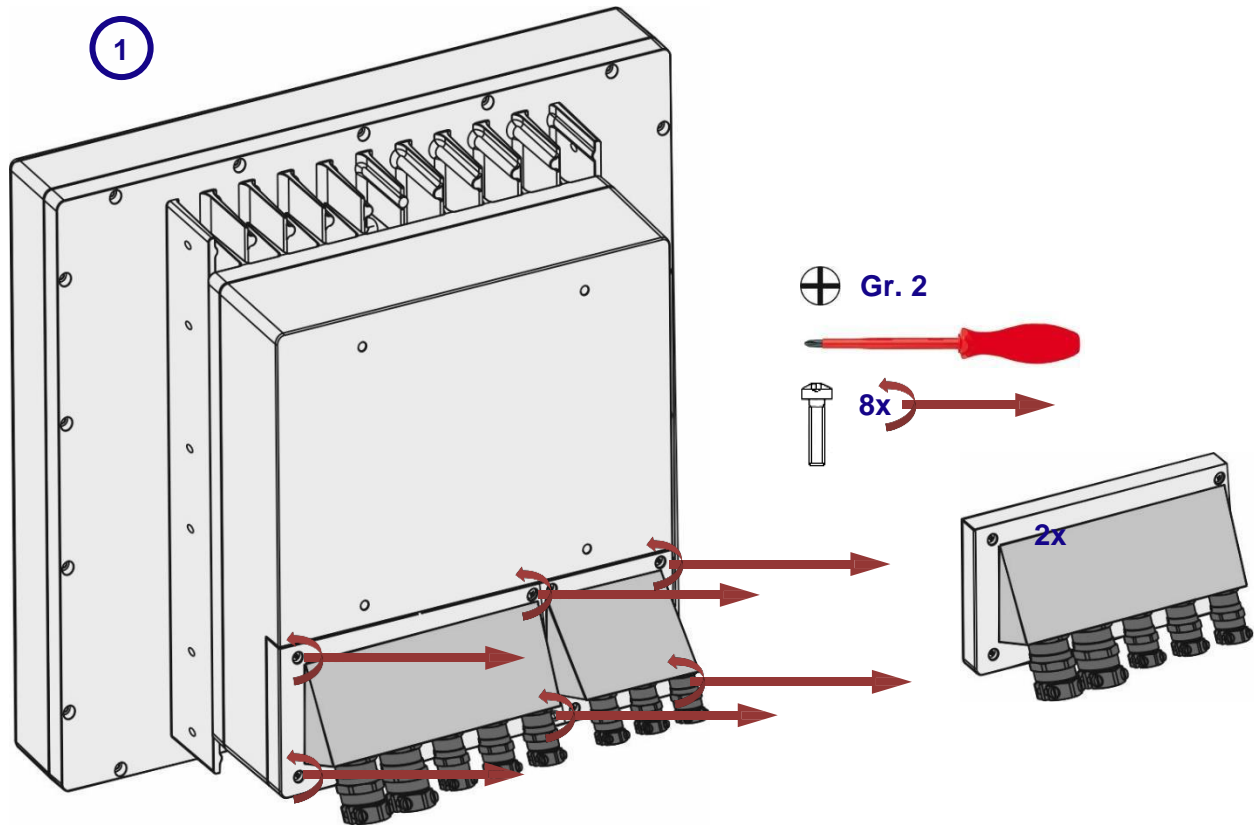

3

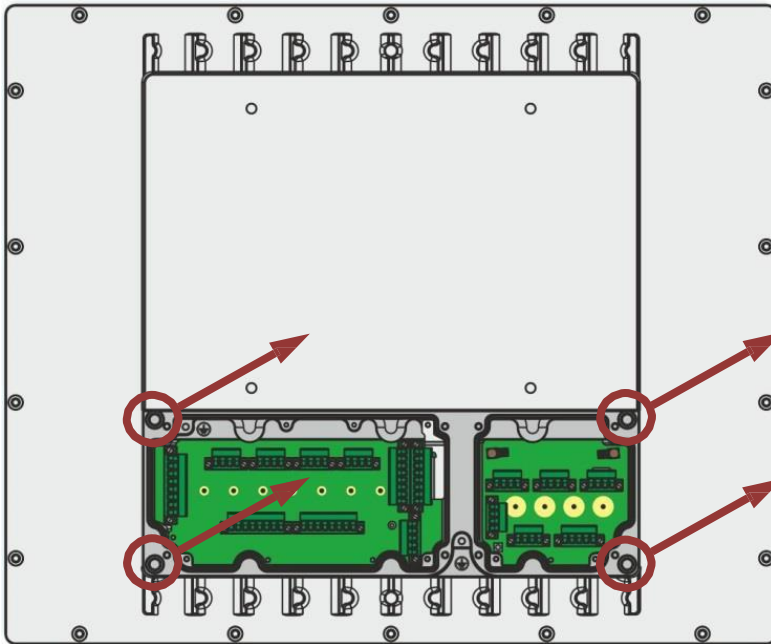

4x

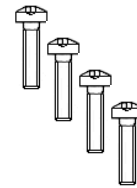

4

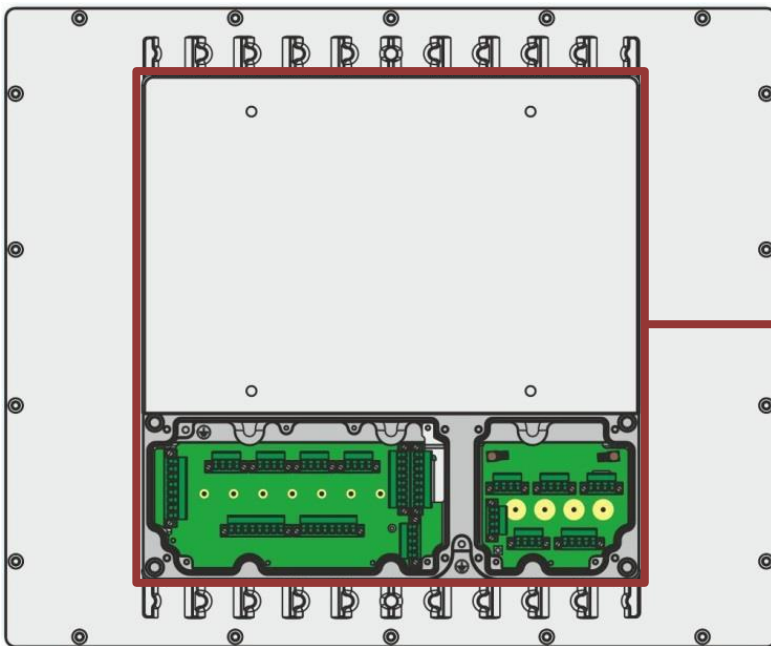

 parallel abheben

5

Display-Box

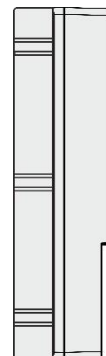
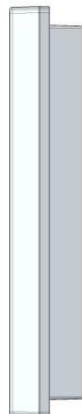

E-Box



4.1.2 Montage

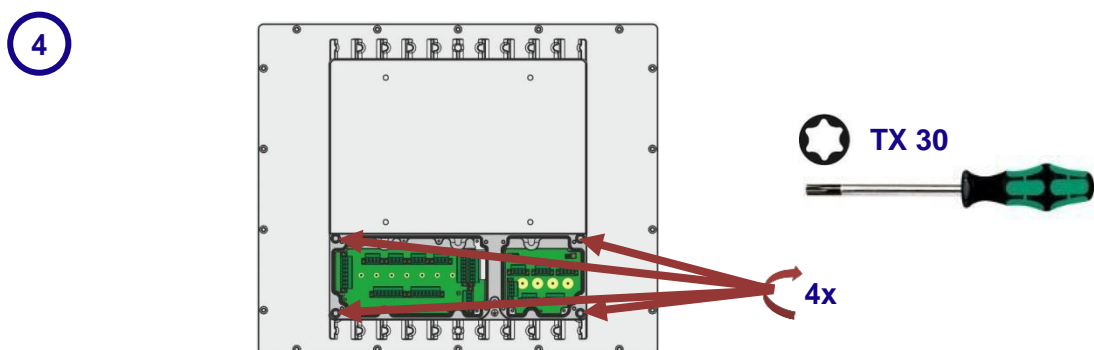
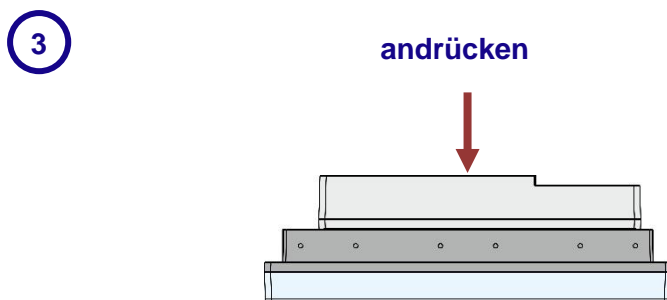
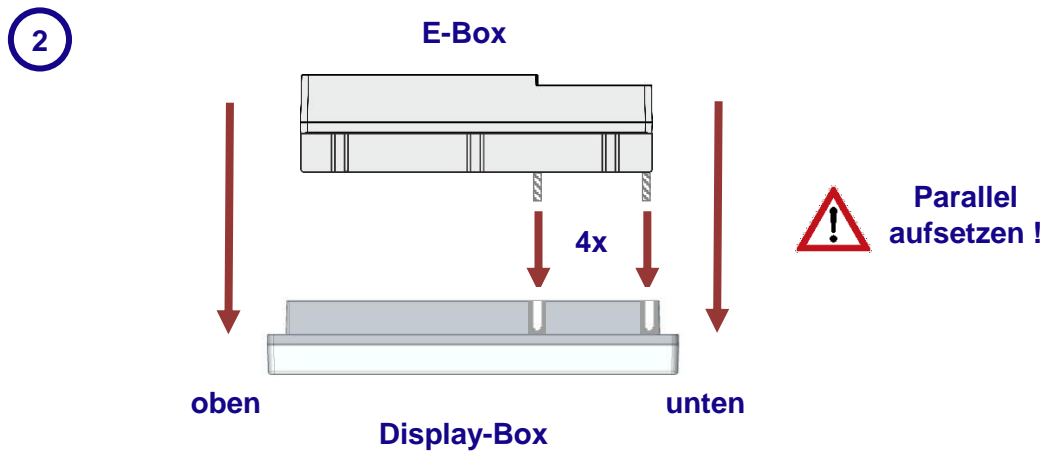
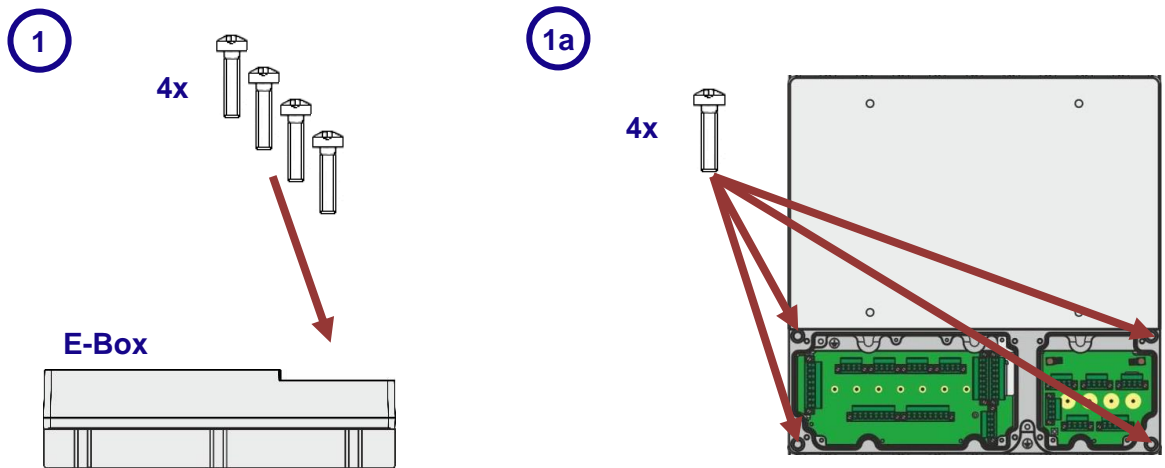

5

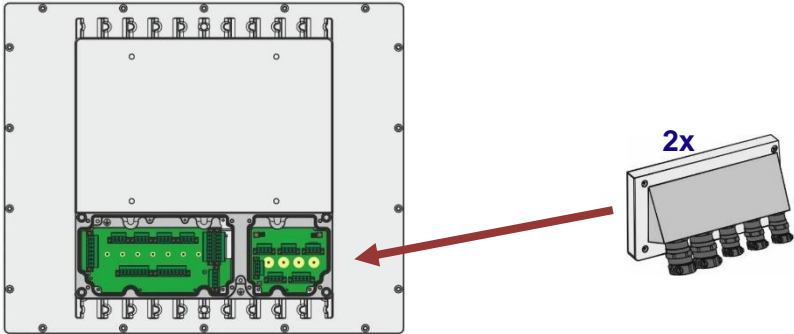

6

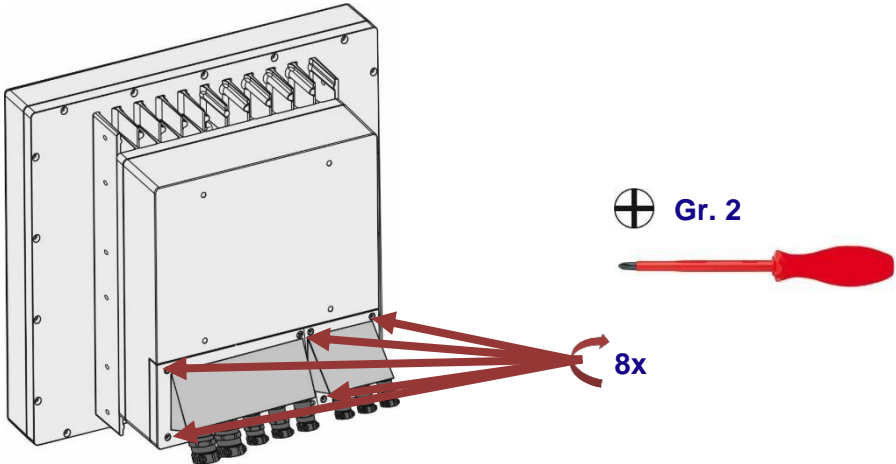



## 4.2 VESA 200 Top Connect

### 4.2.1 Demontage



**HINWEIS**

Eventuelles Zubehör / Anschlusssets sind vor Demontage der E-Box zu entfernen / demontieren.

1

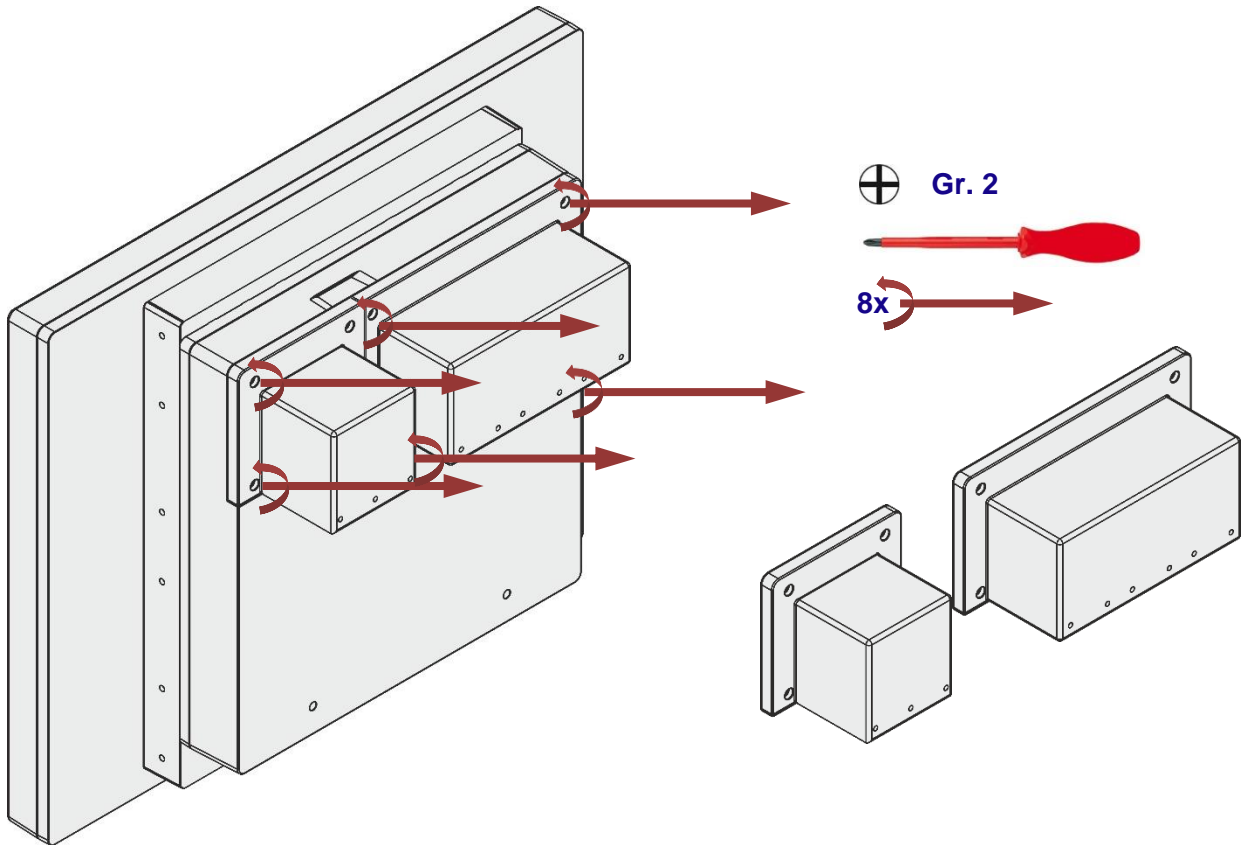

2

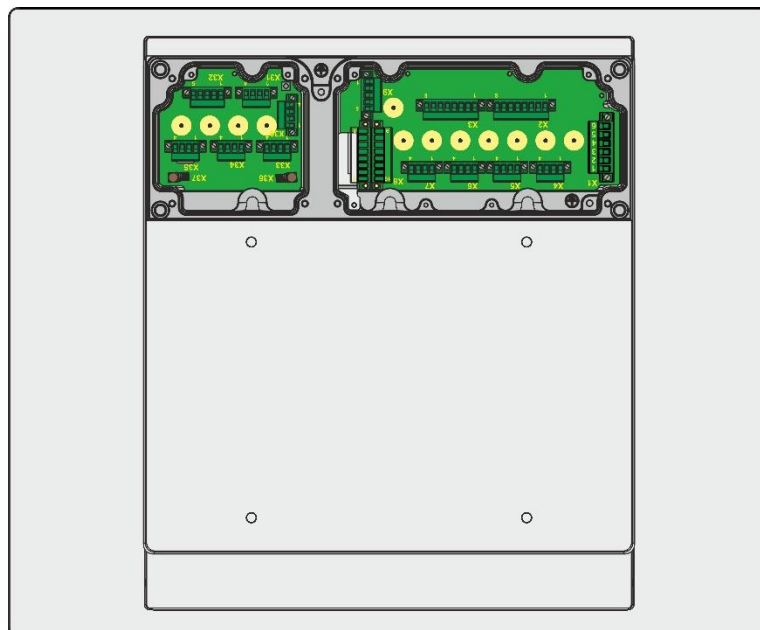

3

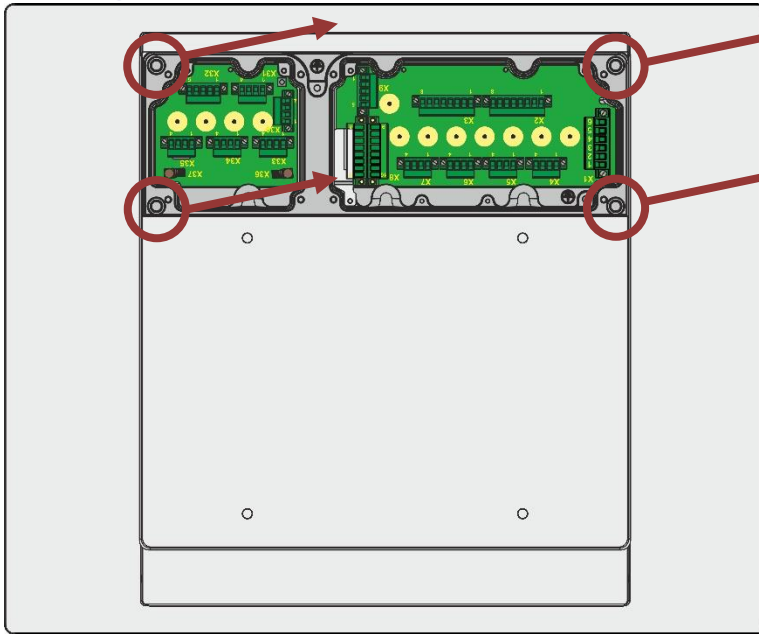

4x

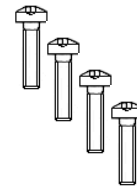

4

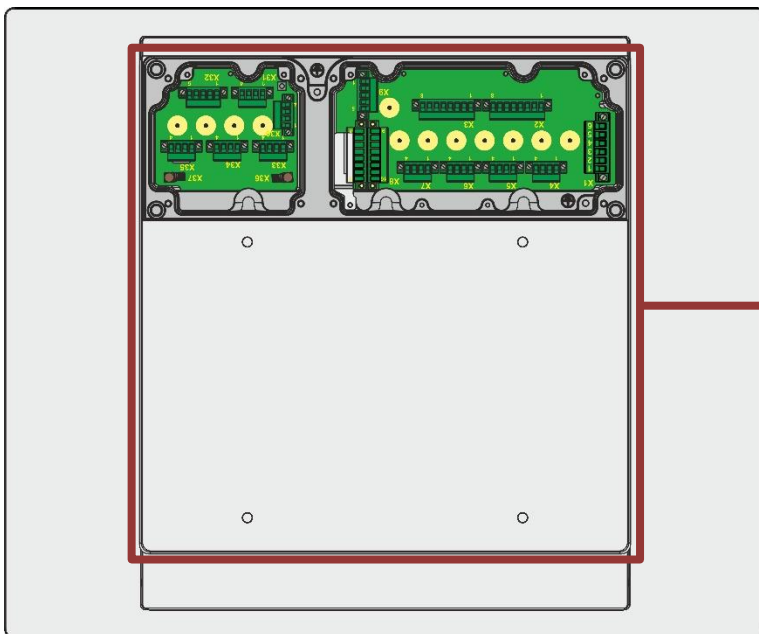

Parallel abheben !

5

Display-Box

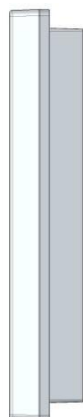

E-Box

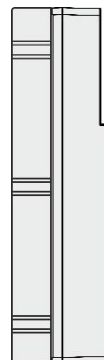

4.2.2 Montage

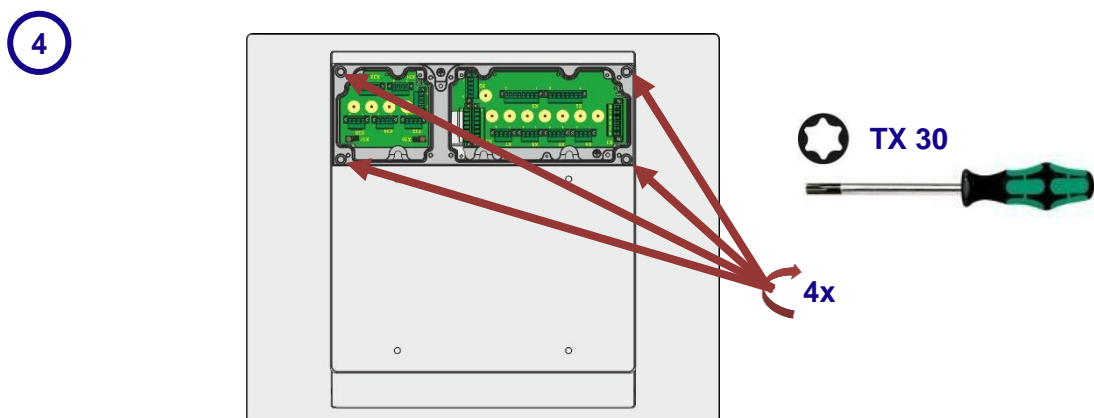
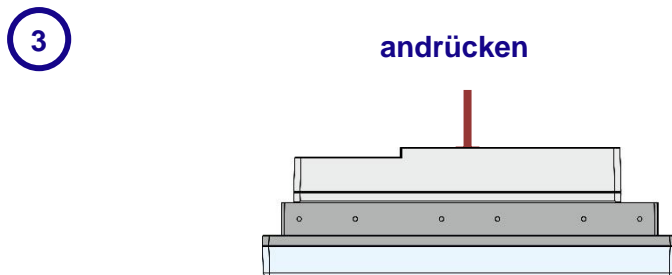
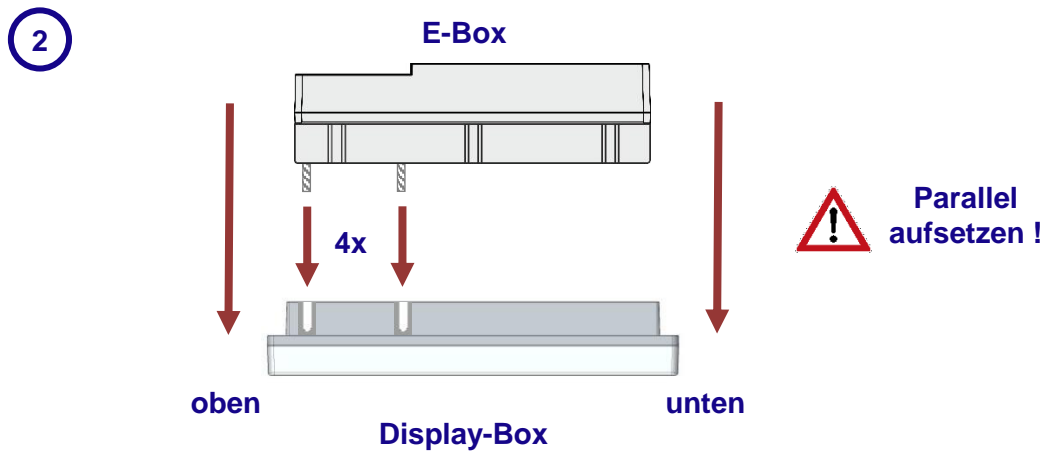
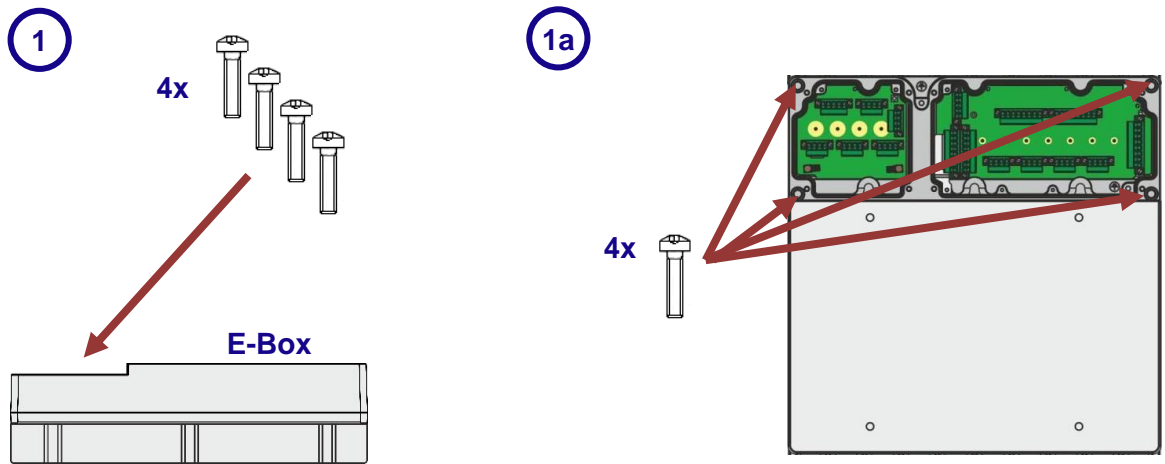

5

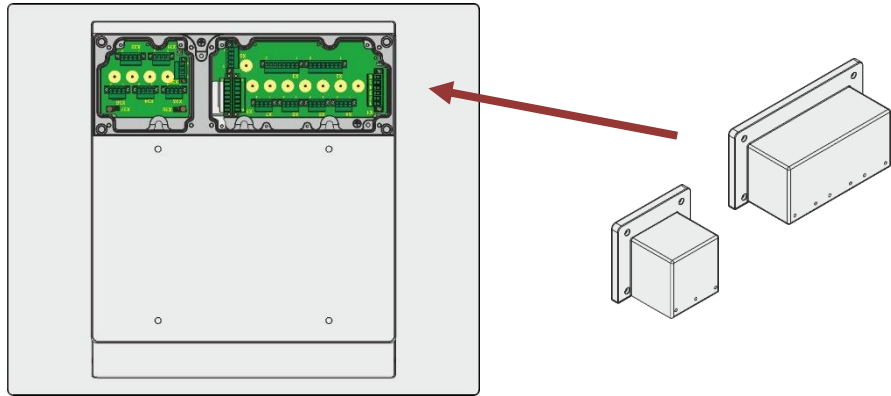

6

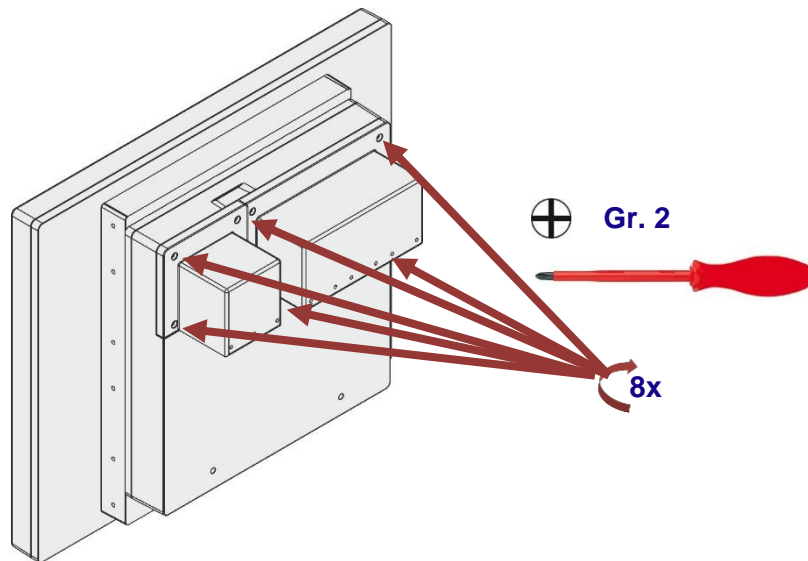

**HINWEIS**

Eventuelles Zubehör / Anschlussets ist / sind nach Montage der E-Box ebenfalls wieder zu montieren.

**DOKUMENTATION**

Die Installationsanweisungen für die Anschlussets sind in dem Dokument " IM\_Top-Connect\_xx8-\*.pdf" zu finden.

## 5 Ausgabestand

Im Kapitel "Ausgabestand" wird zu jeder Version des Handbuches die jeweilige Änderung aufgeführt, die in diesem Dokument vorgenommen wurde.

### Version 01.00.00

- Abschnitt Modultausch als separates Kapitel in diese Doku überführt
- Modultausch Variante VESA 200 Top Connect aufgenommen
- Korrektur E-Box Bilder Variante VESA 200 Standard
- Änderung Dokubezeichnung "IM\_Connection-Kit\_xx8" in "IM\_Top-Connect\_xx8"
- Kopfzeile ergänzt mit "Modultausch"

### Version 01.00.01

- Löschen Labelaustausch
- Text und formale Verbesserungen

R. STAHL HMI Systems GmbH  
Adolf-Grimme-Allee 8  
D 50829 Köln

Telefon: (Zentrale) +49 (0) 221 76 806 - 1000  
(Hotline) - 5000  
Telefax: - 4100  
Email: (Zentrale) office@stahl-hmi.de  
(Hotline) support@stahl-hmi.de

[www.r-stahl.com](http://www.r-stahl.com)  
[www.stahl-hmi.de](http://www.stahl-hmi.de)

