

- Schutzart IP66, IP68
- Zündschutzart Ex d
- Vibrationsfest, leicht, stabil (Schlagfestigkeit IK10) und wartungsfrei
- Aufgrund des sehr geringen Einschaltstroms viele Leuchten an einem Leitungsschutzschalter möglich

E2

MY R. STAHL 6036A



Die kompakte LED-Rohrleuchte der Reihe 6036 ist ideal zur Allgemeinbeleuchtung und als Maschinenleuchte, auch an schwer zugänglichen Orten mit wenig Freiraum. Die energieeffiziente LED-Technik und die eigens entwickelte Elektronik sorgen für eine lange Lebensdauer (bis 100.000 Stunden).

Die robuste Konstruktion ermöglicht den Einsatz auch bei Extremtemperaturen zwischen -55 °C und +60 °C.

	IECEX / ATEX					
Zone	0	1	2	20	21	22
Installation in		•	•		•	•

Auswahltable						
Baugröße	1					
Kabellänge	2,5 m					
Bemessungsbetriebsspannung AC	24 ... 48 V					
Bemessungsbetriebsspannung DC	24 ... 48 V					
Gas-Temperaturklasse	T4					
Staub-Oberflächentemperatur max.	100 °C					
Umgebungstemperatur	-40 °C ... +70 °C					
Lichtfarbe	Leuchteneffizienz	Leuchtenlichtstrom	Art der Anschlussleitung	Produkt-Typ	Art. Nr.	Gewicht
blau	27 lm/W	338 lm	H07RN8-F 2x1,5 qmm	6036/1212-053-0121-17	263762	1 kg
grün	53 lm/W	671 lm	H07RN8-F 2x1,5 qmm	6036/1212-053-0121-14	262509	1 kg
neutralweiß	104 lm/W	1396 lm	H07RN8-F 2x1,5 qmm	6036/1212-453-0121-11	274308	1 kg
rot	45 lm/W	475 lm	H07RN8-F 2x1,5 qmm	6036/1212-053-0121-16	262510	1 kg
Baugröße	1					
Kabellänge	2,5 m					
Bemessungsbetriebsspannung AC	110 ... 240 V					
Bemessungsbetriebsspannung DC	110 ... 240 V					
Gas-Temperaturklasse	T4					
Staub-Oberflächentemperatur max.	100 °C					
Umgebungstemperatur	-30 °C ... +70 °C					
Lichtfarbe	Leuchteneffizienz	Leuchtenlichtstrom	Art der Anschlussleitung	Produkt-Typ	Art. Nr.	Gewicht
blau	27 lm/W	338 lm	H07RN8-F 2x1,5 qmm	6036/1212-055-0121-17	263763	1 kg
grün	53 lm/W	671 lm	H07RN8-F 2x1,5 qmm	6036/1212-055-0121-14	262541	1 kg
neutralweiß	104 lm/W	1396 lm	H07RN8-F 2x1,5 qmm	6036/1212-455-0121-11	274268	1 kg
rot	45 lm/W	475 lm	H07RN8-F 2x1,5 qmm	6036/1212-055-0121-16	262542	1 kg

Auswahltabelle						
Baugröße	1					
Kabellänge	2,5 m					
Bemessungsbetriebsspannung DC	12 V					
Gas-Temperaturklasse	T4					
Staub-Oberflächentemperatur max.	100 °C					
Umgebungstemperatur	-40 °C ... +40 °C					
Lichtfarbe	Leuchteneffizienz	Leuchtenlichtstrom	Art der Anschlussleitung	Produkt-Typ	Art. Nr.	Gewicht
neutralweiß	104 lm/W	1396 lm	H07RN8-F 2x1,5 qmm	6036/1212-452-0121-11	274365	1 kg
Baugröße	2					
Kabellänge	5 m					
Bemessungsbetriebsspannung AC	220 ... 240 V					
Bemessungsbetriebsspannung DC	209 ... 240 V					
Gas-Temperaturklasse	T4					
Staub-Oberflächentemperatur max.	100 °C					
Umgebungstemperatur	-50 °C ... +60 °C (oberhalb -40 °C einschalten)					
Lichtfarbe	Leuchteneffizienz	Leuchtenlichtstrom	Art der Anschlussleitung	Produkt-Typ	Art. Nr.	Gewicht
neutralweiß	109 lm/W	2768 lm	H07RN8-F 2x1,5 qmm	6036/1225-450-0151-41	272550	1.9 kg
	111 lm/W	2834 lm	H07RN8-F 2x1,5 qmm	6036/1225-450-0151-31	272547	1.8 kg
	112 lm/W	2847 lm	H07RN8-F 2x1,5 qmm	6036/1225-450-0151-11	274207	1.73 kg
Baugröße	3					
Kabellänge	5 m					
Bemessungsbetriebsspannung AC	220 ... 240 V					
Bemessungsbetriebsspannung DC	209 ... 240 V					
Gas-Temperaturklasse	T4					
Staub-Oberflächentemperatur max.	100 °C					
Umgebungstemperatur	-55 °C ... +60 °C (oberhalb -40 °C einschalten)					
Lichtfarbe	Leuchteneffizienz	Leuchtenlichtstrom	Art der Anschlussleitung	Produkt-Typ	Art. Nr.	Gewicht
neutralweiß	113 lm/W	4147 lm	H07RN8-F 2x1,5 qmm	6036/1235-450-0151-41	272551	2.2 kg
	115 lm/W	4246 lm	H07RN8-F 2x1,5 qmm	6036/1235-450-0151-31	272548	2.1 kg
	116 lm/W	4266 lm	H07RN8-F 2x1,5 qmm	6036/1235-450-0151-11	274227	2.09 kg
Baugröße	4					
Kabellänge	5 m					
Bemessungsbetriebsspannung AC	220 ... 240 V					
Bemessungsbetriebsspannung DC	209 ... 240 V					
Gas-Temperaturklasse	T4					
Staub-Oberflächentemperatur max.	100 °C					
Umgebungstemperatur	-55 °C ... +60 °C (oberhalb -40 °C einschalten)					
Lichtfarbe	Leuchteneffizienz	Leuchtenlichtstrom	Art der Anschlussleitung	Produkt-Typ	Art. Nr.	Gewicht
gelb monochromatisch	37 lm/W	1543 lm	H07RN8-F 2x1,5 qmm	6036/1248-050-0151-18	267771	2.35 kg
gelb Phosphor konvertiert	55 lm/W	3003 lm	H07RN8-F 2x1,5 qmm	6036/1248-050-0151-15	259934	2.44 kg
neutralweiß	112 lm/W	5419 lm	H07RN8-F 2x1,5 qmm	6036/1248-450-0151-41	272552	2.7 kg
	116 lm/W	5575 lm	H07RN8-F 2x1,5 qmm	6036/1248-450-0151-11	274247	2.44 kg
		5549 lm	H07RN8-F 2x1,5 qmm	6036/1248-450-0151-31	272549	2.5 kg

Technische Daten				
Ausführung	Baugröße 1	Baugröße 2	Baugröße 3	Baugröße 4
Explosionsschutz				
IECEx Gasexplosionsschutz	Ex db op is IIC T.. Gb	Ex db op is IIC T.. Gb	Ex db op is IIC T.. Gb	Ex db op is IIC T.. Gb
IECEx Staubexplosionsschutz	Ex tb IIIC T.. Db	Ex tb IIIC T.. Db	Ex tb IIIC T.. Db	Ex tb IIIC T.. Db
ATEX Gasexplosionsschutz	Ⓜ II 2 G Ex db op is IIC T.. Gb	Ⓜ II 2 G Ex db op is IIC T.. Gb	Ⓜ II 2 G Ex db op is IIC T.. Gb	Ⓜ II 2 G Ex db op is IIC T.. Gb
ATEX Staubexplosionsschutz	Ⓜ II 2 D Ex tb IIIC T.. Db	Ⓜ II 2 D Ex tb IIIC T.. Db	Ⓜ II 2 D Ex tb IIIC T.. Db	Ⓜ II 2 D Ex tb IIIC T.. Db
Bescheinigungen	ATEX (BVIS), IECEx (BVIS)	ATEX (BVIS), IECEx (BVIS)	ATEX (BVIS), IECEx (BVIS)	ATEX (BVIS), IECEx (BVIS)
Schiffszulassung		DNVGL	DNVGL	DNVGL
Hinweis	Temperaturklassen und Oberflächentemperaturen siehe Auswahltabelle			
Elektrische Daten				
Frequenzbereich	50 – 60 Hz	50 – 60 Hz	50 – 60 Hz	50 – 60 Hz

Technische Daten				
Ausführung	Baugröße 1	Baugröße 2	Baugröße 3	Baugröße 4
Umgebungsbedingungen				
Lagertemperatur	-40 °C ... +70 °C	-40 °C ... +70 °C	-40 °C ... +70 °C	-40 °C ... +70 °C
Lichttechnische Daten				
Lampenleistung	13 W	28 W	37 W	49 W
Farbwiedergabe	≥ 80	≥ 80	≥ 80	≥ 80
Hinweis	Werte gelten bei $T_a = +25 °C$	Werte gelten bei $T_a = +25 °C$	Werte gelten bei $T_a = +25 °C$	Werte gelten bei $T_a = +25 °C$
Farbtemperatur	5000 K	5000 K	5000 K	5000 K
Mechanische Daten				
Schutzart (IP)	IP66 / IP67	IP66 / IP67	IP66 / IP67	IP66 / IP67
Schutzart IP (IEC 60598)	IP66 / IP68 (10 m / 60 min)	IP66 / IP68 (10 m / 60 min)	IP66 / IP68 (10 m / 60 min)	IP66 / IP68 (10 m / 60 min)
Schutzklasse	III	II (schutzisoliert)	II (schutzisoliert)	II (schutzisoliert)
Gehäusematerial	Polycarbonat	Polycarbonat	Polycarbonat	Polycarbonat
Röhrenmaterial	Polycarbonat	Polycarbonat	Polycarbonat	Polycarbonat
Schlagfestigkeit (IEC 62262)	IK10	IK10	IK10	IK10
Hinweis	Standardkabel: H07RN8-F Weitere Kabelarten möglich: BFOU P5-P12, Radox MFH-S B, (N)SSHÖU, HXSLHXÖ-J			

Technische Zeichnung – Änderungen vorbehalten

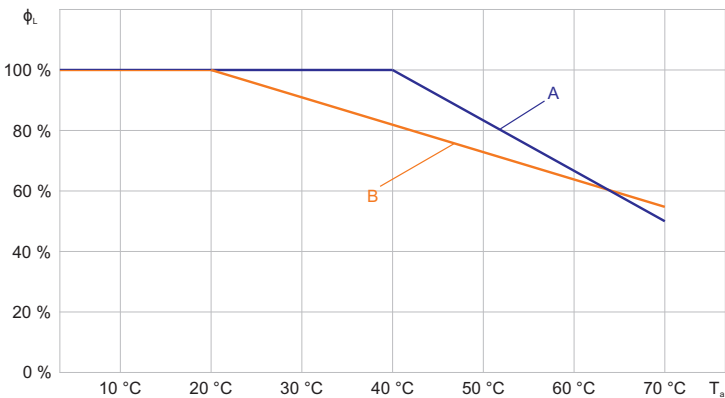

Lichtstromrückgang zur Umgebungstemperatur A:
Größe 1 (110 ... 240 V) B: Größe 1 (24 ... 48 V)

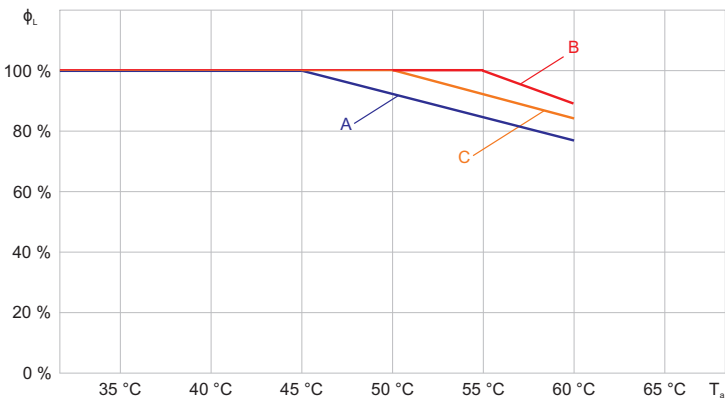

Lichtstromrückgang zur Umgebungstemperatur A:
Größe 2 B: Größe 3 C: Größe 4

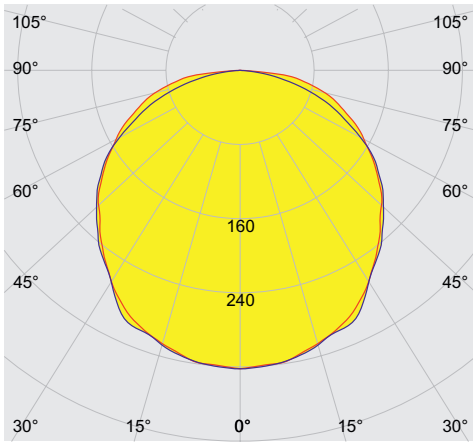

cd/klm 100%
— C0 - C180 — C90 - C270

mit Diffusor

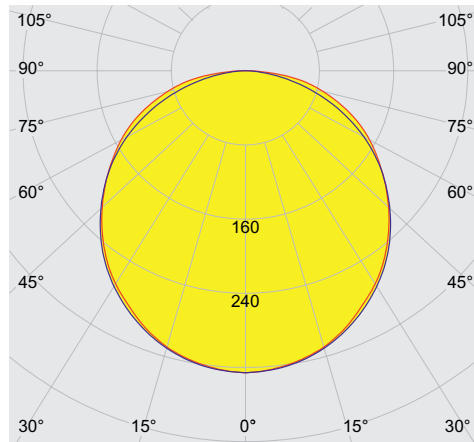

cd/klm 100%
— C0 - C180 — C90 - C270

mit Diffusor

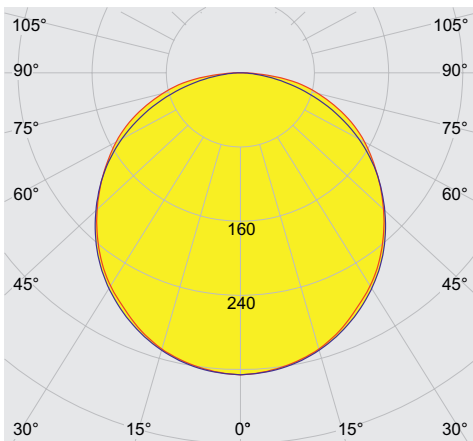

cd/klm 100%
— C0 - C180 — C90 - C270

mit Diffusor

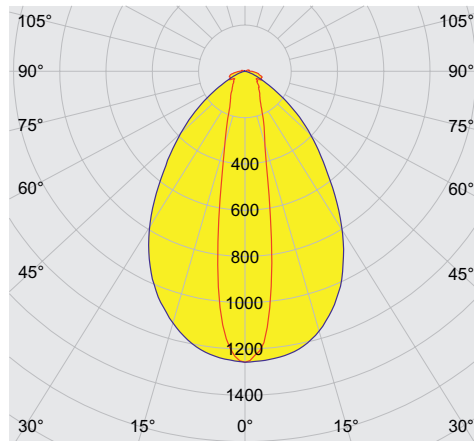





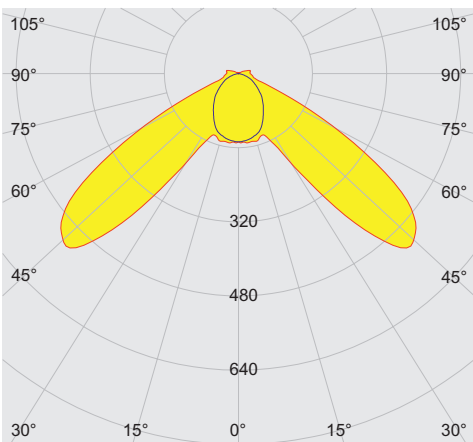



cd/klm 100%
— C0 - C180 — C90 - C270

Zylinderoptik 20°x160°

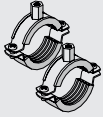
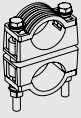
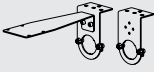
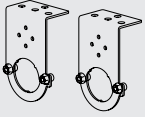

cd/klm 100%
— C0 - C180 — C90 - C270

Batwing-Optik

Zubehör			
Abbildung	Beschreibung	Art. Nr.	Gewicht
Stecker			
	8573/12-200 2-pol. Stecker, 20 ... 25 V, 50 / 60 Hz, 16 A	243197	300 g
	8573/12-210 2-pol. Stecker, 20 ... 25 V, DC, 16 A	243203	300 g
	8573/12-300 3-pol. Stecker, 20 ... 25 V, 50 / 60 Hz, 16 A	243190	300 g
	8573/12-312 3-pol. Stecker, 40 ... 50 V, 50 / 60 Hz, 16 A	243195	300 g
	8570/12-304-S-XX-X-XX-XXX 3-pol. Stecker, 100 ... 130 V AC, 50 / 60 Hz, 16 A	272896	331 g
	8570/12-306-S-XX-X-XX-XXX 3-pol. Stecker, 200 ... 250 V AC, 50 / 60 Hz, 16 A	272898	331 g
Montageklammer			
	Montageklammer aus verzinktem Stahlblech zum Aufschrauben auf Gewinde M8 oder M10 (2 Stück)	227256	190 g
	Montageklammer aus Edelstahl V4A zum Aufschrauben auf Gewinde M8 oder M10 (2 Stück)	227257	180 g
	Doppelte Montageklammer aus Kunststoff zur Montage an Röhren mit einem Durchmesser von 45 ... 55 mm (Schrauben und Muttern aus rostfreiem Stahl V2A) (2 Stück)	254932	800 g
	Set aus Montageplatte Art. Nr. 254494 und Montageklammer Art. Nr. 252940	248100	850 g
	Montageklammer aus Edelstahl V4A zum Befestigen an Flächen (2 Stück)	252940	400 g
	Montageklammer aus verzinktem Stahlblech (2 Stück); für Baugröße 1	120535	48 g
	Montageplatte aus Edelstahl V4A für Klemmenkasten Ex e Reihe 8010 (z.B. Art. Nr. 130724) zum Befestigen an Montageklammer Art. Nr. 252940	254494	700 g
Magnetmontageklammer			
	Montageklammer aus verzinktem Stahlblech mit Magnetfuß (2 Stück); für Baugröße 1	120536	100 g

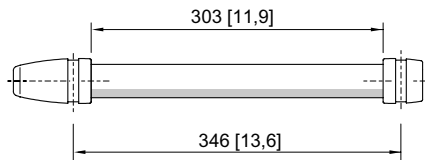
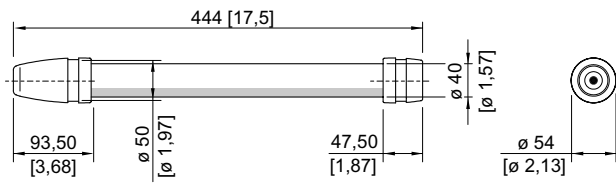

Baugröße 1

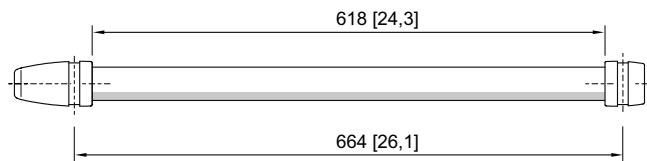
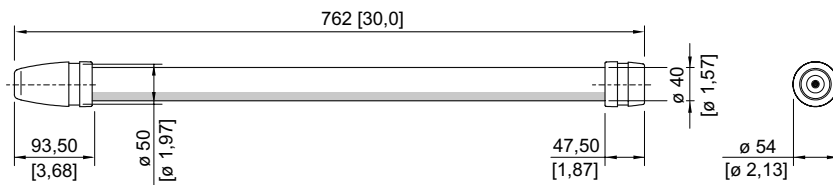

Baugröße 2

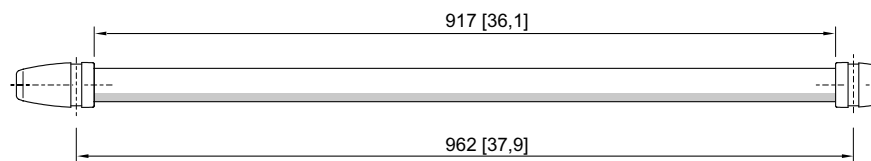
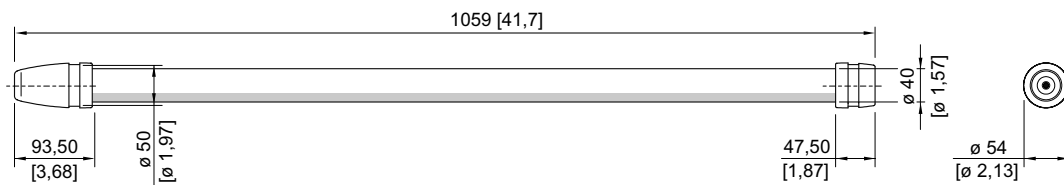

Baugröße 3

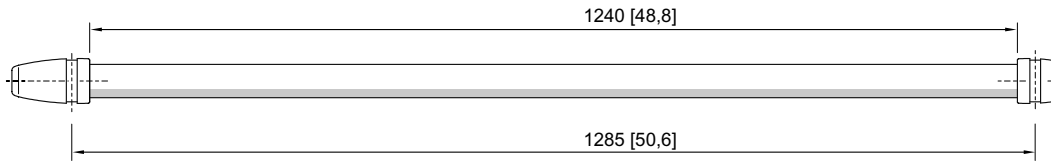
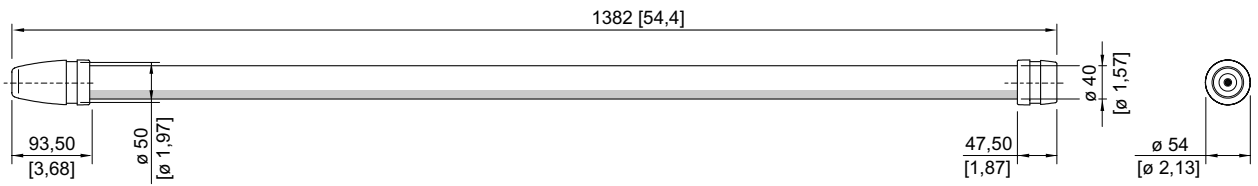

Baugröße 4

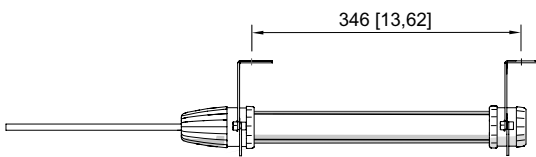

Leuchte mit Montageklammer für Fläche

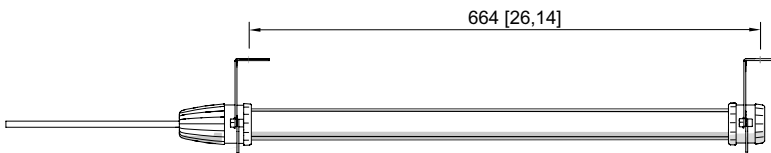

Leuchte mit Montageklammer für Fläche

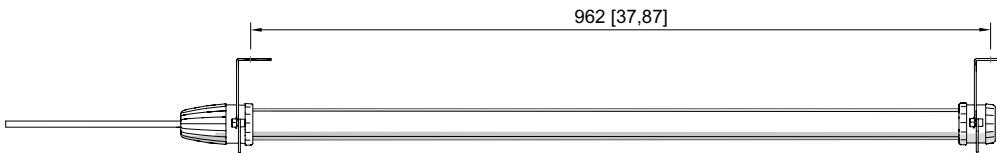

Leuchte mit Montageklammer für Fläche

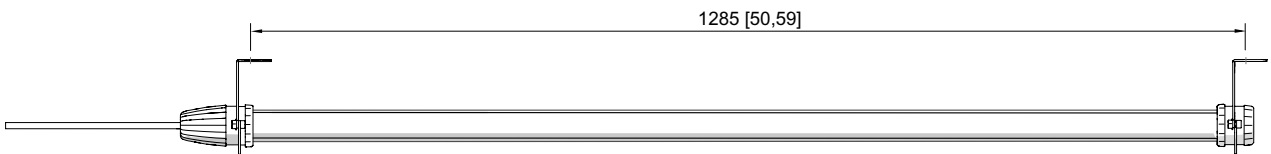

Leuchte mit Montageklammer für Fläche

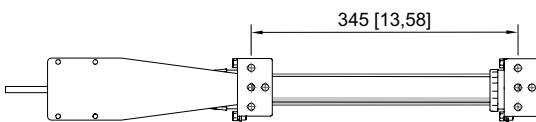

Leuchte mit Montageklammer für Fläche und Montageplatte

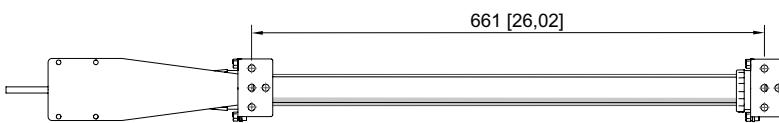

Leuchte mit Montageklammer für Fläche und Montageplatte

E2

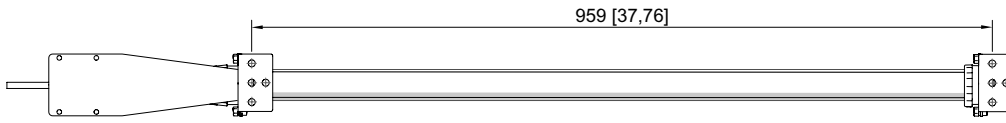

Leuchte mit Montageklammer für Fläche und Montageplatte

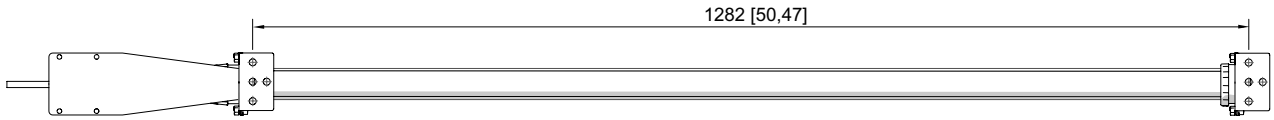

Leuchte mit Montageklammer für Fläche und Montageplatte

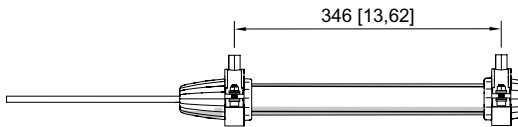

Leuchte mit Montageklammer für Gewinde

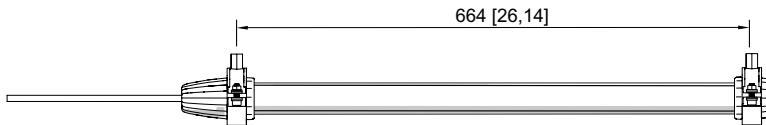

Leuchte mit Montageklammer für Gewinde

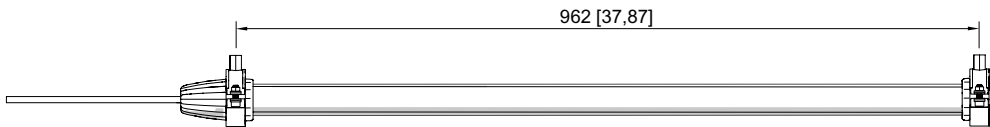

Leuchte mit Montageklammer für Gewinde

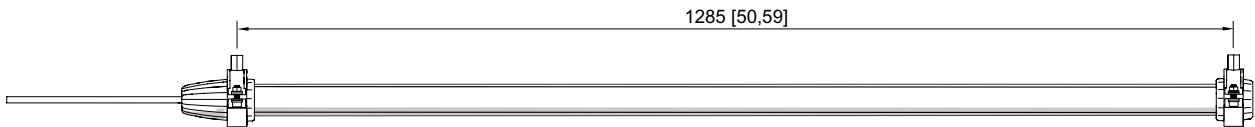

Leuchte mit Montageklammer für Gewinde

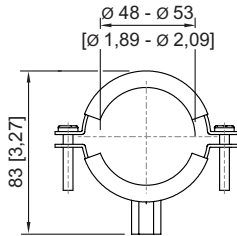
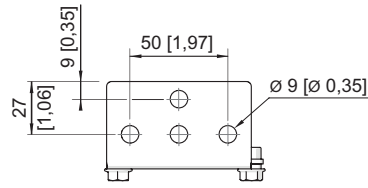
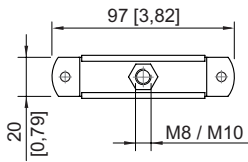

Montageklammer Gewinde

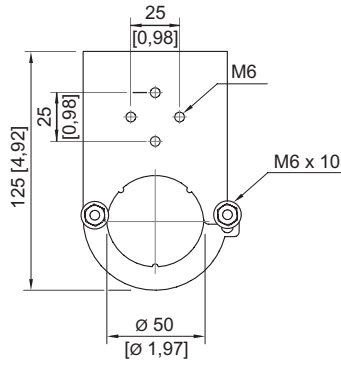
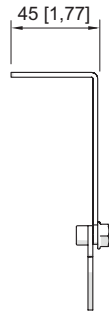

Montageklammer Fläche

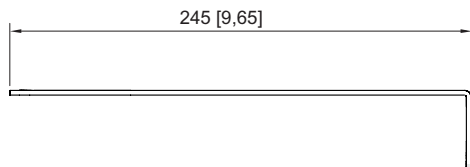
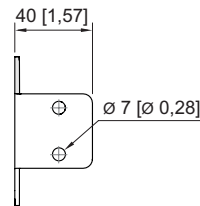
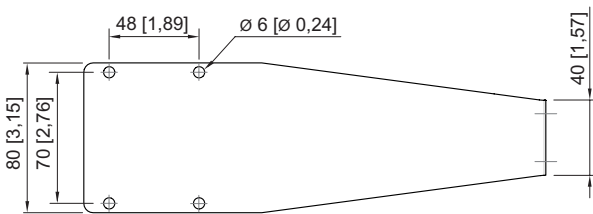

Montageplatte