

Beleuchtung

Langfeldleuchte mit LED

GRP

6002/4128-0101-152-1110-11-8500 Art. Nr. 275778

STAHL



- Modernste LED-Technologie mit hoher Lichtausbeute und langer Lebensdauer
- Extrem hohe Leuchteneffizienz
- Leuchtenlichtstrom nach 100.000 h noch 90 % des Anfangslichtstroms
- Optional mit DALI zum Steuern und Überwachen der Leuchte
- Optional adressierbar zum direkten Ansteuern von einer Zentralbatterieanlage

MY R. STAHL 6002D



Die Langfeldleuchte mit LED der Reihe 6002/4 eignet sich besonders zum Beleuchten von Flächen in einer Montagehöhe von bis zu 10 m. Weitere Einsatzgebiete sind die Ausleuchtung von Arbeitsmitteln und Gegenständen im Innen- und Außenbereich. Die Leuchte lässt sich mit dem Zubehör "Mastschuh" problemlos an Masten montieren. Optional kann die Leuchte adressierbar ausgerüstet werden. Damit kann die Leuchte von Zentralbatterieanlagen gesteuert und überwacht werden.

Technische Daten

Explosionsschutz

Ex-Ausführung	Ja
Einsatzbereich (Zonen)	1, 2, 21, 22
IECEX Bescheinigung Gas	IECEX IBE 14.0035
IECEX Gasexplosionsschutz	Ex db eb ib op is IIC T4 Gb
IECEX Bescheinigung Staub	IECEX IBE 14.0035
IECEX Staubexplosionsschutz	Ex tb op is IIIC T100 °C Db
ATEX Bescheinigung Gas	IBExU 14ATEX1088
ATEX Gasexplosionsschutz	⊕ II 2 G Ex db eb ib op is IIC T4 Gb
ATEX Bescheinigung Staub	IBExU 14ATEX1088
ATEX Staubexplosionsschutz	⊕ II 2 D Ex tb op is IIIC T100 °C Db
Bescheinigungen u. Zulassungen	ATEX IECEX
Bescheinigungen	ATEX (IBE), IECEX (IBE), Indien (PESO)
Konformitätserklärungen	ATEX (EUK)

Elektrische Daten

Bemessungsbetriebsspannung AC	100 ..., 240 V
Bemessungsbetriebsspannung DC	110 ... 250 V
Frequenz	50 ... 60 Hz
Betriebsgerät-Lebensdauer	C10 ≥ 50 h, Ta ≤ 60 °C C10 ≥ 100 h, Ta ≤ 50 °C
LED-Lebensdauer	L90B50 ≥ 100 h

Lichttechnische Daten

Anzahl der Lampen	1
Lampenleistung	18 W
Leuchtmittel	LED
Lichtfarbe	5000K - Neutralweiß

Beleuchtung

Langfeldleuchte mit LED

GRP



6002/4128-0101-152-1110-11-8500 Art. Nr. 275778

Lichttechnische Daten

Lichtverteilung	120°x120° mit Streuscheibe
Leuchteneffizienz	157 lm/W
Leuchtenlichtstrom	2890 lm
Farbwiedergabe	≥ 80
Farbtemperatur	5000 K

Umgebungsbedingungen

Umgebungstemperatur	-40 °C ... 50 °C (Durchverdrahtung max. 3x16 A) -40 °C ... 60 °C (Durchverdrahtung max. 3x10 A)
---------------------	--

Mechanische Daten

Ausführung	Standardausführung
Leuchtenwanne	klar
Schutzart IP (IEC 60598)	IP66/IP67
Gehäusematerial	Polyesterharz, glasfaserverstärkt
Gehäuse Farbe	lichtgrau (RAL 7035)
Material Einpressmutter	Messing
Diffusor	mit Diffusor
Dichtungsmaterial	Silikon
Silikonfreiheit	Silikonhaltig
Wannenmaterial	Polycarbonat
Installierte Klemmleiste	PE + N + L1 + L2 + L3
Anschlussklemmen eindrätig max.	6 mm ²
Anschlussklemmen feindrätig max.	4 mm ²
Art der Anschlussleitung	feindrätig eindrätig
Baugröße	2
Breite	184 mm
Höhe	125 mm
Länge	700 mm
Schlagfestigkeit (IEC 62262)	IK10
Abschaltung der Leuchte	Ja
Gewicht	4,45 kg
Gewicht	9,81 lb

Komponenten

Gewindeplatte	2x Kunststoff
Vorschaltgerät	6045/311-130-10
Durchverdrahtung	mit 5 Leitern 2,5 mm ²
Bohrungen	3 x M25
Kabelverschraubungen	2 x M25 Ø 7 – 17 mm
Material Kabelverschraubungen	Polyamid schwarz
Verschlussstopfen	2 x M25 x 1,5
Material Verschlussstopfen	Polyamid schwarz
Zubehör	beigelegt

Beleuchtung

Langfeldleuchte mit LED

GRP

6002/4128-0101-152-1110-11-8500 Art. Nr. 275778



Lichtverteilungskurven

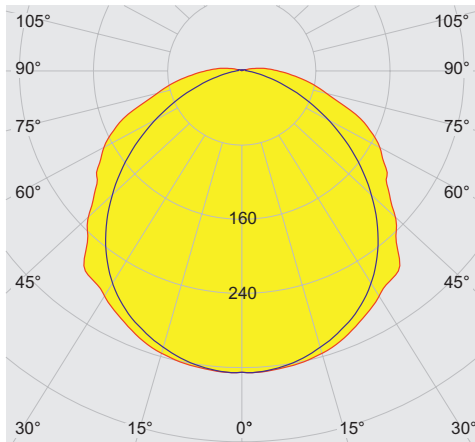

cd/klm 100%
— C0 - C180 — C90 - C270

typisch mit Diffusor, klare Leuchtenwanne

Maßzeichnung (alle Maße in mm [Zoll]) – Änderungen vorbehalten

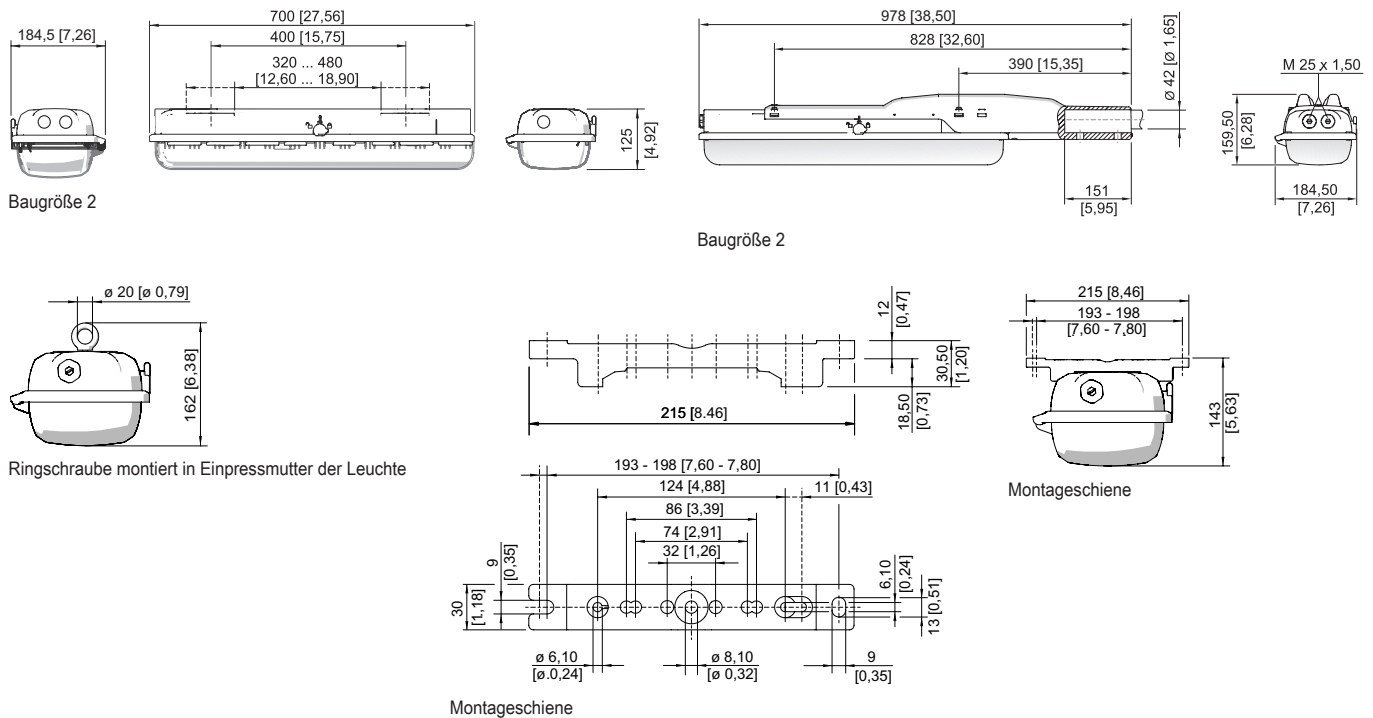

Beleuchtung

Langfeldleuchte mit LED

GRP

6002/4128-0101-152-1110-11-8500 Art. Nr. 275778

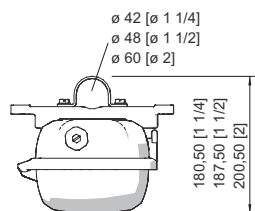

Rohrschelle montiert in Montageschiene

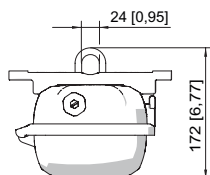

Montagebügel montiert in Montageschiene

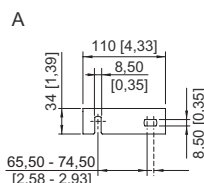
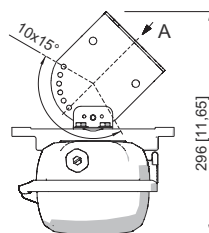

Wandbefestigungswinkel montiert in Montageschiene

Zubehör

Mastschuh



zum nachträglichen Anbau an die Leuchten Größe 2 und Größe 4 komplett mit Montageteilen (für Rohrdurchmesser 42 mm)

Art. Nr.

227512

Adapterplatte für Montage EXLUX 6002 auf EXLUX 6000 Befestigungspunkte

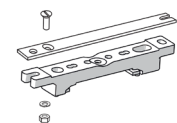

Befestigungszubehör zur Installation der EXLUX 6002 Leuchten auf EXLUX 6000 Befestigungspunkte

Art. Nr.

240653

Berührungsschutz

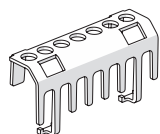

Der Berührungsschutz dient zum Schutz von Wartungstechnikern und Elektroinstallateuren gegen versehentliches Berühren von elektrisch leitfähigen Teilen. Die Schutzart wird bei Verwendung des Berührungsschutzes auf IP20 erhöht.

Art. Nr.

283153

Fallsicherung

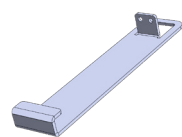

Zubehör zur Montage eines Fangseils

Art. Nr.

295927

Halter für Leuchtenwanne



Die Fallsicherung für die Leuchtenabdeckung verhindert das versehentliche Herunterfallen der Leuchtenabdeckung nach Öffnen der Leuchte.

Art. Nr.

226791

Klimastutzen

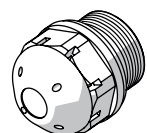

Gewinde: M25 x 1,5 (20 Stück); ohne Gegenmutter

gegen Kondenswasserbildung M25 x 1,5

Art. Nr.

285780

115738

Beleuchtung

Langfeldleuchte mit LED

GRP

6002/4128-0101-152-1110-11-8500 Art. Nr. 275778

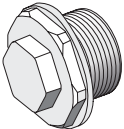

Klimastutzen

		Art. Nr.
	Gewinde: M20 x 1,5 (1 Stück); zum Einbau in Leuchten; aus Edelstahl; ohne Gegenmutter	323702
	Gewinde: M25 x 1,5 (1 Stück); zum Einbau in Leuchten; aus Edelstahl; ohne Gegenmutter	296608

Montagebügel

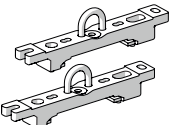
		Art. Nr.
	Aufhängebügel montiert auf Montageschiene für variablen Montageabstand; 1 Paar	222456

Montageschiene

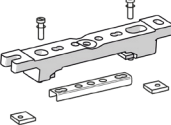
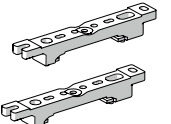
		Art. Nr.
	Befestigungszubehör zur Deckenmontage der EXLUX Leuchten mit V4A Metalleinsatz zur Verstärkung	325835
	Befestigungszubehör zur Deckenmontage der EXLUX Leuchten mit V4A Metalleinsatz und verliersicherer M8 Mutter	329336
	für variablen Montageabstand; 1 Paar	222826

Ringschraube

		Art. Nr.
	M8, montierbar direkt in Einpressmuttern; 1 Paar	115736

Rohrschelle

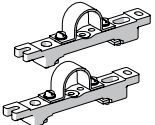
		Art. Nr.
	R 1 1/2"; mit Montageschiene für variablen Montageabstand; Material: Edelstahl; 1 Paar	222459
	R 1 1/4"; mit Montageschiene für variablen Montageabstand; Material: Edelstahl; 1 Paar	222458
	R 2"; mit Montageschiene für variablen Montageabstand; Material: Edelstahl; 1 Paar	222460

Steckschlüssel

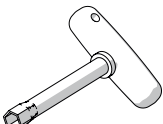
		Art. Nr.
	M8 / SW 13; zum Betätigen des Zentralverschlusses	222430

Wand- und Deckenbefestigungswinkel

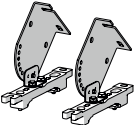
		Art. Nr.
	montiert auf Montageschiene für variablen Montageabstand; Material: Edelstahl; Leuchte ist in 15° Schritten schwenkbar; 1 Paar	222827

Beleuchtung

Langfeldleuchte mit LED

GRP

6002/4128-0101-152-1110-11-8500 Art. Nr. 275778



Ersatzteile

Kontaktelement

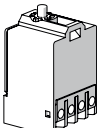
		Art. Nr.
	Schaltelement 8080/1-3-L, 2 Öffner	132527

Reflektorplatte

		Art. Nr.
	Ersatz für 6002 oder Upgrade 6001 Größe 2, Farbtemperatur 5000 K	270812

Wanne

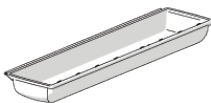
		Art. Nr.
	für Leuchte Größe 2	222427

Änderungen der technischen Daten, Maße, Gewichte, Konstruktionen und der Liefermöglichkeiten bleiben vorbehalten. Die Abbildungen sind unverbindlich.