

Beleuchtung

Langfeldleuchte mit LED
GRP Industrieausführung

L402/4348-6120-152-1110-11-8400 Art. Nr. 276557

STAHL



- Besonders widerstandsfähige Industrieausführung
- Langfeldleuchte mit langlebiger, effizienter LED-Technologie (bis 138 lm/W)
- Äußerst stabiles Leichtgewicht mit Schlagfestigkeit IK10

MY R. STAHL L402A

Die Leuchte EXLUX L402/4 in Industrieausführung eignet sich als Decken-, Hänge- oder Mastansatzleuchte für die Allgemeinbeleuchtung in rauen Umgebungen. Effiziente LED-Technik sorgt für gute Helligkeit bei geringem Energieverbrauch und steigert die Lebensdauer auf bis zu 100.000 Stunden. Das Kunststoffgehäuse lässt sich einfach mittels Zentralverschluss öffnen.

Technische Daten

Explosionsschutz	
Ex-Ausführung	Industrieausführung
Elektrische Daten	
Bemessungsbetriebsspannung AC	220 ... 230 V
Bemessungsbetriebsspannung DC	194 ... 250 V
Frequenzbereich	50 Hz
Lichttechnische Daten	
Anzahl der Lampen	1
Lampenleistung	42 W
Leuchtmittel	LED
Lichtfarbe	4000K - warmes Neutralweiß
Lichtverteilung	120°x120° mit Streuscheibe
Leuchteneffizienz	138 lm/W
Leuchtenlichtstrom	5810 lm
Farbwiedergabe	≥ 80
Farbtemperatur	4000 K
Umgebungsbedingungen	
Umgebungstemperatur	-30 °C ... +45 °C Hinweis Durchverdrahtung max. 3x16 A -30 °C ... +50 °C Hinweis Durchverdrahtung 2 max. 3x10 A
Hinweis	Durchverdrahtung max. 3x16 A Umgebungstemperatur °C -40 °C ... +55 °C Durchverdrahtung 2 max. 3x10 A Umgebungstemperatur °C 2 -40 ... +60 °C
Mechanische Daten	
Ausführung	Standardausführung
Schutzart IP (IEC 60598)	IP66/IP67
Schutzklasse	I (mit innerer PE-Anschluss)
Gehäusematerial	Polyesterharz, glasfaserverstärkt

Beleuchtung

Langfeldleuchte mit LED

GRP Industrieausführung

L402/4348-6120-152-1110-11-8400 Art. Nr. 276557



Mechanische Daten

Gehäuse Farbe	lichtgrau (RAL 7035)
Diffusor	mit Diffusor
Dichtungsmaterial	Silikon
Silikonfreiheit	Silikonhaltig
Wannenmaterial	Polycarbonat
Installierte Klemmleiste	PE + N- + L+ + N' + L'
Anschlussklemmen eindrätig max.	6 mm ²
Anschlussklemmen feindrätig max.	4 mm ²
Art der Anschlussleitung	feindrätig eindrätig
Baugröße	4
Breite	184 mm
Höhe	125 mm
Länge	1310 mm
Schlagfestigkeit (IEC 62262)	IK10
Gewicht	5.6 kg
Gewicht	12,35 lb
Abschaltung der Leuchte	Nein

Komponenten

Gewindeplatte	2x Kunststoff
Adressbaustein	UNI Modul ADR 20-ILS-Z2
Vorschaltgerät	VG Luxtronic 40 W 300 mA
Durchverdrahtung	mit 5 Leitern 2,5 mm ²
Bohrungen	3 x M25
Kabelverschraubungen	2 x M25 Ø 7 – 17 mm
Material Kabelverschraubungen	Polyamid schwarz
Verschlussstopfen	2 x M25 x 1,5
Material Verschlussstopfen	Polyamid schwarz
Zubehör	beigelegt

Lichtverteilungskurven

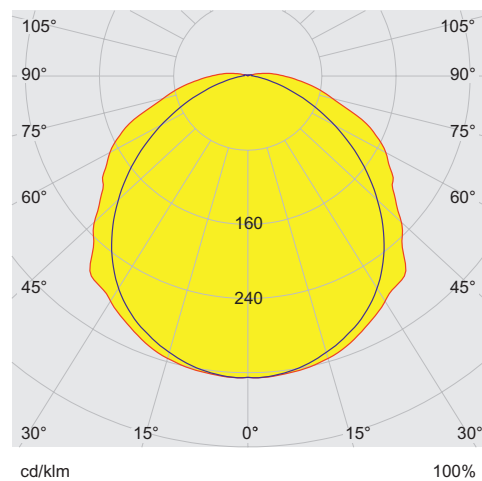

typisch mit Diffusor, klare Leuchtenwanne

Beleuchtung

Langfeldleuchte mit LED

GRP Industrieausführung

L402/4348-6120-152-1110-11-8400 Art. Nr. 276557



Maßzeichnung (alle Maße in mm [Zoll]) – Änderungen vorbehalten

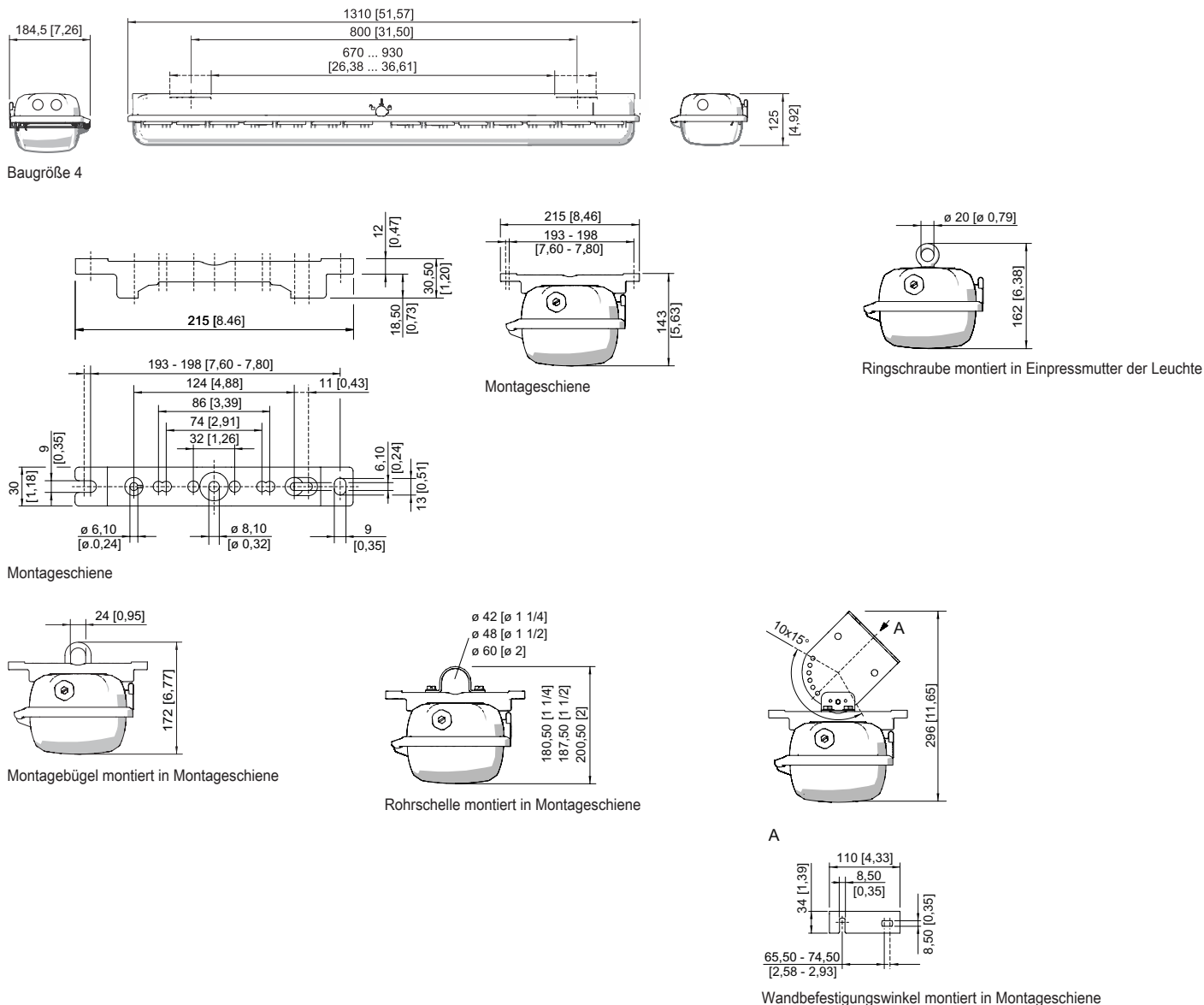

Zubehör

Halter für Leuchtenwanne



Die Fallsicherung für die Leuchtenabdeckung verhindert das versehentliche Herunterfallen der Leuchtenabdeckung nach Öffnen der Leuchte.

Art. Nr.

226791

Klimastutzen

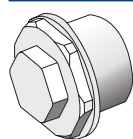

Gewinde: M25 x 1,5 (1 Stück); zum Einbau in Leuchten; aus Edelstahl; ohne Gegenmutter

Art. Nr.

296608



Beleuchtung

Langfeldleuchte mit LED

GRP Industrieausführung

L402/4348-6120-152-1110-11-8400 Art. Nr. 276557

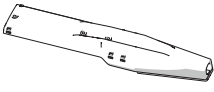
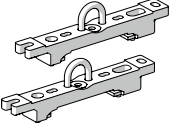
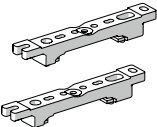
STAHL

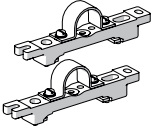
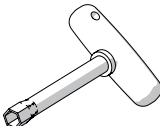
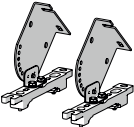
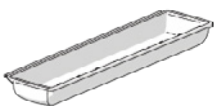
		Art. Nr.
Mastschuh		
	zum nachträglichen Anbau an die Leuchten Größe 2 und Größe 4 komplett mit Montageteilen (für Rohrdurchmesser 42 mm)	227512
Montagebügel		
	Aufhängebügel montiert auf Montageschiene für variablen Montageabstand; 1 Paar	222456
Montageschiene		
	für variablen Montageabstand; 1 Paar	222826
Ringschraube		
	M8, montierbar direkt in Einpressmuttern; 1 Paar	115736
Rohrschelle		
	R 1 1/2"; mit Montageschiene für variablen Montageabstand; Material: Edelstahl; 1 Paar	222459
	R 1 1/4"; mit Montageschiene für variablen Montageabstand; Material: Edelstahl; 1 Paar	222458
	R 2"; mit Montageschiene für variablen Montageabstand; Material: Edelstahl; 1 Paar	222460
Steckschlüssel		
	M8 / SW 13; zum Betätigen des Zentralverschlusses	222430
Wand- und Deckenbefestigungswinkel		
	montiert auf Montageschiene für variablen Montageabstand; Material: Edelstahl; Leuchte ist in 15° Schritten schwenkbar; 1 Paar	222827
Wanne		
	für Leuchte Größe 4 (diffus), bei Einsatz an einer einzelversorgten Sicherheitsleuchte kann die Sichtbarkeit der Anzeige-LED eingeschränkt sein	276670

Ersatzteile

Wanne	Art. Nr.
-------	----------

Beleuchtung

Langfeldleuchte mit LED

GRP Industrieausführung

L402/4348-6120-152-1110-11-8400 Art. Nr. 276557

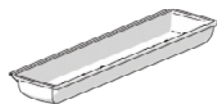

für Leuchte Größe 4

222428

Änderungen der technischen Daten, Maße, Gewichte, Konstruktionen und der Liefermöglichkeiten bleiben vorbehalten. Die Abbildungen sind unverbindlich.