

8581/31-406 Art. Nr. 277859



- Zuverlässiger Lasttrennschalter mit gut sichtbarem, abschließbarem Schaltgriff und Anzeige der Schalterstellung
- Ein integrierter Hilfskontakt für Steuer- und Meldezwecke, optional erweiterbar durch steckbare, leicht nachrüstbare Ex e oder Ex i Hilfskontakte
- Großer Temperatureinsatzbereich
- Hohe mechanische Schlag- und Stoßfestigkeit
- Perfekter Schutz gegen das Eindringen von Flüssigkeiten und Stäuben
- 3D Daten zum Download auf der Webseite

MY R. STAHL 8581A



Die Steckdosen der Reihe 8581/31 von R. STAHL für Zone 1/21 in 4- und 5-poliger Ausführung haben volles AC-3 Schaltvermögen bis zu 125 A. Die hohe Schutzart IP66 gewährleistet in jeder Applikationslage höchsten Schutz gegen das Eindringen von Staub und Wasser. Selbstreinigende Lamellenkontakte sorgen für optimale Kontaktierung und die Stecker lassen sich in Nullstellung leicht und einfach stecken und ziehen. Zur Sicherheit trägt der Lasttrennschalter mit mechanischer Verriegelung bei, dessen Schaltgriff in 0- und I-Stellung abschließbar ist.

Technische Daten

Explosionsschutz

Geltungsbereich	Europäische Union (ATEX) IECEX China (CQST)
Geltungsbereich Hinweis	Andere Länderkennzeichnungen auf Anfrage erhältlich
Einsatzbereich (Zonen)	1, 2, 21, 22
IECEX Bescheinigung Gas	IECEX PTB 06.0034
IECEX Gasexplosionsschutz	Ex db eb IIC T6 ... T5 Gb
IECEX Bescheinigung Staub	IECEX PTB 06.0034
IECEX Staubexplosionsschutz	II tb IIIC T65 °C ... T85 °C Db
ATEX Gasexplosionsschutz	⊕ II 2 G Ex db eb IIC T6 ... T5 Gb
ATEX Staubexplosionsschutz	⊕ II 2 D Ex tb IIIC T65 °C ... T85 °C Db
Bescheinigungen	ATEX (PTB), Brasilien (ULB), IECEX (PTB), Korea (KGS), Taiwan (ITRI), Volksrepublik China (CQST)
Konformitätserklärungen	ATEX (EGK), Volksrepublik China (CCC)

Elektrische Daten

Spannungsart	Niederspannung
Bemessungsbetriebsspannung AC	380 ... 415 V AC
Bemessungsbetriebsstrom	max. 125 A
Bemessungsbetriebsstrom	125 A
Elektrische Lebensdauer	> 2x10 ⁴ Schaltzyklen
Mechanische Lebensdauer	> 2x10 ⁴ Schaltzyklen
Schaltleistung Hauptkontakte	AC-3: 690 V, 125 A
Hilfskontakte	2 (1 Schließer + 1 Öffner)
Frequenzbereich	50 / 60 Hz

Gerätespezifische Daten

Vorsicherung mit thermischem Schutz	160 A gG
-------------------------------------	----------

8581/31-406 Art. Nr. 277859

Gerätespezifische Daten

Vorsicherung ohne thermischen Schutz	125 A gG
--------------------------------------	----------

Umgebungsbedingungen

Umgebungstemperatur	-45 °C ... 60 °C				
Umgebungstemperatur	-49 °F ... +140 °F				
Betriebstemperaturbereich	Zuordnung Temperaturklasse / Umgebungstemperatur / Bemessungsbetriebsstrom / Bemessungsanschlussquerschnitt				
	Temperaturklasse		Bemessungs- betriebsstrom	Bemessungsanschlussquerschnitt	
	T6	T5		Steckdose	Stecker
		≤ +45 °C	125 A	≥ 70 mm ²	≥ 50 mm ²
	≤ +40 °C	≤ +55 °C	110 A		
	≤ +45 °C	≤ +60 °C	100 A		
		≤ +40 °C	125 A	50 ... 70 mm ²	35 mm ² Nur wärmebeständige Leitungen ≥ 85 °C, z. B. Typ NSSHÖU verwenden!
	≤ +45 °C	115 A			
≤ +40 °C	≤ +55 °C	100 A	50 ... 70 mm ²	35 mm ²	

Mechanische Daten

Schutzart IP (IEC 60529)	IP66
Schutzart IP (IEC 60079)	IP66
Gehäusematerial	Polyester, glasfaserverstärkt
Silikonfrei	Nein
Mehrleiteranschluss	2 x 35 mm ² ... 2 x 50 mm ²
Mehrleiteranschluss AWG	2 x AWG 2 ... 2 x AWG 1/0
Anschlussquerschnitt feindrätig	1 x 50 mm ² ... 1 x 150 mm ²
Anschlussquerschnitt AWG feindrätig	1 x AWG 1/0 ... 1 x AWG 300 kcmi
Anschlussquerschnitt mehrdrätig	1 x 35 mm ² ... 1 x 150 mm ²
Anschlussquerschnitt AWG mehrdrätig	1 x AWG 2 ... 1 x AWG 300 kcmil
Breite	270 mm
Breite Zoll	10,63 in
Höhe	296 mm
Höhe Zoll	11,65 in
Länge	563 mm
Länge Zoll	22,18 in
Schlagfestigkeit (IEC 60079)	7 J
Schlagfestigkeit (IEC 62262)	IK10
Kennfarbe	rot
Codierung (Uhrzeitstellung)	6
Abschließbar in	in 0- und I-Stellung
Baureihe	SolConeX
Detaillierte Polzahl	3 P + PE
Gewicht	19,2 kg
Gewicht	42,34 lb

Montage / Installation

Anschluss	Schraubklemme
-----------	---------------

8581/31-406 Art. Nr. 277859

Komponenten

Kabeleinführungen Hinweis	Einführung 1: unten links Einführung 2: unten rechts
Einführung 1 Typ	8161/7-M63-4828-LT
Einführung 1 Art	Kabelverschraubung Polyamid
Einführung 1	M63 x 1,5
Einführung 1 Klemmbereich	28 – 48 mm
Einführung 1 Klemmbereich Zoll	1,1 – 1,89 in
Metalleinführung möglich 1	Nein
Einführung 2 Typ	8290/3-M63
Einführung 2 Art	Verschlussstopfen Polyamid
Einführung 2	M63 x 1,5
Metalleinführung möglich 2	Nein
Einführung 3 Typ	8290/3-M25
Einführung 3 Art	Verschlussstopfen Polyamid
Einführung 3	M25
Metalleinführung möglich 3	Nein

Technische Zeichnung – Änderungen vorbehalten

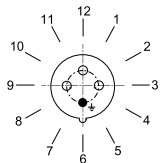

Position der Uhrzeitstellung
Beispiel: 6h-Stellung

Maßzeichnung (alle Maße in mm [Zoll]) – Änderungen vorbehalten

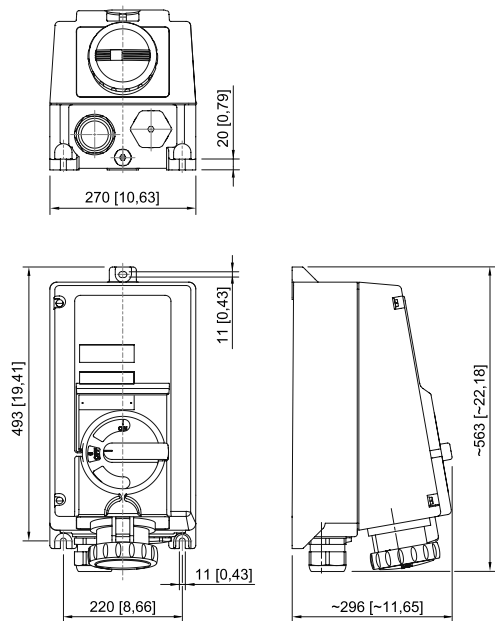

Wandsteckdose

8581/31-406 Art. Nr. 277859

Zubehör

Ex i Abdeckung

Art. Nr.

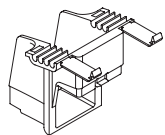

Ex i Abdeckung für Hilfskontakte zum Einsatz in Ex i Stromkreisen

168855

Hilfskontakt

Art. Nr.

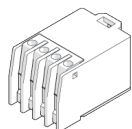

2 Öffner (8080/1-3)
250 V AC/DC
max. 6 A
1,5 ... 2,5 mm² eindrätig / feindrätig
Die Schaltfunktion des Hilfskontakts ist abhängig vom verwendeten Einbauschacht.
Links und rechts: gleichschaltend

168356

1 Öffner + 1 Schließer (8080/1-1)
250 V AC/DC
max. 6 A
1,5 ... 2,5 mm² eindrätig / feindrätig
Die Schaltfunktion des Hilfskontakts ist abhängig vom verwendeten Einbauschacht.
Links: nacheilend (EIN), voreilend (AUS)
Rechts: gleichschaltend

168351

2 Schließer (8080/1-4)
250 V AC/DC
max. 6 A
1,5 ... 2,5 mm² eindrätig / feindrätig
Die Schaltfunktion des Hilfskontakts ist abhängig vom verwendeten Einbauschacht.
Links und rechts: gleichschaltend

168353

Kabelverschraubung aus Kunststoff

Art. Nr.



8161/7-M25-1707, Ex e
Kunststoff, M25 x 1,5, Kabel-Außendurchmesser 7 – 17 mm
Losgröße 50 Stück

239157

8161/7-M63-4828, Ex e
Kunststoff, M63 x 1,5, Kabel-Außendurchmesser 28 – 48 mm
Losgröße 1 Stück

239161

Schalteinsatz

Art. Nr.

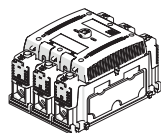

8549/1-31L Last- und Motorschalter

168776

Stecker

Art. Nr.



8581/12-406 4-pol. Stecker, 380 ... 415 V AC, 50 / 60 Hz, 125 A

277864

8581/31-406 Art. Nr. 277859

Verschlussstopfen

		Art. Nr.
	8290/3-M25 Kunststoff, M25 x 1,5 Losgröße 1 Stück	143524
	8290/3-M63 Kunststoff, M63 x 1,5 Losgröße 1 Stück	143548

Ersatzteile

Hilfskontakt-Schlüssel

		Art. Nr.
	zum Entfernen montierter Hilfskontakte	201909

Reparaturatz für Steckdosen Reihe 8581

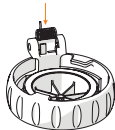
		Art. Nr.
	Reparaturatz 8581 Klappdeckel, rot	275510

Änderungen der technischen Daten, Maße, Gewichte, Konstruktionen und der Liefermöglichkeiten bleiben vorbehalten. Die Abbildungen sind unverbindlich.