

8581/31-507 Art. Nr. 277858



- Zuverlässiger Lasttrennschalter mit gut sichtbarem, abschließbarem Schaltgriff und Anzeige der Schalterstellung
- Ein integrierter Hilfskontakt für Steuer- und Meldezwecke, optional erweiterbar durch steckbare, leicht nachrüstbare Ex e oder Ex i Hilfskontakte
- Großer Temperatureinsatzbereich
- Hohe mechanische Schlag- und Stoßfestigkeit
- Perfekter Schutz gegen das Eindringen von Flüssigkeiten und Stäuben
- 3D Daten zum Download auf der Webseite

MY R. STAHL 8581A



Die Steckdosen der Reihe 8581/31 von R. STAHL für Zone 1/21 in 4- und 5-poliger Ausführung haben volles AC-3 Schaltvermögen bis zu 125 A. Die hohe Schutzart IP66 gewährleistet in jeder Applikationslage höchsten Schutz gegen das Eindringen von Staub und Wasser. Selbstreinigende Lamellenkontakte sorgen für optimale Kontaktierung und die Stecker lassen sich in Nullstellung leicht und einfach stecken und ziehen. Zur Sicherheit trägt der Lasttrennschalter mit mechanischer Verriegelung bei, dessen Schaltgriff in 0- und I-Stellung abschließbar ist.

## Technische Daten

### Explosionsschutz

|                             |  |
|-----------------------------|--|
| Geltungsbereich             | Europäische Union (ATEX)<br>IECEX<br>China (CQST)  |
| Geltungsbereich Hinweis     | Andere Länderkennzeichnungen auf Anfrage erhältlich  |
| Einsatzbereich (Zonen)      | 1<br>2<br>21<br>22   |
| IECEX Bescheinigung Gas     | IECEX PTB 06.0034  |
| IECEX Gasexplosionsschutz   | Ex db eb IIC T6 ... T5 Gb  |
| IECEX Bescheinigung Staub   | IECEX PTB 06.0034  |
| IECEX Staubexplosionsschutz | Ex tb IIIC T65 °C / T85 °C Db  |
| ATEX Bescheinigung Gas      | PTB 01 ATEX 1161   |
| ATEX Gasexplosionsschutz    | Ex II 2 G Ex db eb IIC T6 ... T5 Gb  |
| ATEX Bescheinigung Staub    | PTB 01 ATEX 1161   |
| ATEX Staubexplosionsschutz  | Ex II 2 D Ex tb IIIC T65 °C / T85 °C Db  |
| Bescheinigungen             | ATEX (PTB), Brasilien (ULB), IECEX (PTB), Korea (KGS), Taiwan (ITRI), Volksrepublik China (CQST) |
| Konformitätserklärungen     | ATEX (EGK), Volksrepublik China (CCC)  |

### Elektrische Daten

|                               |                                  |
|-------------------------------|----------------------------------|
| Bemessungsbetriebsspannung AC | 277/480 ... 288/500 V AC         |
| Bemessungsbetriebsstrom       | max. 125 A                       |
| Elektrische Lebensdauer       | > 2x10 <sup>4</sup> Schaltzyklen |
| Mechanische Lebensdauer       | > 2x10 <sup>4</sup> Schaltzyklen |
| Spannungsart                  | Niederspannung                   |
| Schaltleistung Hauptkontakte  | AC-3: 690 V, 125 A               |

8581/31-507 Art. Nr. 277858

### Elektrische Daten

|                 |                            |
|-----------------|----------------------------|
| Hilfskontakte   | 2 (1 Schließer + 1 Öffner) |
| Frequenzbereich | 50 / 60 Hz                 |

### Gerätespezifische Daten

|                                      |          |
|--------------------------------------|----------|
| Vorsicherung mit thermischem Schutz  | 160 A gG |
| Vorsicherung ohne thermischen Schutz | 125 A gG |

### Umgebungsbedingungen

|                             |  |
|-----------------------------|--|
| Umgebungstemperatur         | -45 °C ... +60 °C                              |
| Umgebungstemperatur         | -49 °F ... +140 °F                             |
| Umgebungstemperatur Hinweis | Weitere Informationen siehe Betriebsanleitung. |

### Mechanische Daten

|                                     |  |
|-------------------------------------|--|
| Schutzart IP (IEC 60529)            | IP66   |
| Schutzart IP (IEC 60079)            | IP66   |
| Gehäusematerial                     | Polyester, glasfaserverstärkt                      |
| Silikonfrei                         | Nein   |
| Mehrleiteranschluss                 | 2 x 35 mm <sup>2</sup> ... 2 x 50 mm <sup>2</sup>  |
| Mehrleiteranschluss AWG             | 2 x AWG 2 ... 2 x AWG 1/0                          |
| Anschlussquerschnitt feindrätig     | 1 x 50 mm <sup>2</sup> ... 1 x 150 mm <sup>2</sup> |
| Anschlussquerschnitt AWG feindrätig | 1 x AWG 1/0 ... 1 x AWG 300 kcmi                   |
| Anschlussquerschnitt mehrdrätig     | 1 x 35 mm <sup>2</sup> ... 1 x 150 mm <sup>2</sup> |
| Anschlussquerschnitt AWG mehrdrätig | 1 x AWG 2 ... 1 x AWG 300 kcmil                    |
| Breite                              | 270 mm   |
| Breite Zoll                         | 10,63 in   |
| Höhe                                | 296 mm   |
| Höhe Zoll                           | 11,65 in   |
| Länge                               | 563 mm   |
| Länge Zoll                          | 22,18 in   |
| Schlagfestigkeit (IEC 60079)        | 7 J  |
| Schlagfestigkeit (IEC 62262)        | IK10   |
| Kennfarbe                           | schwarz  |
| Codierung (Uhrzeitstellung)         | 7  |
| Abschließbar in                     | in 0- und I-Stellung                               |
| Baureihe                            | SolConeX   |
| Detaillierte Polzahl                | 3 P + N + PE                                       |
| Gewicht                             | 20,5 kg  |
| Gewicht                             | 45,19 lb   |

### Montage / Installation

|           |               |
|-----------|---------------|
| Anschluss | Schraubklemme |
|-----------|---------------|

### Komponenten

|                                |   |
|--------------------------------|---|
| Kabeleinführungen Hinweis      | Einführung 1: unten links<br>Einführung 2: unten rechts |
| Einführung 1 Typ               | 8161/7-M63-4828-LT                                      |
| Einführung 1 Art               | Kabelverschraubung Polyamid                             |
| Einführung 1                   | M63 x 1,5   |
| Einführung 1 Klemmbereich      | 28 – 48 mm  |
| Einführung 1 Klemmbereich Zoll | 1.1 – 1.89 in   |

8581/31-507 Art. Nr. 277858

### Komponenten

|                            |                            |
|----------------------------|----------------------------|
| Metalleinführung möglich 1 | Nein                       |
| Einführung 2 Typ           | 8290/3-M63                 |
| Einführung 2 Art           | Verschlussstopfen Polyamid |
| Einführung 2               | M63 x 1,5                  |
| Metalleinführung möglich 2 | Nein                       |
| Einführung 3 Typ           | 8290/3-M25                 |
| Einführung 3 Art           | Verschlussstopfen Polyamid |
| Einführung 3               | M25                        |
| Metalleinführung möglich 3 | Nein                       |

### Technische Zeichnung – Änderungen vorbehalten

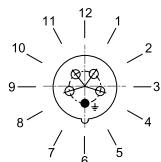

Position der Uhrzeitstellung  
Beispiel: 6h-Stellung

### Maßzeichnung (alle Maße in mm [Zoll]) – Änderungen vorbehalten

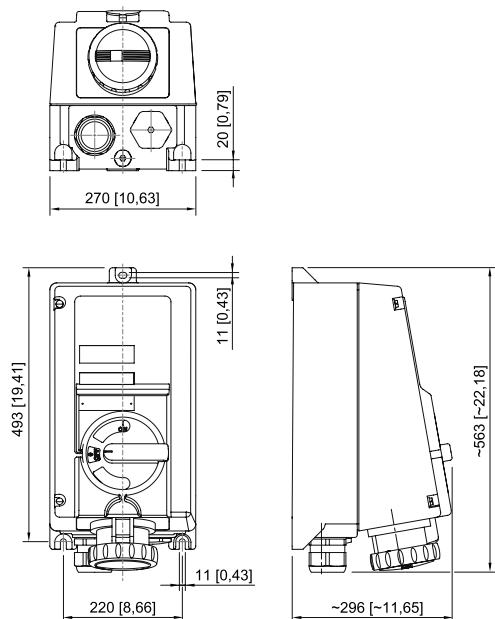

Wandsteckdose

### Zubehör

#### Ex i Abdeckung

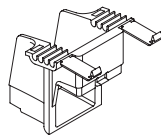



Ex i Abdeckung für Hilfskontakte zum Einsatz in Ex i Stromkreisen

Art. Nr.

168855

8581/31-507 Art. Nr. 277858

| Hilfskontakt   |  | Art. Nr. |
|--|--|----------|
|  | 2 Öffner (8080/1-3)<br>250 V AC/DC<br>max. 6 A<br>1,5 ... 2,5 mm <sup>2</sup> eindrätig / feindrätig<br>Die Schaltfunktion des Hilfskontakts ist abhängig vom verwendeten Einbauschaft.<br>Links und rechts: gleichschaltend   | 168356   |
|  | 1 Öffner + 1 Schließer (8080/1-1)<br>250 V AC/DC<br>max. 6 A<br>1,5 ... 2,5 mm <sup>2</sup> eindrätig / feindrätig<br>Die Schaltfunktion des Hilfskontakts ist abhängig vom verwendeten Einbauschaft.<br>Links: nacheilend (EIN), voreilend (AUS)<br>Rechts: gleichschaltend | 168351   |
|  | 2 Schließer (8080/1-4)<br>250 V AC/DC<br>max. 6 A<br>1,5 ... 2,5 mm <sup>2</sup> eindrätig / feindrätig<br>Die Schaltfunktion des Hilfskontakts ist abhängig vom verwendeten Einbauschaft.<br>Links und rechts: gleichschaltend  | 168353   |

| Kabelverschraubung aus Kunststoff  |   | Art. Nr. |
|--|---|----------|
|  | 8161/7-M25-1707, Ex e<br>Kunststoff, M25 x 1,5, Kabel-Außendurchmesser 7 – 17 mm<br>Losgröße 50 Stück | 239157   |
|  | 8161/7-M63-4828, Ex e<br>Kunststoff, M63 x 1,5, Kabel-Außendurchmesser 28 – 48 mm<br>Losgröße 1 Stück | 239161   |

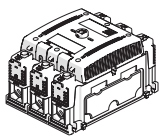
| Schalteinsatz  |                                    | Art. Nr. |
|--|------------------------------------|----------|
|  | 8549/1-31L Last- und Motorschalter | 168776   |

| Verschlussstopfen  |   | Art. Nr. |
|--|---|----------|
|  | 8290/3-M25<br>Kunststoff, M25 x 1,5<br>Losgröße 1 Stück | 143524   |
|  | 8290/3-M63<br>Kunststoff, M63 x 1,5<br>Losgröße 1 Stück | 143548   |

## Ersatzteile

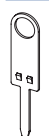
| Hilfskontakt-Schlüssel   |  | Art. Nr. |
|--|--|----------|
|  | zum Entfernen montierter Hilfskontakte | 201909   |

8581/31-507 Art. Nr. 277858

**Reparatursatz für Steckdosen Reihe 8581**

**Art. Nr.**



Reparatursatz 8581 Klappeckel, schwarz

275511

Änderungen der technischen Daten, Maße, Gewichte, Konstruktionen und der Liefermöglichkeiten bleiben vorbehalten. Die Abbildungen sind unverbindlich.