

Befehls- und Meldegeräte

Kontaktelement für Tragschienenmontage mit Goldkontakten

8082/1-1-10 Art. Nr. 132645



- Große Auswahl an unterschiedlichen Betätigungsvorsätzen
- Ausführungen als Öffner mit Zwangsöffnung, Schließer oder Trennklemme

WebCode **8082A**



Die Kontaktelemente der Reihe 8082 von R. STAHL besitzen einen Schließerkontakt und einen zwangsöffnenden Öffnerkontakt, entweder aus Silber-Nickel oder vergoldet. Sie lassen sich einfach zu Kontaktblocks kombinieren und ermöglichen individuelle Installationen, auch wegen der großen Auswahl unterschiedlicher Betätigungsvorsätze.

Technische Daten

Explosionsschutz

Einsatzbereich (Zonen)	1 2
IECEX Bescheinigung Gas	IECEX PTB 06.0011U
IECEX Gasexplosionsschutz	Ex db eb IIC T6 Gb
IECEX Bescheinigung Schlagwetterschutz	IECEX PTB 06.0011U
IECEX Schlagwetterschutz	Ex db eb I Mb
ATEX Bescheinigung Gas	PTB 00 ATEX 1031 U
ATEX Gasexplosionsschutz	Ex II 2 G Ex db eb IIC T6 Gb
ATEX Bescheinigung Schlagwetterschutz	PTB 00 ATEX 1031 U
ATEX Schlagwetterschutz	Ex I M2 Ex db eb I Mb
ATEX Schlagwetterschutz 2	Ex I M2 I Mb
UL Bescheinigung Gas	E182378V1S1
Inmetro Bescheinigung Gas	ULBR130645U
Bescheinigungen	ATEX (PTB), Brasilien (ULB), EAC (ENDCE), IECEX (PTB), Kanada / USA (UL), Korea (KTL), SIL (exida), Volksrepublik China (CQST)
Hinweis	Produktkennzeichnung kann abweichend sein. Seriengeräte sind mit ATEX, IECEX, NEC und CEC gekennzeichnet.

Funktionale Sicherheit

SIL-fähig	ohne Vorsatz oder mit Vorsätzen 8602/3-006, 8602/3-009, 8602/3-010, 8602/3-012
-----------	--

Elektrische Daten

Bemessungsbetriebsspannung max.	550 V
Bemessungsbetriebsspannung min.	24 V
Bemessungsbetriebsspannung AC UL	600 – 600 V
Bemessungsbetriebsstrom	10 mA / 150 mA
Bemessungsbetriebsstrom UL	600 A
Elektrische Lebensdauer	10 ⁶ Schaltspiele

Befehls- und Meldegeräte

Kontaktelement für Tragschienenmontage mit Goldkontakten

8082/1-1-10 Art. Nr. 132645



Elektrische Daten

Mechanische Lebensdauer	10 ⁶ Schaltspiele
Schaltleistung AC-12	250 V / 10 A 400 V / 7,5 A 550 V / 5 A
Schaltleistung AC-15	110 V / 10 A 250 V / 6 A 400 V / 4 A
Schaltleistung DC-13	60 V / 6 A
Schaltleistung DC-13 2 Kontaktelemente in Reihe	230 V / 1 A 110 V / 2,5 A

Umgebungsbedingungen

Umgebungstemperatur	-60 °C ... +70 °C (T6)
Betriebstemperatur	-60 °C ... +100 °C

Mechanische Daten

Schutzart IP (IEC 60529)	IP20
Gehäusematerial	Polyamid
Kontaktmaterial	vergoldet
Silikonfrei	Ja
Anschlussklemmen eindrätig max. USA	14 AWG
Anschlussquerschnitt feindrätig max.	2,5 mm ²
Anschlussquerschnitt eindrätig	0,75 – 2,5 mm ²
Anschlussquerschnitt feindrätig	0,75 – 2,5 mm ²
Anschlussquerschnitt feindrätig mit Aderhülse	0,75 – 2,5 mm ²
Anzahl der Öffner	1
Zwangsöffnung	Ja
Kontakte	1 Öffner
Verpackungseinheit	1
Gewicht	0,025 kg
Gewicht	0,055 lb

Montage / Installation

Anzugsdrehmoment	1,2 Nm
Anzugsdrehmoment lbf in	10,62 lbf in
Anschlussart	Schraubklemme

Technische Zeichnung – Änderungen vorbehalten



Öffner

Befehls- und Meldegeräte

Kontaktelement für Tragschienenmontage mit Goldkontakten

8082/1-1-10 Art. Nr. 132645



Maßzeichnung (alle Maße in mm [Zoll]) – Änderungen vorbehalten

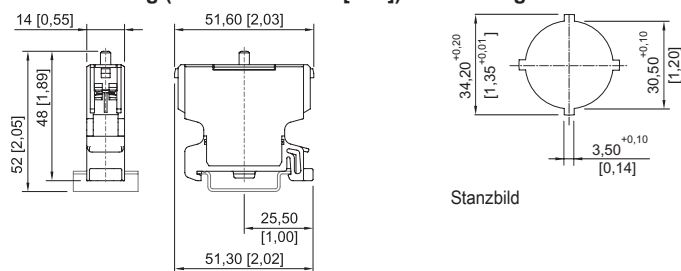

Stanzbild

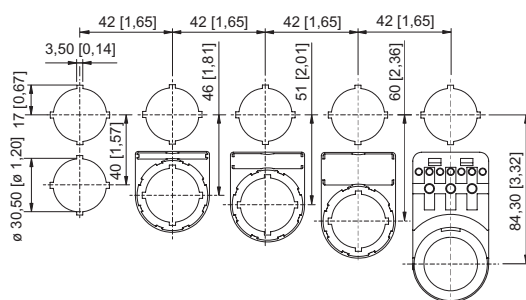

Einbaumaß mit / ohne Zusatz-
Bezeichnungsschild

Zubehör

Drucktaster BG001



Ø 39 mm
schwarz
Bezeichnungsschild: schwarz, Leerschild ohne Text
Silikonfrei: Ja

Art. Nr.

223691

Ø 39 mm
schwarz
Bezeichnungsschild: schwarz, Leerschild ohne Text
Silikonfrei: Nein

223692

Pilzdrucktaster schwarz BG003



Ø 39 mm
schwarz
Bezeichnungsschild: schwarz, Leerschild ohne Text
Silikonfrei: Ja

Art. Nr.

244563

Ø 39 mm
schwarz
Bezeichnungsschild: schwarz, Leerschild ohne Text
Silikonfrei: Nein

244564

Pilzdrucktaster rot BG004



Ø 39 mm
rot/schwarz
Bezeichnungsschild: rot, Leerschild ohne Text
Silikonfrei: Ja

Art. Nr.

244565

Ø 39 mm
rot/schwarz
Bezeichnungsschild: rot, Leerschild ohne Text
Silikonfrei: Nein

244566

Befehls- und Meldegeräte

Kontaktelement für Tragschienenmontage

mit Goldkontakten

8082/1-1-10 Art. Nr. 132645



Pilzsperrtaster mit Schlüssel

		Art. Nr.
	Ø 39 mm rot/schwarz Schließung: MS1 Silikonfrei: Ja	223695
	Ø 39 mm rot/schwarz Schließung: MS1 Silikonfrei: Nein	223696

Schlüsselschaltervorsatz

		Art. Nr.
	Ø 39 mm schwarz Schließung: MS1 Anzahl der Schaltstellungen: 2 Schaltfunktion: rastend / rastend Silikonfrei: Nein	244574
	Ø 39 mm schwarz Schließung: MS1 Anzahl der Schaltstellungen: 3 Schaltfunktion: rastend / rastend / rastend Silikonfrei: Nein	244633

Pilzsperrtaster mit Schlüssel NOT-AUS

		Art. Nr.
	Ø 39 mm gelb/rot Bezeichnungsschild: mit gelbem Unterlegschild Schließung: MS1 Silikonfrei: Ja	223693
	Ø 39 mm gelb/rot Bezeichnungsschild: mit gelbem Unterlegschild Schließung: MS1 Silikonfrei: Nein	223694

Pilzsperrtaster NOT-AUS

		Art. Nr.
	Ø 39 mm gelb/rot Bezeichnungsschild: mit gelbem Unterlegschild Silikonfrei: Ja	223697
	Ø 39 mm gelb/rot Bezeichnungsschild: mit gelbem Unterlegschild Silikonfrei: Nein	223698

Befehls- und Meldegeräte

Kontaktelement für Tragschienenmontage mit Goldkontakten

8082/1-1-10 Art. Nr. 132645



Pilzsperrtaster schwarz BG012

		Art. Nr.
	Ø 39 mm schwarz Silikonfrei: Ja	223699
	Ø 39 mm schwarz Silikonfrei: Nein	223700

Pilzdrucktaster 55 mm rot BG014

		Art. Nr.
	Ø 55 mm schwarz/rot Bezeichnungsschild: rot, Leerschild ohne Text Silikonfrei: Ja	244634
	Ø 55 mm schwarz/rot Bezeichnungsschild: rot, Leerschild ohne Text Silikonfrei: Nein	244635

Pilzsperrtaster 55 mm NOT-AUS BG015

		Art. Nr.
	Ø 55 mm gelb/rot Bezeichnungsschild: mit gelbem Unterlegschild Silikonfrei: Ja	244636
	Ø 55 mm gelb/rot Bezeichnungsschild: mit gelbem Unterlegschild Silikonfrei: Nein	244637

Doppeldrucktaster BG023

		Art. Nr.
	schwarz Silikonfrei: Ja	244638
	schwarz Silikonfrei: Nein	244639

Pilzdrucktaster 55 mm schwarz BG703

		Art. Nr.
	Ø 55 mm schwarz Bezeichnungsschild: schwarz, Leerschild ohne Text Silikonfrei: Ja	244642
	Ø 55 mm schwarz Bezeichnungsschild: schwarz, Leerschild ohne Text Silikonfrei: Nein	244643

Befehls- und Meldegeräte



Kontaktelement für TragschieneMontage

mit Goldkontakten

8082/1-1-10 Art. Nr. 132645



Drehgriff, klein nicht abschließbar

		Art. Nr.
	Ø 39 mm schwarz Bezeichnungsschild: 0/OFF - I/ON Anzahl der Schaltstellungen: 2 Abschließbar in: nicht abschließbar Schaltfunktion: rastend / rastend Silikonfrei: Ja	244646
	Ø 39 mm schwarz Bezeichnungsschild: 0/OFF - I/ON Anzahl der Schaltstellungen: 2 Abschließbar in: nicht abschließbar Schaltfunktion: rastend / rastend Silikonfrei: Nein	244647
	Ø 39 mm schwarz Bezeichnungsschild: I - 0 - II Anzahl der Schaltstellungen: 3 Abschließbar in: nicht abschließbar Schaltfunktion: rastend / rastend / rastend Silikonfrei: Ja	244648
	Ø 39 mm schwarz Bezeichnungsschild: I - 0 - II Anzahl der Schaltstellungen: 3 Abschließbar in: nicht abschließbar Schaltfunktion: rastend / rastend / rastend Silikonfrei: Nein	244649

Drehgriff, klein abschließbar

		Art. Nr.
	Ø 39 mm schwarz Bezeichnungsschild: 0/OFF - I/ON Anzahl der Schaltstellungen: 2 Abschließbar in: einer Pos, mit einem Schloss Schaltfunktion: rastend / rastend	244650
	Ø 39 mm schwarz Bezeichnungsschild: 0/OFF - I/ON Anzahl der Schaltstellungen: 2 Abschließbar in: einer Pos, mit einem Schloss Schaltfunktion: rastend / rastend	244651

Befehls- und Meldegeräte

Kontaktelement für Tragschienenmontage mit Goldkontakten

8082/1-1-10 Art. Nr. 132645



	Ø 39 mm schwarz Bezeichnungsschild: I - 0 - II Anzahl der Schaltstellungen: 3 Abschließbar in: einer Pos, mit einem Schloss Schaltfunktion: rastend / rastend / rastend	244652
	Ø 39 mm schwarz Bezeichnungsschild: I - 0 - II Anzahl der Schaltstellungen: 3 Abschließbar in: einer Pos, mit einem Schloss Schaltfunktion: rastend / rastend / rastend	244653

Leuchtdrucktaster tastend

		Art. Nr.
	Ø 39 mm alle Farben Silikonfrei: Ja	244654
	Ø 39 mm alle Farben Silikonfrei: Nein	244655

Ersatzteile

Pilzsperrtaster mit Schlüssel

		Art. Nr.
	Ø 39 mm rot/schwarz Schließung: MS2 Silikonfrei: Ja	270409
	Ø 39 mm rot/schwarz Schließung: MS2 Silikonfrei: Nein	270412
	Ø 39 mm rot/schwarz Schließung: MS3 Silikonfrei: Ja	270410
	Ø 39 mm rot/schwarz Schließung: MS3 Silikonfrei: Nein	270413
	Ø 39 mm rot/schwarz Schließung: MS4 Silikonfrei: Ja	270411
	Ø 39 mm rot/schwarz Schließung: MS4 Silikonfrei: Nein	270414

Befehls- und Meldegeräte

Kontaktelement für Tragschienenmontage

mit Goldkontakten



8082/1-1-10 Art. Nr. 132645



Schlüsselschaltervorsatz

BG008

Art. Nr.

	Ø 39 mm schwarz Schließung: MS1 Anzahl der Schaltstellungen: 2 Schaltfunktion: rastend / rastend Silikonfrei: Ja	244573
	Ø 39 mm schwarz Schließung: MS2 Anzahl der Schaltstellungen: 2 Schaltfunktion: rastend / rastend Silikonfrei: Ja	272935
	Ø 39 mm schwarz Schließung: MS3 Anzahl der Schaltstellungen: 2 Schaltfunktion: rastend / rastend Silikonfrei: Ja	274089
	Ø 39 mm schwarz Schließung: MS4 Anzahl der Schaltstellungen: 2 Schaltfunktion: rastend / rastend Silikonfrei: Ja	272936
	Ø 39 mm schwarz Schließung: MS1 Anzahl der Schaltstellungen: 3 Schaltfunktion: rastend / rastend / rastend Silikonfrei: Ja	244632
	Ø 39 mm schwarz Schließung: MS2 Anzahl der Schaltstellungen: 3 Schaltfunktion: rastend / rastend / rastend Silikonfrei: Ja	274090
	Ø 39 mm schwarz Schließung: MS3 Anzahl der Schaltstellungen: 3 Schaltfunktion: rastend / rastend / rastend Silikonfrei: Ja	274091
	Ø 39 mm schwarz Schließung: MS4 Anzahl der Schaltstellungen: 3 Schaltfunktion: rastend / rastend / rastend Silikonfrei: Ja	274092

Befehls- und Meldegeräte

Kontaktelement für Tragschienenmontage mit Goldkontakten

8082/1-1-10 Art. Nr. 132645



	<p>Ø 39 mm schwarz Schließung: MS2 Anzahl der Schaltstellungen: 2 Schaltfunktion: rastend / rastend Silikonfrei: Nein</p>	270418
	<p>Ø 39 mm schwarz Schließung: MS3 Anzahl der Schaltstellungen: 2 Schaltfunktion: rastend / rastend Silikonfrei: Nein</p>	270419
	<p>Ø 39 mm schwarz Schließung: MS4 Anzahl der Schaltstellungen: 2 Schaltfunktion: rastend / rastend Silikonfrei: Nein</p>	270420
	<p>Ø 39 mm schwarz Schließung: MS2 Anzahl der Schaltstellungen: 3 Schaltfunktion: rastend / rastend / rastend Silikonfrei: Nein</p>	270421
	<p>Ø 39 mm schwarz Schließung: MS3 Anzahl der Schaltstellungen: 3 Schaltfunktion: rastend / rastend / rastend Silikonfrei: Nein</p>	270422
	<p>Ø 39 mm schwarz Schließung: MS4 Anzahl der Schaltstellungen: 3 Schaltfunktion: rastend / rastend / rastend Silikonfrei: Nein</p>	270423

Befehls- und Meldegeräte

Kontaktelement für Tragschienenmontage mit Goldkontakten

8082/1-1-10 Art. Nr. 132645



Pilzsperrtaster mit Schlüssel NOT-AUS BG009

		Art. Nr.
	Ø 39 mm gelb/rot Bezeichnungsschild: mit gelbem Unterlegschild Schließung: MS2 Silikonfrei: Ja	274099
	Ø 39 mm gelb/rot Bezeichnungsschild: mit gelbem Unterlegschild Schließung: MS2 Silikonfrei: Nein	270415
	Ø 39 mm gelb/rot Bezeichnungsschild: mit gelbem Unterlegschild Schließung: MS3 Silikonfrei: Ja	274100
	Ø 39 mm gelb/rot Bezeichnungsschild: mit gelbem Unterlegschild Schließung: MS3 Silikonfrei: Nein	270416
	Ø 39 mm gelb/rot Bezeichnungsschild: mit gelbem Unterlegschild Schließung: MS4 Silikonfrei: Ja	274101
	Ø 39 mm gelb/rot Bezeichnungsschild: mit gelbem Unterlegschild Schließung: MS4 Silikonfrei: Nein	270417

Adapter für Fronteinbau

		Art. Nr.
	8602/3 Fronteinbau für Leuchtmelder Reihe 8010/6 und Kontaktelement Reihe 8082/3	227038

Träger für Fronteinbau

		Art. Nr.
	8602/3 Träger für Kabelkanal	248673

Änderungen der technischen Daten, Maße, Gewichte, Konstruktionen und der Liefermöglichkeiten bleiben vorbehalten. Die Abbildungen sind unverbindlich.