

8602C3-001-B



- Druck-, Pilzdruck-, Pilzschlüssel-, Pilzsperr-, Doppeldruck- und Leuchtdrucktaster, Drehgriff, Schlüsselschalter, Potentiometer- und Leuchtmeldervorsatz
- Ein axialer Betätigungsvorsatz kann bis zu vier Kontaktelemente der Reihe 8082 betätigen
- Schlüssel- und Drehschalter jederzeit codierbar als „rastend/tastend“ bzw. „Schlüssel nicht abziehbar“

WebCode **8602A**



Die Betätigungsvorsätze der Reihe 8602/3 können aufgrund ihrer besonderen technischen Eigenschaften den extremsten Bedingungen standhalten. Neben der Einsatzmöglichkeit bei einer Umgebungstemperatur von -60 °C bis +70 °C, wird der IP Schutz von IP66 gemäß EN 60529 eingehalten. Auch ist es möglich bis zu vier Kontaktelemente der Reihe 8082 mit einem einzelnen axialen Betätigungsvorsatz der Reihe 8602/3 zu betätigen.

Neuartig und einzigartig ist die Kodierungsmöglichkeit der Schlüssel- und Drehschalter. Durch die integrierte Kodierung ist es jederzeit möglich ohne zusätzliches Zubehör die Funktionen "rastend/tastend" und / oder "Schlüssel nicht abziehbar" einzustellen. Ein vielfältiges Zubehör von Schildträgern und Abschließvorrichtungen ist verfügbar.

Technische Daten

Explosionsschutz

| | |
|-----------------------------|---|
| Einsatzbereich (Zonen) | 1 2 21 22 |
| IECEx Bescheinigung Gas | IECEx PTB 13.0047U |
| IECEx Gasexplosionsschutz | Ex eb IIC Gb |
| IECEx Bescheinigung Staub | IECEx PTB 13.0047 U |
| IECEx Staubexplosionsschutz | Ex tb IIIC Db |
| ATEX Bescheinigung Gas | PTB 13 ATEX 1019 U |
| ATEX Gasexplosionsschutz | Ex II 2 G Ex eb IIC Gb |
| ATEX Bescheinigung Staub | PTB 13 ATEX 1019 U |
| ATEX Staubexplosionsschutz | Ex II 2 D Ex tb IIIC Db |
| UL Bescheinigung Gas | E182378 V4 S2 |
| Inmetro Bescheinigung Gas | UL-BR 14.0380U |
| Inmetro Bescheinigung Staub | UL-BR 14.0380U |
| Bescheinigungen | ATEX (PTB), Brasilien (ULB), EAC (CCVE), IECEx (PTB), Indien (PESO), Kanada / USA (UL), Korea (KGS) |

Umgebungsbedingungen

| | |
|---------------------|--------------------|
| Umgebungstemperatur | -20 °C ... +60 °C |
| Umgebungstemperatur | -4 °F ... +140 °F |
| Lagertemperatur | -25 °C ... +60 °C |
| Lagertemperatur | -13 °F ... +140 °F |
| Verwendung in Höhe | < 2000 m |

8602C3-001-B

Umgebungsbedingungen

| | |
|--------------------|---|
| Verschmutzungsgrad | 3 |
|--------------------|---|

Mechanische Daten

| | |
|------------------------------|-------------------------------|
| Schutzart (IP) | IP66 |
| Hinweis zu Schutzart | gemäß IEC/EN 60529 |
| Gehäusematerial | Polyamid |
| Silikonfrei | Ja |
| Baugruppe | 001 |
| Durchmesser | 39 mm |
| Lebensdauer min. | 10 ⁶ Betätigungen |
| Schlagfestigkeit (IEC 60079) | 7 J |
| Schlagfestigkeit (IEC 62262) | min. IK08 |
| Farbe | schwarz |
| Befestigung | Gewindeausführung |
| Bezeichnungsschild | schwarz, Leerschild ohne Text |
| Dichtung | Standard |
| Verpackungseinheit | 1 |
| Gewicht | 0,034 kg |
| Gewicht | 0,07 lb |

Montage / Installation

| | |
|-------------------------|--------------|
| Anzugsdrehmoment | 3 Nm |
| Anzugsdrehmoment lbf in | 26,55 lbf in |

Maßzeichnung (alle Maße in mm [Zoll]) – Änderungen vorbehalten

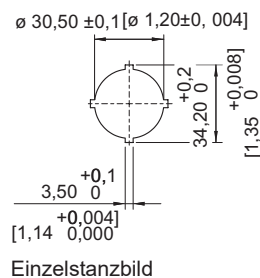
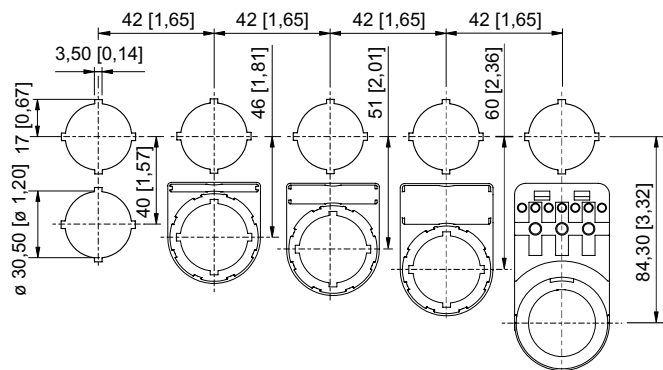

Einbaurastermaß mit / ohne Zusatz-Bezeichnungsschild

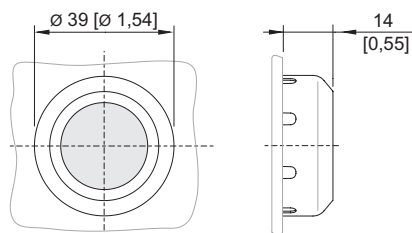





8602/3-001 Drucktaster
Betätigungsvorsatz mit axialer Betätigung

Zubehör

8602C3-001-B

| Schildträger | | Art. Nr. |
|--|---|----------|
|  | Gr. 1, ohne Einlegeschild, Beschriftung 1-zeilig für Betätigungsvorsätze Ø 39 | 223566 |

| Einlegeschilder für Schildträger | | Art. Nr. |
|---|--|----------|
|  | 1-zeilig unbeschriftet Material: PVC Farbe: weiß selbstklebend | 238271 |
|  | 2-zeilig unbeschriftet Material: PVC Farbe: weiß selbstklebend | 238272 |
|  | 3-zeilig unbeschriftet Material: PVC Farbe: weiß selbstklebend | 238273 |





| Verschlussstück | | Art. Nr. |
|--|---|----------|
|  | 8602C3-733-B zum Verschließen unbenutzter Deckelbohrungen Ø 30,5 mm, NBR | 244306 |
| | 8602C3-733-S zum Verschließen unbenutzter Deckelbohrungen Ø 30,5 mm, Silikon | 244307 |

| Bezeichnungsschilder für Drucktaster und Wahlschalter | | Art. Nr. |
|--|------------------------------|----------|
|  | blau Leerschild ohne Text | 215427 |
|  | gelb Leerschild ohne Text | 215428 |
|  | rot Leerschild ohne Text | 215423 |
|  | grün Leerschild ohne Text | 215424 |
|  | weiß Leerschild ohne Text | 215426 |

8602C3-001-B

| | | |
|--|--------------------------------------|--------|
|  | schwarz Leerschild ohne Text | 215425 |
|  | schwarz Text: I | 227747 |
|  | grün Text: I | 227750 |
|  | schwarz Text: EIN | 227808 |
|  | weiß Text: I | 227751 |
|  | schwarz Text: II | 227754 |
|  | grün Text: II | 227753 |
|  | rot Text: O | 227740 |
|  | schwarz Text: O | 227741 |
|  | rot Symbol: Drehpfeil rechts | 272628 |
|  | schwarz Symbol: gerader Pfeil 45° | 227778 |
|  | rot Text: OFF | 227814 |



8602C3-001-B

| | | |
|---|----------------------|--------|
|  | rot Text: AUS | 227810 |
|  | schwarz Text: AUS | 227811 |
|  | rot Text: STOP | 227804 |
|  | blau Text: RESET | 227926 |
|  | grün Text: START | 227801 |

Ersatzteile



Abschließvorrichtungen

Art. Nr.

| | | |
|--|--|--------|
|  | 8602C3-753 für unbetätigten Drucktaster BG001 | 244870 |
|  | 8602C3-754 für betätigten Drucktaster BG001 | 244871 |
|  | 8602C3-755 für unbetätigten Drucktaster BG001 | 244872 |

Schildträger

Art. Nr.

| | | |
|--|--|--------|
|  | Gr. 2, ohne Einlegeschild, Beschriftung 1- oder 2-zeilig für Betätigungsvorsätze Ø 39 | 223567 |
|  | Gr. 3, ohne Einlegeschild, Beschriftung 1-, 2- oder 3-zeilig für Betätigungsvorsätze Ø 39 | 223568 |

8602C3-001-B

Spezialschlüssel

Art. Nr.



zum Festziehen der Kunststoffgegenmutter

169101

Druckplatten

Art. Nr.



Ø 37 mm
3 Kontaktelemente

215436



Ø 48,5 mm
4 Kontaktelemente

215437

Träger für Fronteinbau

Art. Nr.



8602/3 Träger für Kabelkanal

248673

Adapter für Fronteinbau

Art. Nr.



8602/3 Fronteinbau für Leuchtmelder Reihe 8010/6 und Kontaktelement Reihe 8082/3

227038

Kontaktelement 8082/3

Art. Nr.



für Fronteinbau Öffner

240898

für Fronteinbau Schließer

240899

Änderungen der technischen Daten, Maße, Gewichte, Konstruktionen und der Liefermöglichkeiten bleiben vorbehalten. Die Abbildungen sind unverbindlich.