

Signalgeräte

akustisches Signalgerät akustischer Signalgeber

Druckfest gekapselt

YA90/B-N-EN-RN-ST-00-00-00 Art. Nr. 205208



- Hupe: Direktional / max. 115 dB(A)
- Zündschutzart: Ex d
- Schutzklasse: IP66 (IEC 60529)
- Korrosionsbeständiges GRP - Gehäuse
- Befestigungsbügel inklusive
- 32 standardisierte Signaltöne vorkonfiguriert (PFEER / UKOOA kompatibel)
- 2 unabhängige Signaltöne wählbar
- Telefonanlagen-Anschluss optional bestellbar
- Leitungsüberwachung optional

MY R. STAHL YA90A



Produktreihe YA90 liefert direktionale, akustische Signale und ist vorgesehen für den Gebrauch in explosionsgefährdeten oder rauhesten Umgebungen.

Technische Daten

Explosionsschutz

Geltungsbereich	IECEX Europäische Union (ATEX)
Einsatzbereich (Zonen)	1 2 21 22
IECEX Bescheinigung Gas	IECEX BAS 08.0062X
IECEX Gasexplosionsschutz	Ex d IIB T6 Gb
IECEX Bescheinigung Staub	IECEX BAS 08.0062X
IECEX Staubexplosionsschutz	Ex tb IIIC T85 °C Db
ATEX Bescheinigung Gas	Baseefa 08 ATEX 0191 X
ATEX Gasexplosionsschutz	⊕ II 2 G Ex d IIB T6 Gb
ATEX Bescheinigung Staub	Baseefa 08 ATEX 0191 X
ATEX Staubexplosionsschutz	⊕ II 2 D Ex tb IIIC T85 °C Db
Bescheinigungen	ATEX (BAS), IECEX (BAS)

Elektrische Daten

Bemessungsbetriebsspannung AC	230 V
Bemessungsbetriebsstrom	0,045 A (T6)
Toleranz	-10 ... 10 %

Akustische Daten

Schalldruckpegel	max. 115 dB(A) @ 1m
Tonwahl	über DIL-Schalter
Tonstufe	2

Signalgeräte

akustisches Signalgerät akustischer Signalgeber

Druckfest gekapselt

YA90/B-N-EN-RN-ST-00-00-00 Art. Nr. 205208



Polarbild

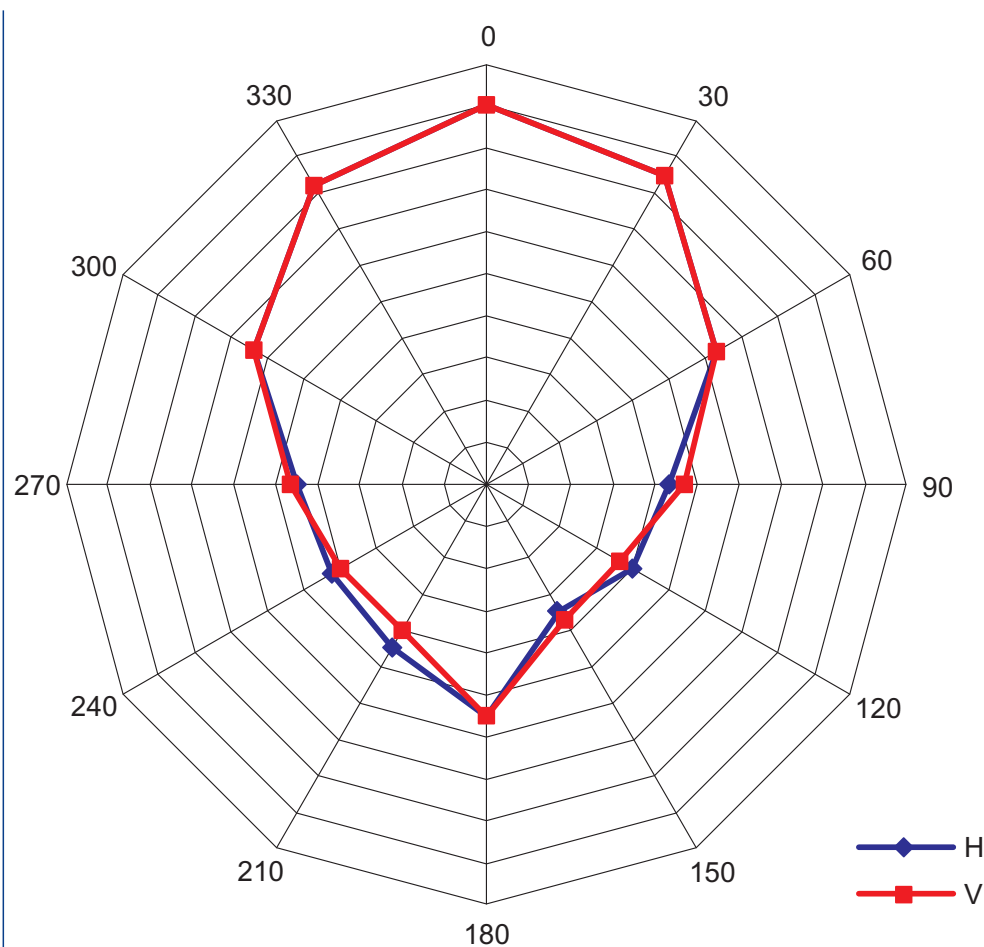

Umgebungsbedingungen

Umgebungstemperatur -60 °C ... +60 °C

Mechanische Daten

Schutzart (IP) (IEC 60529)	IP66
Gehäusematerial	Polyester (GRP), glasfaserverstärkt
Gehäuse Farbe	rot (RAL 3001)
Material Horn	ABS, flammhemmend
Breite	325 mm
Höhe	210 mm
Länge	210 mm
Gewicht	4.5 kg
Gewicht	9,92 lb

Montage / Installation

Anschlussart	Schraubklemme
Material Befestigungsteile	Edelstahl 1.4404
Hinweis Befestigung	beigelegt

Komponenten

Bohrungen	2 x M20
Kabelverschraubungen	als Zubehör bestellbar
Verschlussstopfen	1 x M20 x 1,5 1 x Staubschutzkappe
Material Verschlussstopfen	Messing

Signalgeräte

akustisches Signalgerät akustischer Signalgeber

Druckfest gekapselt





YA90/B-N-EN-RN-ST-00-00-00 Art. Nr. 205208

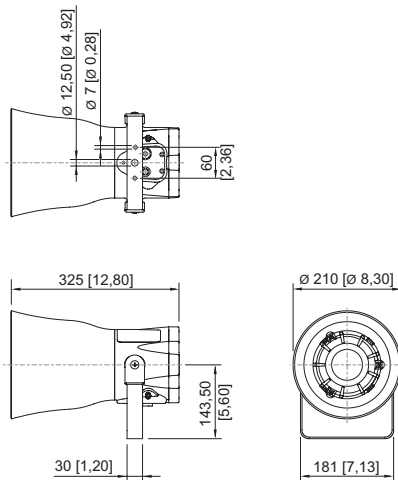

Maßzeichnung (alle Maße in mm [Zoll]) – Änderungen vorbehalten



Zubehör

Montagezubehör		Art. Nr.
	U-Bügel, Edelstahl	224587
Sonnenblende		Art. Nr.
	Befestigungsset für Mastmontage inkl. Adapterplatte und Schrauben	267720
	Sonnenblende YA90 inkl. Befestigungsschrauben	267731
Kabelverschraubung aus Metall		Art. Nr.
	Ex d & Ex e Kabeleinführung mit Vergussmasse für alle Arten von armierten Kabeln (SWA, Geflecht, Band) (Messing vernickelt) Typ 20PX2K, M20 x 1,5	109428
	Ex d & Ex e Kabeleinführungen mit RapidEx Dichtungssystem für alle Arten von armierten Kabeln und Kabeln mit Drahtgeflechtarmierung (Messing vernickelt) Typ 20PX2K-REX, M20 x 1,5	246649
	Ex d & Ex e Kabeleinführung mit Vergussmasse für alle Arten von nicht armierten Kabeln und Kabeln mit Drahtgeflechtarmierung (Messing vernickelt) Typ 20PXSS2K, M20 x 1,5	109441
	Ex d & Ex e Kabeleinführungen mit RapidEx Dichtungssystem für alle Arten von armierten Kabeln und Kabeln mit Drahtgeflechtarmierung (Messing vernickelt) Typ 20PXSS2K-REX, M20 x 1,5	246605

Ersatzteile

Montageset Ersatz-Leiterplatte	Art. Nr.
--------------------------------	----------



Signalgeräte

akustisches Signalgerät akustischer Signalgeber

Druckfest gekapselt

YA90/B-N-EN-RN-ST-00-00-00 Art. Nr. 205208



	115 ... 230 V AC	209534
	24 V DC	209564

Änderungen der technischen Daten, Maße, Gewichte, Konstruktionen und der Liefermöglichkeiten bleiben vorbehalten. Die Abbildungen sind unverbindlich.