

6148/1111-101 Art. Nr. 209687



- Energiesparende und lichtstarke LED Technik
- Zugelassen nach Feuerwehnorm
- Lampenkopf um 190° schwenkbar
- Sehr geringes Gewicht
- Hauptlicht stufenlos dimmbar
- Lange Akkuzeit
- Ergonomische Einhandbedienung

MY R. STAHL 6148A



Der LED-Handscheinwerfer 6148 mit ergonomischer Einhandbedienung lässt sich stufenlos dimmen oder in den Blinkmodus schalten. Der schwenkbare Scheinwerferkopf lenkt den Lichtkegel in fast alle Richtungen. Farbige Streuscheiben machen den Scheinwerfer zur mobilen Ex-Signalleuchte. Er ist für den Einsatz im KFZ zugelassen und hat als Einheit mit dem Ladesessel eine Notlichtfunktion.

Technische Daten

Explosionsschutz

Ex-Ausführung	Ja
Einsatzbereich (Zonen)	1, 2, 21, 22
IECEx Gasexplosionsschutz	Ex ib IIC T4 Gb
IECEx Staubexplosionsschutz	Ex tb IIIC T75 °C Db
ATEX Gasexplosionsschutz	Ex II 2 G Ex ib IIC T4 Gb
ATEX Staubexplosionsschutz	Ex II 2 D Ex tb IIIC T75 °C Db
Kfz Zulassung	E1 10 R - 036569
Bescheinigungen	ATEX (IBE), Brasilien (ULB), IECEx (IBE)
Konformitätserklärungen	ATEX (EUK)

Elektrische Daten

Batterie-Ausführung	Blei-Vlies-Akku
---------------------	-----------------

Lichttechnische Daten

Anzahl der Lampen	2
Leuchtmittel	LED
Lichtfarbe	6500 K
Lichtstärke	40000 cd
Lichtverteilung	gemäß DIN 14642

Umgebungsbedingungen

Umgebungstemperatur	-20 °C ... +50 °C
Lagertemperatur	-25 °C ... +60 °C

Mechanische Daten

Schutzart (IP)	IP66
Schutzklasse	II (schutzisoliert)
Gehäusematerial	Polyamid, schlagfest
Gehäuse Farbe	schwarz
Silikonfreiheit	Silikonhaltig

6148/1111-101 Art. Nr. 209687

Mechanische Daten

Breite	92 mm
Höhe	143 mm
Länge	279 mm
Neigbarkeit des Scheinwerferkopfes	vorn: 100°, hinten: 90°
Gewicht	1,55 kg
Gewicht	3,42 lb

Komponenten

Batterie-Ausführung	Blei-Vlies-Akku, wartungsfrei, 6 V, 4 Ah
---------------------	--

Maßzeichnung (alle Maße in mm [Zoll]) – Änderungen vorbehalten

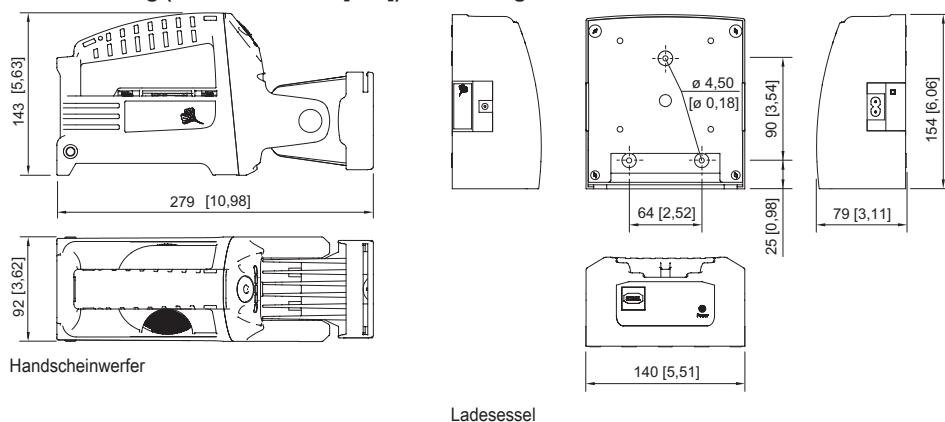

Zubehör

Adapter für Fremdladesessel

	zum Laden des Handscheinwerfers im Ladesessel KFZ90 und LG443	Art. Nr. 212701
--	---	---------------------------

Gürtelhaken

	zur Befestigung des Handscheinwerfers am Gürtel	Art. Nr. 212331
--	---	---------------------------



Schultergurt

	zum Tragen des Handscheinwerfers	Art. Nr. 212702
--	----------------------------------	---------------------------

Streuscheibe

	klar	Art. Nr. 212333
--	------	---------------------------



6148/1111-101 Art. Nr. 209687

Streuscheibe		Art. Nr.
	grün	220306
	orange	212334
	rot	212956

Wandhalter		Art. Nr.
	zur Wandmontage des Ladesessels	212332

Ersatzteile

Ladesessel		Art. Nr.
	für 6148 (12 – 30 V DC und 110 – 240 V AC)	209688

Netzleitung		Art. Nr.
	Ladekabel 230 V mit Stecker	120014
	Ladekabel 12/24 V mit Stecker	212316

Änderungen der technischen Daten, Maße, Gewichte, Konstruktionen und der Liefermöglichkeiten bleiben vorbehalten. Die Abbildungen sind unverbindlich.