

# Remote I/O

## Remote I/O IS1+ Digital Output Modul für Zone 1 Ex i

9475/32-08-52 Art. Nr. 210655



- 8 Kanäle für Ex i Magnetventile bis 30 mA
- Ausgänge Ex ia mit Leitungsfehlerüberwachung und LED Fehler- und Statusanzeige je Kanal sowie SIL2 Abschaltengang
- Module in Zone 1 unter Spannung austauschbar (hot swap)

MY R. STAHL 9475C



Die Digital Output Module 9475/32-08 für Zone 1 haben 8 Kanäle zur Ansteuerung von Ex i Magnetventilen oder Leuchtmeldern. Ein zusätzlicher Ex i Steuereingang ist zum sicheren Abschalten bis SIL2 geeignet. Alle Ausgänge sind kurzschlussfest, galvanisch vom System getrennt und werden einzeln auf Drahtbruch / Kurzschluss überwacht.

### Technische Daten

#### Explosionsschutz

Einsatzbereich (Zonen)	1 2
Ex Schnittstelle Zone	0 1 2 20 21 22
IECEX Bescheinigung Gas	IECEX DEK 12.0070X
IECEX Gasexplosionsschutz	Ex ia [ja Ga] IIC T4 Gb
IECEX Bescheinigung Staub	IECEX DEK 12.0070X
IECEX Staubexplosionsschutz	[Ex ia Da] IIIC
ATEX Bescheinigung Gas	DEKRA 12 ATEX0232X
ATEX Gasexplosionsschutz	⊕ II 2 (1) G Ex ia [ja Ga] IIC T4 Gb
ATEX Bescheinigung Staub	DEKRA 12 ATEX0232X
ATEX Staubexplosionsschutz	⊕ II (1) D [Ex ia Da] IIIC
Bescheinigung FMus	FM17US0332X
Bescheinigung cFM	FM16CA0134X
Kennzeichnung cFMus	IS, Class I, Div. 1, Groups A,B,C,D; Class I, Zone 1, AEx/Ex ia [ja] IIC AIS Class I,II,III, Div. 1, Groups A,B,C,D,E,F,G; T4 at Ta = 75°C See Doc. 9475 6 031 002 1
Bescheinigungen	ATEX (DEK), Brasilien (ULB), IECEX (DEK), Indien (PESO), Kanada (FM), Korea (KTL), SIL (exida), USA (FM), Volksrepublik China (NEPSI)
Schiffszulassung	ABS, BVIS, EU RO MR (DNV), KR, LR
Konformitätserklärungen	ATEX (EUK), Volksrepublik China (CCC)
Installation	Zone 1, Zone 2 und im sicheren Bereich
Weitere Angaben	siehe jeweilige Bescheinigung und Betriebsanleitung

#### Sicherheitstechnische Daten

Maximale Spannung $U_o$		19,4 V							
Max. Strom $I_o$ (Ex ia)		143 mA							
Max. Leistung $P_o$ (Ex ia)		692 mW							
Max. Strom $I_o$ (Ex ib)		37,8 mA							
Max. Leistung $P_o$ (Ex ib)		506 mW							
Innere Induktivität $L_i$		vernachlässigbar							
Max. innere Kapazität $C_i$		5,2 nF (in den nachfolgenden Tabellen ist $C_i$ von $C_o$ abgezogen)							
Max. anschließbare Induktivität $L_o$ / Kapazität $C_o$									
Ausgang ia									
IIC	$L_o$ [mH]	1,44	1,4	0,65	0,5	0,2	0,1	0,05	
	$C_o$ [nF]	--	103	113	113	153	183	227	
IIB/IIIC	$L_o$ [mH]	7,5	5,0	2,0	0,5	0,2	0,1	0,02	
	$C_o$ [nF]	673	883	943	943	1083	1283	1493	
Ausgang ib									
IIC	$L_o$ [mH]	6,3	2,0	0,65	0,5	0,2	0,1	0,05	
	$C_o$ [nF]	113	113	123	123	153	193	227	
IIB/IIIC	$L_o$ [mH]	58	20	10	5,0	0,2	0,1	0,02	
	$C_o$ [nF]	363	723	953	963	1083	1283	1493	
Ex i Steuereingang „Anlagen-AUS“ Anschlussklemmen		X3 1, 2 (ohne galvanischer Trennung, 9575/22 kompatibel)					X3 3,4 (mit galvanischer Trennung, parallel schaltbar)		
Zündschutzart		Ex ia					Ex ia		
Max. Spannung $U_o$		5,1 V					--		
Max. Strom $I_o$		0,44 mA					--		
Max. Leistung $P_o$		0,5 mW					--		
Max. anschließbare Induktivität $L_o$ / Kapazität $C_o$									
IIC	$L_o$ [mH]	100	10	2	1	0,2	0,01	--	
	$C_o$ [nF]	2,195	2,595	3,295	3,695	5,495	15,995		
IIB/IIIC	$L_o$ [mH]	100	10	2	1	0,2	0,01	--	
	$C_o$ [nF]	9,995	12,995	16,995	19,995	31,995			
Max. Spannung $U_i$		--					30 V		
Max. Innenwiderstand $R_i$		--					4940 $\Omega$		

#### Elektrische Daten

Anzahl der Kanäle	8 Ex i Ausgänge
Anschluss Ex i Feldsignale	Steckbare, blaue Klemmen, 16-polig, 2,5 mm <sup>2</sup> , Schraub- oder Federzugausführung mit Arretierung
Anschluss Ex i Steuereingang	Steckbare, blaue Klemmen, 2-polig, 2,5 mm <sup>2</sup> , Schraubausführung mit Arretierung

# Remote I/O

## Remote I/O IS1+ Digital Output Modul für Zone 1 Ex i

9475/32-08-52 Art. Nr. 210655



Ex i Steuereingang X3 Anschlussklemmen		X3 1, 2 (ohne galvanischer Trennung, 9575/22 kompatibel)	X3 3,4 (mit galvanischer Trennung, parallel schaltbar)
	Versorgungsspannung	3,3 V	--
	Innenwiderstand	20,5 kΩ	--
	Steuerspannung für alle Ausgänge „AUS“ („Plant-STOP“ aktiviert)	> 2,2 V	< 1 V
	„Normalbetrieb“ („Plant-STOP“ deaktiviert)	< 0,7 V	> 6 V

### Hilfsenergie

Anschluss Energieversorgung	BusRail Typen 9494
Ausführung der Hilfsenergie	Eigensicher Ex ia über BusRail
Verhalten bei Unterspannung	Alle Ausgänge "AUS"
Stromaufnahme	250 mA
Max. Leistungsaufnahme	6 W
Max. Verlustleistung Ausgänge	4,8 W

### Galvanische Trennung

Prüfspannung galvanische Trennung	gemäß Norm EN 60079-11
Hilfsenergie/Systemkomponenten	≥ 1500 V AC
I/O Modul / I/O Modul	≥ 500 V AC
I/O Kanälen/Systemkomponenten	≥ 500 V AC
I/O Kanälen / Erde (PA)	≥ 500 V AC
I/O Kanälen/Anlagen AUS X3 3,4	≥ 500 V AC
Anlagen AUS X3 3,4 / Erde (PA)	≥ 500 V AC

### Eingang

Steuereingang	Ex i Steuereingang X3
Steuereingang Eignung	Abschaltung bis SIL 2, low demand (IEC61508)
Steuereingang Funktion	"Anlagen-AUS" zum Abschalten aller Ausgänge

### Ausgang

Ex i Ausgang Nennbetrieb	12.6 V/30 mA
Innenwiderstand Ausgänge	170 Ω
Leerlaufspannung $U_a$	17,5 V
Ausgangskennlinie 9475/32-08-52, 9475/33-08-50	

### Gerätespezifische Daten

Modul Diagnose-Meldung	AUS EIN
Leitungsfehlerüberwachung	EIN ohne Prüfstrom AUS EIN
Signal Prüfstrom	0,2 ... 0,28 mA

# Remote I/O

## Remote I/O IS1+ Digital Output Modul für Zone 1 Ex i

9475/32-08-52 Art. Nr. 210655



### Gerätespezifische Daten

Verhalten im Fehlerfall Ausgang	letzter Wert halten EIN AUS
LED Wartungsbedarf Modul	LED "M/S", blau
LED Betriebszustand	LED "RUN", grün
LED Kanalfehler	LED je Kanal, rot
LED Kanalstatus	LED je Kanal, gelb
LED "Anlagen-AUS"	(alle Ausgänge sind hochohmig) LED "Anlagen-AUS", gelb
Abrufbare Parameter	HW-Revision Hersteller Seriennummer SW-Revision Typ
Signal-Status-Bit	"1" = Ausgang wird gespeist "0" = Ausgang hochohmig
Drahtbruch Ausgang	> 12 k $\Omega$ (bei deaktiviertem Prüfstrom nur bei eingeschaltetem Ausgang erkennbar)
Kurzschluss Ausgang	< 30 $\Omega$ (Ansprechbereich 30 ... 60 $\Omega$ ) (nur bei eingeschaltetem Ausgang erkennbar)

### Diagnose

LED Sammelfehler	LED "ERR", rot
------------------	----------------

### Umgebungsbedingungen

Umgebungstemperatur	-40°C ... +75°C
Umgebungstemperatur	-40°F ... +167°F
Lagertemperatur	-40°C ... +80°C
Lagertemperatur	-40°F ... +176°F
Max. Einsatzhöhe	< 2000 m
Max. relative Luftfeuchte	95 % (ohne Betauung)
Schock (halbsinusförmig)	(IEC EN 60068-2-27) 15 g (3 Schocks pro Achse und Richtung)
Vibration (sinusförmig)	(IEC EN 60068-2-6) Frequenzbereich 2 ... 13,2 Hz Amplitude 1 mm (Spitzenwert) Frequenzbereich 13,2 ... 100 Hz Beschleunigungsamplitude 0,7 g
Elektromagnetische Verträglichkeit	Geprüft nach folgenden Normen und Vorschriften: EN 61326-1 (2006) IEC 61000-4-1...6, NAMUR NE 21
Hinweis	(Betriebsanleitung beachten)

### Mechanische Daten

Schutzart (IP) (IEC 60529)	IP20
Modulgehäuse	Polyamid 6GF
Brandfestigkeit (UL 94)	V2
Schadstoffklasse	entspricht G3
Breite	96,5 mm
Breite Zoll	3,8 in
Höhe	67 mm
Länge	128 mm
Länge Zoll	5,04 in
Einbautiefe Zoll	2,64 in
Gewicht	275 g

# Remote I/O

## Remote I/O IS1+ Digital Output Modul für Zone 1 Ex i

9475/32-08-52 Art. Nr. 210655



### Mechanische Daten

Gewicht	0,61 lb
---------	---------

### Montage / Installation

Montageart	auf DIN-Schiene NS 35/15 (DIN EN 60715)
Einbaulage	waagrecht senkrecht

### Technische Zeichnung – Änderungen vorbehalten

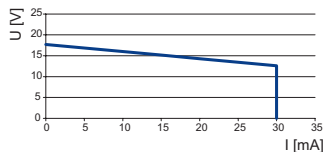

Ausgangskennlinie 9475/32-08-52, 9475/33-08-50

### Maßzeichnung (alle Maße in mm [Zoll]) – Änderungen vorbehalten

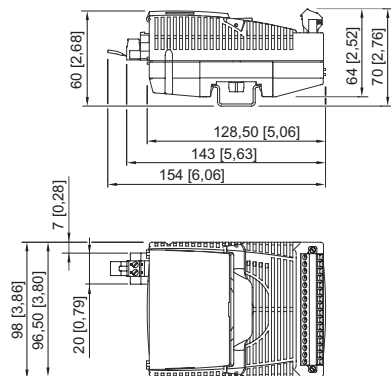

## Zubehör

### Steckbare Klemme

		Art. Nr.
	2,5 mm <sup>2</sup> mit Arretierung, 16-polig, Schraubanschluss, blau, zum Anschluss der Feldsignale an I/O-Module, für eigensichere Feldstromkreise Beschriftung: 1 ... 16 Achtung: Zusätzlich zweite Klemme erforderlich bei I/O-Modul-Reihe 9470 und 9482 Beschriftung: 17 ... 32	162702
	2,5 mm <sup>2</sup> mit Arretierung, 16-polig, Federkraftanschluss, blau, zum Anschluss der Feldsignale an I/O-Module, für eigensichere Feldstromkreise, inkl. Prüfbuchsen Beschriftung: 1 ... 16 Achtung: Zusätzlich zweite Klemme erforderlich bei I/O-Modul-Reihe 9470 und 9482 Beschriftung: 17 ... 32	162695

### Elektronisches Relais

		Art. Nr.
	Das elektronische Relaismodul 9174 erlaubt das Schalten von Ex e Lasten unter Zuhilfenahme einer eigensicheren Ansteuerung. Eingang: Ex i; Ausgang: 31,2 V / 2 A DC, Ex e	212340

# Remote I/O

## Remote I/O IS1+ Digital Output Modul

für Zone 1 Ex i

9475/32-08-52 Art. Nr. 210655



	<p>Die elektronischen Relaismodule werden zum Schalten von Ex e Lasten durch eigensichere (Ex i) oder nicht eigensichere (Ex e) Ansteuerung verwendet. Spulenstromkreis: Ex i oder Nicht-Ex i (Ex e)* Kontaktstromkreis: Nicht-Ex i (Ex e) *Der Wechsel zwischen Ex i zu Nicht-Ex i Stromkreisen, oder andersherum, ist ohne Einschränkung jederzeit möglich.</p> <p>Hinweis: nicht verwendbar mit 9475/32-04-12, 9475/32-08-52, 9475/33-08-50</p>	282457
--	--	--------

### Relais Modul Ex i/Ex e für Zone 1

Art. Nr.

	<p>Das Relaismodul Ex i/ Ex e erlaubt das galvanisch-getrennte Schalten von eigensicheren (Ex i) und Nicht-Ex i (Ex e) Stromkreisen. Spulenstromkreis: Ex i oder Nicht-Ex i (Ex e) Kontaktstromkreis: Ex i oder Nicht-Ex i (Ex e) Durch die integrierte Absicherung für Kontakt- und Spulenstromkreis, ist eine zusätzliche Absicherung nicht notwendig.</p> <p>Hinweis: nicht verwendbar mit 9475/32-04-12, 9475/32-08-52, 9475/33-08-50</p>	273000
--	---	--------

### Trennwand

Art. Nr.

	<p>Zur Montage zwischen eigensicheren und nicht-eigensicheren Anschlüssen der I/O-Module, um die 50 mm Fadenmaß einzuhalten</p>	220101
---	---	--------

### Widerstand Störmeldungsunterdrückung

Art. Nr.

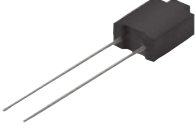
	<p>Die Widerstände dienen zur Störmeldungsunterdrückung bei nicht verwendeten I/O Kanälen Widerstandswert: 5K6 / 0,5 W Geeignet für: AIM 9468; UMH 9469; DIOM 9470; DIOM 9471; DIOM 9472; DOM 9475 Für eigensichere Stromkreise (einfaches elektrisches Betriebsmittel nach EN 60079-11)</p>	244911
--	--	--------

### Warnschild

Art. Nr.

	<p>„Module nur mit feuchtem Tuch säubern.“</p>	162796
--	--	--------

### DIN A4 Bogen

Art. Nr.

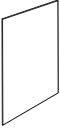
	<p>Für Beschriftungsschild an I/O-Modulen; 6 Schilder pro Bogen; Ausdruck IS Wizard; Verpackungseinheit = 20 Bogen</p>	162832
--	--	--------

### Beschriftungstreifen

Art. Nr.

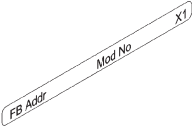
	<p>„FB Addr ... Mod No ...“ für steckbare Klemme, 26 Stück auf Bogen</p>	162788
--	--	--------

## Remote I/O

### Remote I/O IS1+ Digital Output Modul

für Zone 1 Ex i

9475/32-08-52 Art. Nr. 210655

STAHL

#### Vibrations-Halterung Set

Art. Nr.



Bei Installation mit extremen Vibrationen ( $> 0,7$  g und max. 4 g) können die Vibrations-Halterungen 9490 als zusätzliche Maßnahme eingesetzt werden und sorgen für mechanische Stabilität der einzelnen Module.

Zur Befestigung von: alle I/O-Module, außer 9477/12 und 9478

Anzahl der Halterungen im Set: 8

Schrauben (Art. Nr. 275516) müssen separat bestellt werden!

271920

#### Schrauben Set

Art. Nr.

Schrauben Set M5 x 14 (gewindefurchend) für Vibrations-Halterungen 9490

Anzahl der Schrauben im Set: 25

275516

## Ersatzteile

#### LED Leuchtmelder Ex i

Art. Nr.



LED Leuchtmelder für eigensichere Stromkreise 8010/3-02, Ex i

237972

#### LED Leuchtmelder für Fronteinbau

Art. Nr.



für Fronteinbau Ex i

240901

Änderungen der technischen Daten, Maße, Gewichte, Konstruktionen und der Liefermöglichkeiten bleiben vorbehalten. Die Abbildungen sind unverbindlich.