

# Befehls- und Meldegeräte

## Kontaktelement für Fronteinbau Schließer



Ex e

8082/3-21-2-0 Art. Nr. 240899



- Große Auswahl an unterschiedlichen Betätigungsvorsätzen
- Ausführungen als Öffner mit Zwangsöffnung, Schließer

MY R. STAHL 8082D



Die Kontaktelemente der Reihe 8082 von R. STAHL besitzen einen Schließerkontakt und einen zwangsöffnenden Öffnerkontakt, entweder aus Silber-Nickel oder vergoldet. Sie lassen sich einfach zu Kontaktblocks kombinieren und ermöglichen individuelle Installationen, auch wegen der großen Auswahl unterschiedlicher Betätigungsvorsätze.

### Technische Daten

#### Explosionsschutz

Geltungsbereich	Europäische Union (ATEX) CEC IECEX NEC
Einsatzbereich (Zonen)	1 2
IECEX Bescheinigung Gas	IECEX PTB 17.0037U
IECEX Gasexplosionsschutz	Ex db eb IIC T6 / T5 Gb
IECEX Bescheinigung Schlagwetterschutz	IECEX PTB 17.0037U
IECEX Schlagwetterschutz	Ex db eb I Mb
ATEX Bescheinigung Gas	PTB 17 ATEX 1012 U
ATEX Gasexplosionsschutz	⊕ II 2 G Ex db eb IIC T6 / T5 Gb
ATEX Bescheinigung Schlagwetterschutz	PTB 17 ATEX 1012 U
ATEX Schlagwetterschutz	⊕ I M2 Ex db eb I Mb
UL Bescheinigung Gas	E182378V1S9
Kennzeichnung cULus	Class I, Div. 2, Groups A,B,C,D; Class I, Zone 1, AEx/Ex db eb IIC
Bescheinigungen	ATEX (PTB), Brasilien (ULB), IECEX (PTB), Kanada (UL), Korea (KTL), USA (UL), Volksrepublik China (CQST)
Hinweis	Produktkennzeichnung kann abweichend sein. Seriengeräte sind mit ATEX, IECEX, NEC und CEC gekennzeichnet.

#### Elektrische Daten

Bemessungsbetriebsspannung max.	550 V
Bemessungsbetriebsspannung min.	24 V
Bemessungsbetriebsstrom	150 mA / 10 A

# Befehls- und Meldegeräte

## Kontaktelement für Fronteinbau Schließer

### Ex e

8082/3-21-2-0 Art. Nr. 240899



#### Elektrische Daten

Bemessungsbetriebsstrom Hinweis	- Goldkontakte: 10 .. 150 mA Schaltstrom - Silber-Nickel-Kontakte ab 150 mA Schaltstrom - Für korrosive Umgebungen und Offshore-Anwendungen empfehlen wir den Einsatz von 8082 Schnappschaltern.
Elektrische Lebensdauer	10 <sup>6</sup> Schaltspiele
Mechanische Lebensdauer	10 <sup>6</sup> Schaltspiele
Schaltleistung AC-12	250 V / 10 A 400 V / 7,5 A 550 V / 5 A
Schaltleistung AC-15	110 V / 10 A 250 V / 6 A 400 V / 4 A
Schaltleistung DC-13	110 V / 1 A
Schaltleistung DC-13<SoftReturn/>2 Kontaktelemente in Reihe	60 V / 6 A 110 V / 2,5 A 250 V / 1,25 A

#### Umgebungsbedingungen

Umgebungstemperatur	-60 °C ... +70 °C (T6) -60 °C ... +85 °C (T5)
Umgebungstemperatur	-76 °F ... +158 °F (T6) -76 °F ... +185 °F (T5)
Umgebungstemperatur NEC®	-60 °C ... +75 °C (T6) -60 °C ... +90 °C (T5)
Umgebungstemperatur NEC®	-76°F ... +167°F (T6) -76°F ... +194°F (T5)
Betriebstemperatur	-60 °C ... +100 °C
Betriebstemperatur	-76 °F ... +212 °F
Betriebstemperatur NEC	-60 °C ... +95 °C
Betriebstemperatur NEC	-76 °F ... +203 °F

#### Mechanische Daten

Schutzart (IP) (IEC 60529)	IP20
Gehäusematerial	Polyamid
Kontaktmaterial	Silber-Nickel
Silikonfrei	Ja
Anschlussquerschnitt feindrätig max.	2,5 mm <sup>2</sup>
Anschlussquerschnitt eindrätig	0.32 – 2.5 mm <sup>2</sup>
Anschlussquerschnitt AWG eindrätig	22 AWG - 14 AWG
Anschlussquerschnitt feindrätig	0.32 – 2.5 mm <sup>2</sup>
Anschlussquerschnitt AWG feindrätig	22 AWG - 14 AWG
Anschlussquerschnitt feindrätig mit Aderendhülse	0.32 – 2.5 mm <sup>2</sup>
Anschlussquerschnitt AWG feindrätig mit Aderendhülse	AWG22 - AWG14
Anzahl der Schließer	1
Kontakte	1 Schließer
Verpackungseinheit	1
Gewicht	25 g
Gewicht	0,055 lb

# Befehls- und Meldegeräte

## Kontaktelement für Fronteinbau Schließer

### Ex e

### 8082/3-21-2-0 Art. Nr. 240899



#### Montage / Installation

Anzugsdrehmoment	1,2 Nm
Anzugsdrehmoment lbf in	10,62 lbf in
Anschlussart	Schraubklemme

#### Technische Zeichnung – Änderungen vorbehalten



Schließer

#### Maßzeichnung (alle Maße in mm [Zoll]) – Änderungen vorbehalten

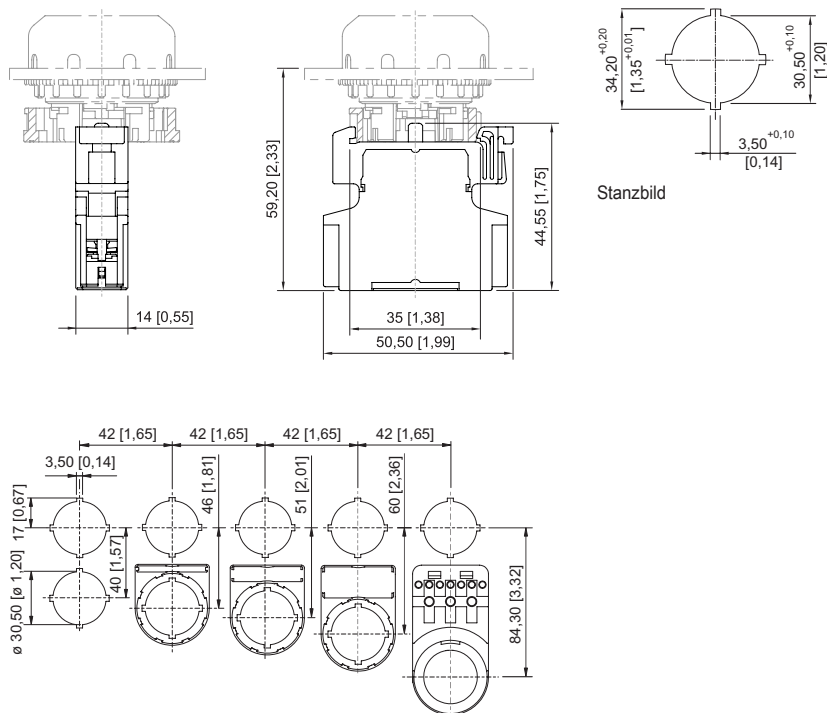

Einbaumaß mit / ohne Zusatz-  
Bezeichnungsschild

#### Zubehör

##### Drucktaster BG001



Ø 39 mm schwarz Bezeichnungsschild: schwarz, Leerschild ohne Text Silikonfrei: Ja	Art. Nr. 223691
Ø 39 mm schwarz Bezeichnungsschild: schwarz, Leerschild ohne Text Silikonfrei: Nein	223692

# Befehls- und Meldegeräte

Kontaktelement für Fronteinbau Schließer

Ex e

8082/3-21-2-0 Art. Nr. 240899



## Pilzdrucktaster schwarz

		Art. Nr.
	Ø 39 mm schwarz Bezeichnungsschild: schwarz, Leerschild ohne Text Silikonfrei: Ja	244563
	Ø 39 mm schwarz Bezeichnungsschild: schwarz, Leerschild ohne Text Silikonfrei: Nein	244564

## Pilzdrucktaster rot

		Art. Nr.
	Ø 39 mm rot/schwarz Bezeichnungsschild: rot, Leerschild ohne Text Silikonfrei: Ja	244565
	Ø 39 mm rot/schwarz Bezeichnungsschild: rot, Leerschild ohne Text Silikonfrei: Nein	244566

## Pilzsperrtaster mit Schlüssel

		Art. Nr.
	Ø 39 mm rot/schwarz Schließung: MS1 Silikonfrei: Ja	223695
	Ø 39 mm rot/schwarz Schließung: MS1 Silikonfrei: Nein	223696

## Schlüsselschalteinsatz

		Art. Nr.
	Ø 39 mm schwarz Schließung: MS1 Anzahl der Schaltstellungen: 2 Schaltfunktion: rastend / rastend Silikonfrei: Nein	244574
	Ø 39 mm schwarz Schließung: MS1 Anzahl der Schaltstellungen: 3 Schaltfunktion: rastend / rastend / rastend Silikonfrei: Nein	244633

# Befehls- und Meldegeräte

## Kontaktelement für Fronteinbau Schließer

Ex e

8082/3-21-2-0 Art. Nr. 240899



### Pilzsperrtaster mit Schlüssel NOT-AUS

		Art. Nr.
	Ø 39 mm gelb/rot Bezeichnungsschild: mit gelbem Unterlegschild Schließung: MS1 Silikonfrei: Ja	223693
	Ø 39 mm gelb/rot Bezeichnungsschild: mit gelbem Unterlegschild Schließung: MS1 Silikonfrei: Nein	223694

### Pilzsperrtaster NOT-AUS

		Art. Nr.
	Ø 39 mm gelb/rot Bezeichnungsschild: mit gelbem Unterlegschild Silikonfrei: Ja	223697
	Ø 39 mm gelb/rot Bezeichnungsschild: mit gelbem Unterlegschild Silikonfrei: Nein	223698

### Pilzsperrtaster schwarz

		Art. Nr.
	Ø 39 mm schwarz Silikonfrei: Ja	223699
	Ø 39 mm schwarz Silikonfrei: Nein	223700

### Pilzdrucktaster 55 mm rot

		Art. Nr.
	Ø 55 mm schwarz/rot Bezeichnungsschild: rot, Leerschild ohne Text Silikonfrei: Ja	244634
	Ø 55 mm schwarz/rot Bezeichnungsschild: rot, Leerschild ohne Text Silikonfrei: Nein	244635

### Pilzsperrtaster 55 mm NOT-AUS

		Art. Nr.
	Ø 55 mm gelb/rot Bezeichnungsschild: mit gelbem Unterlegschild Silikonfrei: Ja	244636
	Ø 55 mm gelb/rot Bezeichnungsschild: mit gelbem Unterlegschild Silikonfrei: Nein	244637

# Befehls- und Meldegeräte

Kontaktelement für Fronteinbau Schließer

Ex e

8082/3-21-2-0 Art. Nr. 240899



## Doppeldrucktaster

BG023

Art. Nr.



schwarz Silikonfrei: Ja	244638
schwarz Silikonfrei: Nein	244639

## Pilzdrucktaster 55 mm schwarz

BG703

Art. Nr.



Ø 55 mm schwarz Bezeichnungsschild: schwarz, Leerschild ohne Text Silikonfrei: Ja	244642
Ø 55 mm schwarz Bezeichnungsschild: schwarz, Leerschild ohne Text Silikonfrei: Nein	244643

## Drehgriff, klein nicht abschließbar

BG726

Art. Nr.



Ø 39 mm schwarz Bezeichnungsschild: 0/OFF - I/ON Anzahl der Schaltstellungen: 2 Abschließbar in: nicht abschließbar Schaltfunktion: rastend / rastend Silikonfrei: Ja	244646
---	--------



Ø 39 mm schwarz Bezeichnungsschild: 0/OFF - I/ON Anzahl der Schaltstellungen: 2 Abschließbar in: nicht abschließbar Schaltfunktion: rastend / rastend Silikonfrei: Nein	244647
---	--------



Ø 39 mm schwarz Bezeichnungsschild: I - 0 - II Anzahl der Schaltstellungen: 3 Abschließbar in: nicht abschließbar Schaltfunktion: rastend / rastend / rastend Silikonfrei: Ja	244648
---	--------



Ø 39 mm schwarz Bezeichnungsschild: I - 0 - II Anzahl der Schaltstellungen: 3 Abschließbar in: nicht abschließbar Schaltfunktion: rastend / rastend / rastend Silikonfrei: Nein	244649
---	--------

# Befehls- und Meldegeräte

Kontaktelement für Fronteinbau Schließer

Ex e

8082/3-21-2-0 Art. Nr. 240899



## Drehgriff, klein abschließbar

BG727

Art. Nr.

	<p>Ø 39 mm schwarz Bezeichnungsschild: 0/OFF - I/ON Anzahl der Schaltstellungen: 2 Abschließbar in: einer Pos, mit einem Schloss Schaltfunktion: rastend / rastend Silikonfrei: Ja</p>	244650
	<p>Ø 39 mm schwarz Bezeichnungsschild: 0/OFF - I/ON Anzahl der Schaltstellungen: 2 Abschließbar in: einer Pos, mit einem Schloss Schaltfunktion: rastend / rastend Silikonfrei: Nein</p>	244651
	<p>Ø 39 mm schwarz Bezeichnungsschild: I - 0 - II Anzahl der Schaltstellungen: 3 Abschließbar in: einer Pos, mit einem Schloss Schaltfunktion: rastend / rastend / rastend Silikonfrei: Ja</p>	244652
	<p>Ø 39 mm schwarz Bezeichnungsschild: I - 0 - II Anzahl der Schaltstellungen: 3 Abschließbar in: einer Pos, mit einem Schloss Schaltfunktion: rastend / rastend / rastend Silikonfrei: Nein</p>	244653

## Leuchtdrucktaster tastend

BG735

Art. Nr.

	<p>Ø 39 mm schwarz alle Farben Silikonfrei: Ja</p>	244654
	<p>Ø 39 mm schwarz alle Farben Silikonfrei: Nein</p>	244655

## Ersatzteile

### Pilzsperrtaster mit Schlüssel

BG006

Art. Nr.

# Befehls- und Meldegeräte

Kontaktelement für Fronteinbau Schließer

Ex e

8082/3-21-2-0 Art. Nr. 240899



Ø 39 mm rot/schwarz Schließung: MS2 Silikonfrei: Ja	270409
Ø 39 mm rot/schwarz Schließung: MS2 Silikonfrei: Nein	270412
Ø 39 mm rot/schwarz Schließung: MS3 Silikonfrei: Ja	270410
Ø 39 mm rot/schwarz Schließung: MS3 Silikonfrei: Nein	270413
Ø 39 mm rot/schwarz Schließung: MS4 Silikonfrei: Ja	270411
Ø 39 mm rot/schwarz Schließung: MS4 Silikonfrei: Nein	270414



# Befehls- und Meldegeräte

Kontaktelement für Fronteinbau Schließer

Ex e

8082/3-21-2-0 Art. Nr. 240899



## Schlüsselschaltervorsatz

BG008

Art. Nr.

		Art. Nr.
	Ø 39 mm schwarz Schließung: MS1 Anzahl der Schaltstellungen: 2 Schaltfunktion: rastend / rastend Silikonfrei: Ja	244573
	Ø 39 mm schwarz Schließung: MS2 Anzahl der Schaltstellungen: 2 Schaltfunktion: rastend / rastend Silikonfrei: Ja	272935
	Ø 39 mm schwarz Schließung: MS2 Anzahl der Schaltstellungen: 2 Schaltfunktion: rastend / rastend Silikonfrei: Nein	270418
	Ø 39 mm schwarz Schließung: MS3 Anzahl der Schaltstellungen: 2 Schaltfunktion: rastend / rastend Silikonfrei: Ja	274089
	Ø 39 mm schwarz Schließung: MS3 Anzahl der Schaltstellungen: 2 Schaltfunktion: rastend / rastend Silikonfrei: Nein	270419
	Ø 39 mm schwarz Schließung: MS4 Anzahl der Schaltstellungen: 2 Schaltfunktion: rastend / rastend Silikonfrei: Ja	272936
	Ø 39 mm schwarz Schließung: MS4 Anzahl der Schaltstellungen: 2 Schaltfunktion: rastend / rastend Silikonfrei: Nein	270420

# Befehls- und Meldegeräte

## Kontaktelement für Fronteinbau Schließer

Ex e

8082/3-21-2-0 Art. Nr. 240899



	<p>Ø 39 mm schwarz Schließung: MS1 Anzahl der Schaltstellungen: 3 Schaltfunktion: rastend / rastend / rastend Silikonfrei: Ja</p>	244632
	<p>Ø 39 mm schwarz Schließung: MS2 Anzahl der Schaltstellungen: 3 Schaltfunktion: rastend / rastend / rastend Silikonfrei: Ja</p>	274090
	<p>Ø 39 mm schwarz Schließung: MS2 Anzahl der Schaltstellungen: 3 Schaltfunktion: rastend / rastend / rastend Silikonfrei: Nein</p>	270421
	<p>Ø 39 mm schwarz Schließung: MS3 Anzahl der Schaltstellungen: 3 Schaltfunktion: rastend / rastend / rastend Silikonfrei: Ja</p>	274091
	<p>Ø 39 mm schwarz Schließung: MS3 Anzahl der Schaltstellungen: 3 Schaltfunktion: rastend / rastend / rastend Silikonfrei: Nein</p>	270422
	<p>Ø 39 mm schwarz Schließung: MS4 Anzahl der Schaltstellungen: 3 Schaltfunktion: rastend / rastend / rastend Silikonfrei: Ja</p>	274092
	<p>Ø 39 mm schwarz Schließung: MS4 Anzahl der Schaltstellungen: 3 Schaltfunktion: rastend / rastend / rastend Silikonfrei: Nein</p>	270423

# Befehls- und Meldegeräte

## Kontaktelement für Fronteinbau Schließer

Ex e

8082/3-21-2-0 Art. Nr. 240899



### Pilzsperrtaster mit Schlüssel NOT-AUS

BG009

Art. Nr.

	Ø 39 mm gelb/rot Bezeichnungsschild: mit gelbem Unterlegschild Schließung: MS2 Silikonfrei: Ja	274099
	Ø 39 mm gelb/rot Bezeichnungsschild: mit gelbem Unterlegschild Schließung: MS2 Silikonfrei: Nein	270415
	Ø 39 mm gelb/rot Bezeichnungsschild: mit gelbem Unterlegschild Schließung: MS3 Silikonfrei: Ja	274100
	Ø 39 mm gelb/rot Bezeichnungsschild: mit gelbem Unterlegschild Schließung: MS3 Silikonfrei: Nein	270416
	Ø 39 mm gelb/rot Bezeichnungsschild: mit gelbem Unterlegschild Schließung: MS4 Silikonfrei: Ja	274101
	Ø 39 mm gelb/rot Bezeichnungsschild: mit gelbem Unterlegschild Schließung: MS4 Silikonfrei: Nein	270417

### Adapter für Fronteinbau

Art. Nr.

	8602/3 Fronteinbau für Leuchtmelder Reihe 8010/6 und Kontaktelement Reihe 8082/3	227038
--	--	--------

### Träger für Fronteinbau

Art. Nr.

	8602/3 Träger für Kabelkanal	248673
--	------------------------------	--------

Änderungen der technischen Daten, Maße, Gewichte, Konstruktionen und der Liefermöglichkeiten bleiben vorbehalten. Die Abbildungen sind unverbindlich.