

8602C3-014-B Art. Nr. 244634



- Druck-, Pilzdruck-, Pilzschlüssel-, Pilzsperr-, Doppeldruck- und Leuchtdrucktaster, Drehgriff, Schlüsselschalter, Potentiometer- und Leuchtmeldervorsatz
- Ein axialer Betätigungsvorsatz kann bis zu vier Kontaktelemente der Reihe 8082 betätigen
- Schlüssel- und Drehschalter jederzeit codierbar als „rastend/tastend“ bzw. „Schlüssel nicht abziehbar“

MY R. STAHL 8602A



Die Betätigungsvorsätze der Reihe 8602/3 können aufgrund ihrer besonderen technischen Eigenschaften den extremsten Bedingungen standhalten. Neben der Einsatzmöglichkeit bei einer Umgebungstemperatur von -60 °C bis +70 °C, wird der IP Schutz von IP66 gemäß EN 60529 eingehalten. Auch ist es möglich bis zu vier Kontaktelemente der Reihe 8082 mit einem einzelnen axialen Betätigungsvorsatz der Reihe 8602/3 zu betätigen.

Neuartig und einzigartig ist die Kodierungsmöglichkeit der Schlüssel- und Drehschalter. Durch die integrierte Kodierung ist es jederzeit möglich ohne zusätzliches Zubehör die Funktionen „rastend/tastend“ und / oder „Schlüssel nicht abziehbar“ einzustellen. Ein vielfältiges Zubehör von Schildträgern und Abschließvorrichtungen ist verfügbar.

Technische Daten

Explosionsschutz

| | |
|-----------------------------|--|
| Einsatzbereich (Zonen) | 1, 2, 21, 22 |
| IECEX Bescheinigung Gas | IECEX PTB 13.0047U |
| IECEX Bescheinigung Gas | IECEX PTB 13.0047U |
| IECEX Gasexplosionsschutz | Ex eb IIC Gb |
| IECEX Bescheinigung Staub | IECEX PTB 13.0047 U |
| IECEX Staubexplosionsschutz | Ex tb IIIC Db |
| ATEX Bescheinigung Gas | PTB 13 ATEX 1019 U |
| ATEX Bescheinigung Gas | PTB 13 ATEX 1019 U |
| ATEX Gasexplosionsschutz | Ex II 2 G Ex eb IIC Gb |
| ATEX Bescheinigung Staub | PTB 13 ATEX 1019 U |
| ATEX Staubexplosionsschutz | Ex II 2 D Ex tb IIIC Db |
| UL Bescheinigung Gas | E182378 V4 S2 |
| Inmetro Bescheinigung Gas | UL-BR 14.0380U |
| Inmetro Bescheinigung Staub | UL-BR 14.0380U |
| Bescheinigungen | ATEX (PTB), Brasilien (ULB), IECEX (PTB), Indien (PESO), Kanada / USA (UL), Kanada (UL), Korea (KGS) |

Umgebungsbedingungen

| | |
|---------------------|--------------------|
| Umgebungstemperatur | -20 °C ... 60 °C |
| Umgebungstemperatur | -4 °F ... +140 °F |
| Lagertemperatur | -25 °C ... 60 °C |
| Lagertemperatur | -13 °F ... +140 °F |
| Verwendung in Höhe | < 2000 m |
| Max. Einsatzhöhe | 2000 m |

8602C3-014-B Art. Nr. 244634

Umgebungsbedingungen

| | |
|--------------------|---|
| Verschmutzungsgrad | 3 |
|--------------------|---|

Mechanische Daten

| | |
|------------------------------|------------------------------|
| Schutzart (IP) | IP66 |
| Hinweis zu Schutzart | gemäß IEC/EN 60529 |
| Gehäusematerial | Polyamid |
| Silikonfrei | Ja |
| Baugruppe | 014 |
| Durchmesser | 55 mm |
| Lebensdauer min. | 10 ⁶ Betätigungen |
| Schlagfestigkeit (IEC 60079) | 7 J |
| Schlagfestigkeit (IEC 62262) | min. IK08 |
| Farbe | schwarz/rot |
| Befestigung | Gewindeausführung |
| Bezeichnungsschild | rot, Leerschild ohne Text |
| Dichtung | Standard |
| Verpackungseinheit | 1 |
| Gewicht | 55 g |
| Gewicht | 0,12 lb |

Montage / Installation

| | |
|-------------------------|------------------|
| Montageart | Fronttafeleinbau |
| Anzugsdrehmoment | 3 Nm |
| Anzugsdrehmoment lbf in | 26,55 lbf in |

Technische Zeichnung – Änderungen vorbehalten

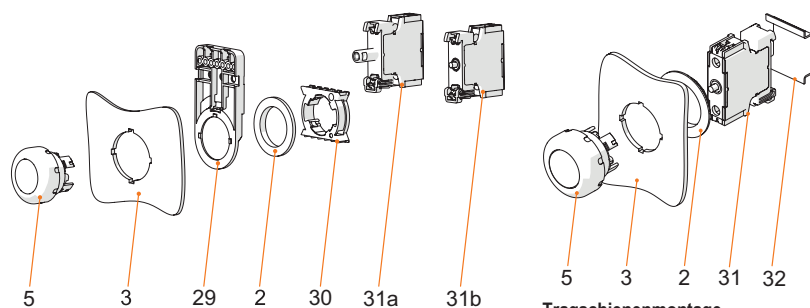

Montage Fronteinbau mit Leuchtmelder Reihe 8010/6 und Kontaktelement Reihe 8082/3

Tragschienenmontage

Legende

- 2 = Gegenmutter (Bestellnr. 205592)
- 3 = Einbauwand (Wandstärke max. 5 mm [0.197 in])
- 5 = Betätigungsvorsatz mit Dichtung
- 29 = Träger für Kabelkanal (optional) (Bestellnr. 248673)
- 30 = Adapter (Bestellnr. 227038)
- 31a = Einbauelement: LED-Leuchtelement 8010/6
- 31b = Einbauelement: Kontaktelement 8082/3

Legende

- 2 = Gegenmutter (Bestellnr. 205592)
- 3 = Einbauwand (Wandstärke max. 5 mm [0.197 in])
- 5 = Betätigungsvorsatz mit Dichtung
- 31 = Einbauelement
- 32 = Tragschiene TS35

8602C3-014-B Art. Nr. 244634

Maßzeichnung (alle Maße in mm [Zoll]) – Änderungen vorbehalten

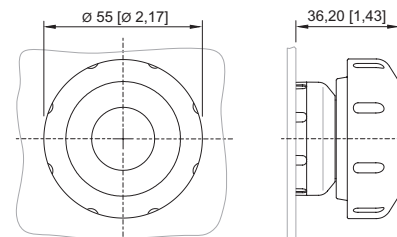
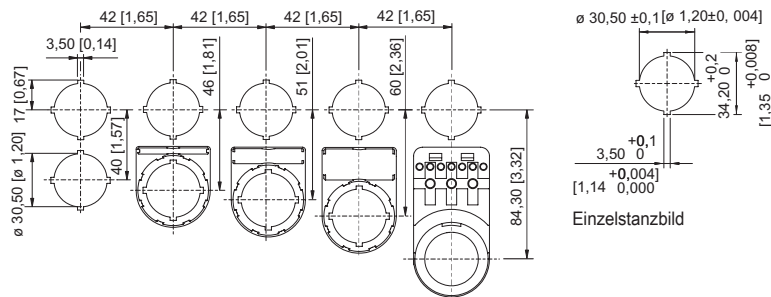

8602/3-014 Pilzdrucktaster rot / schwarz
8602/3-703 Pilzdrucktaster schwarz / schwarz
Betätigungsvorsatz mit axialer Betätigung

Einbaustermaß mit / ohne Zusatz-
Bezeichnungsschild

Ersatzteile

Bezeichnungsschilder für Drucktaster und Wahlschalter

Art. Nr.

| | | |
|--|--------------------------------------|--------|
| | schwarz Text: O | 227741 |
| | schwarz Text: I | 227747 |
| | schwarz Text: II | 227754 |
| | schwarz Symbol: gerader Pfeil 45° | 227778 |
| | schwarz Text: EIN | 227808 |
| | schwarz Text: AUS | 227811 |
| | blau Text: RESET | 227926 |
| | grün Text: I | 227750 |

Installationsgeräte









Pilzdrucktaster 55 mm



8602C3-014-B Art. Nr. 244634

| | | |
|--|---------------------------------|--------|
|  | grün Text: II | 227753 |
|  | grün Text: START | 227801 |
|  | rot Text: STOP | 227804 |
|  | rot Text: AUS | 227810 |
|  | rot Text: OFF | 227814 |
|  | rot Text: O | 227740 |
|  | weiß Text: I | 227751 |
|  | schwarz Leerschild ohne Text | 215425 |
|  | blau Leerschild ohne Text | 215427 |
|  | grün Leerschild ohne Text | 215424 |
|  | rot Leerschild ohne Text | 215423 |
|  | rot Symbol: Drehpfeil rechts | 272628 |

8602C3-014-B Art. Nr. 244634

| | | |
|--|---|-----------------|
|  | weiß Leerschild ohne Text | 215426 |
|  | gelb Leerschild ohne Text | 215428 |
| Bezeichnungsschilder Set für BG001, BG023 | | Art. Nr. |
|  | Tastenschild Set beinhaltet 8 Schilder 5x Leerschild ohne Text in den Farben rot, grün, weiß, blau, gelb 1x Schild in der Farbe rot, Text: STOP 1x Schild in der Farbe grün, Text: START 1x Schild in der Farbe blau, Text: RESET | 321791 |
| Spezialschlüssel | | Art. Nr. |
|  | zum Festziehen der Kunststoffgegenmutter | 169101 |
| Druckplatten | | Art. Nr. |
|  | Ø 37 mm 3 Kontaktelemente | 215436 |
|  | Ø 48,5 mm 4 Kontaktelemente | 215437 |
| Träger für Fronteinbau | | Art. Nr. |
|  | 8602/3 Träger für Kabelkanal | 248673 |
| Adapter für Fronteinbau | | Art. Nr. |
|  | 8602/3 Fronteinbau für Leuchtmelder Reihe 8010/6 und Kontaktelement Reihe 8082/3 | 227038 |
| Kontaktelement 8082/3 | | Art. Nr. |
|  | für Fronteinbau Öffner | 240898 |
| | für Fronteinbau Schließer | 240899 |

Änderungen der technischen Daten, Maße, Gewichte, Konstruktionen und der Liefermöglichkeiten bleiben vorbehalten. Die Abbildungen sind unverbindlich.