

Signalgeräte

Optisches Signalgerät LED Dauerleuchte

Druckfest gekapselt

FX15/B-D-060-B-EN-SF-A-ST-00-00-00 Art. Nr. 247068



- Leuchtmittel: Blitzleuchte - XENON (5 J) / Dauerleuchte - LED (6,5 W)
- Zündschutzart: Ex d
- Schutzklasse: IP66/IP67 (IEC 60529 / NEMA 4X)
- Korrosionsbeständiges GRP - Gehäuse
- Edelstahlschutzkorb inklusive
- 8 lichtverstärkende Fresnel-Linsenfarben bestellbar
- Geringes Gewicht (2,25 kg)

WebCode FX15A



Produktreihe FX15 liefert optische Signale als Dauerleuchte mit LED oder Blitzleuchte mit Xenon Blitz 5 J. Das Gehäuse besteht aus glasfaserverstärktem Polyester. Die Produktreihe ist vorgesehen für den Einsatz in explosionsgefährdeten und rauen Umgebungen.

Technische Daten

Explosionsschutz

Geltungsbereich	IECEX Europäische Union (ATEX)	
Einsatzbereich (Zonen)	1 2 21 22	
IECEX Bescheinigung Gas	IECEX BAS 13.0005X	
IECEX Gasexplosionsschutz	Ex d IIB T6 Gb	
IECEX Bescheinigung Staub	IECEX BAS 13.0005X	
IECEX Staubexplosionsschutz	Ex tb IIIC T85 °C Db	
ATEX Bescheinigung Gas	Baseefa 13 ATEX 0007X	
ATEX Gasexplosionsschutz	⊕ II 2 G Ex d IIB T6 Gb	
ATEX Bescheinigung Staub	Baseefa 13 ATEX 0007X	
ATEX Staubexplosionsschutz	⊕ II 2 D Ex tb IIIC T85 °C Db	
Bescheinigungen	ATEX (BAS), IECEX (BAS)	
Temperaturklasse	Max. Oberflächentemperatur T	Umgebungstemperaturbereich
T6	85 °C	-60 °C ... +70 °C
		...
		...

Elektrische Daten

Bemessungsbetriebsspannung DC	24 V
Leistung	3.2 W
Toleranz	-10 – 10 %

Lichttechnische Daten

Leuchtmittel	LED
Lichtstärke effektiv	20 cd

Signalgeräte

Optisches Signalgerät LED Dauerleuchte

Druckfest gekapselt

FX15/B-D-060-B-EN-SF-A-ST-00-00-00 Art. Nr. 247068



Lichttechnische Daten

Lichtstrom	24 lm
------------	-------

Umgebungsbedingungen

Umgebungstemperatur	-60 °C ... +70 °C (T6)
Betriebstemperatur	-60 °C ... +50 °C

Mechanische Daten

Schutzart (IP)	IP66
Schutzart IP (IEC 60529)	IP66/IP67
Gehäusematerial	Polyester (GRP), glasfaserverstärkt
Gehäuse Farbe	schwarz
Dichtungsmaterial	rot Silicone 70
Material Lichthaube	Polycarbonat, prismatisch
Material Schutzkorb	Edelstahl
Anschlussklemmen eindrätig max.	2,5 mm ²
Anschlussklemmen feindrätig max.	2,5 mm ²
Art der Anschlussleitung	eindrätig feindrätig
Breite	137 mm
Höhe	239 mm
Länge	148 mm
Linsenfarbe	Blau
Dichtung	O-Ringdichtung
Gewicht	2,23 kg
Gewicht	4,92 lb

Montage / Installation

Anschlussart	Schraubklemme
Material Befestigungsteile	Edelstahl

Komponenten

Bohrungen	3 x M20
Kabelverschraubungen	als Zubehör bestellbar
Verschlussstopfen	3 x Staubschutzkappe
Schutzkorb	Ja

Signalgeräte

Optisches Signalgerät LED Dauerleuchte

Druckfest gekapselt

FX15/B-D-060-B-EN-SF-A-ST-00-00-00 Art. Nr. 247068



Technische Zeichnung – Änderungen vorbehalten

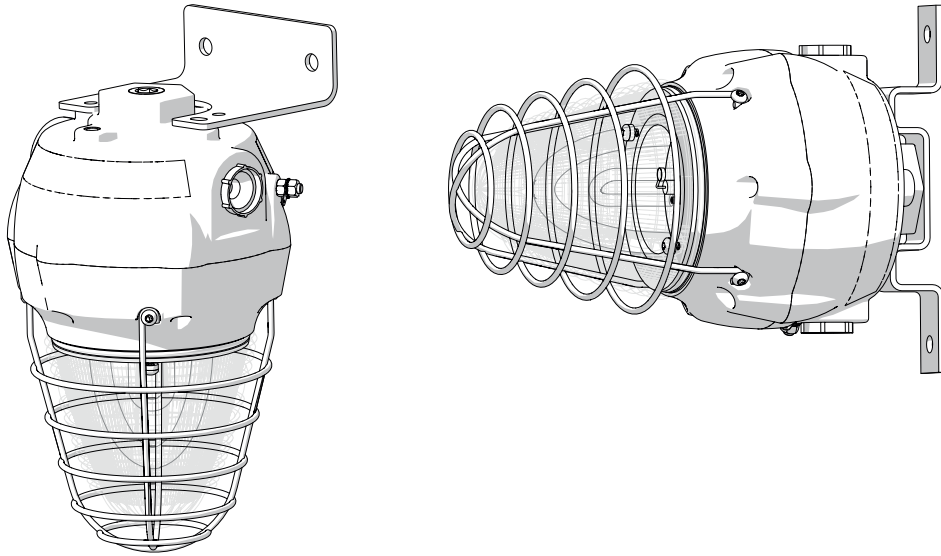

Maßzeichnung (alle Maße in mm [Zoll]) – Änderungen vorbehalten

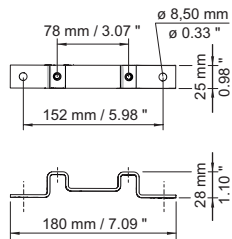

Befestigungsbügel

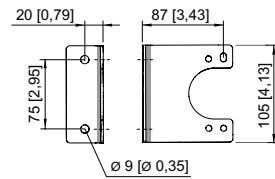

L-förmiger Winkel

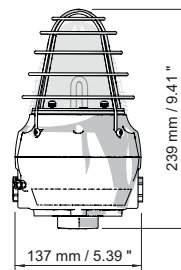
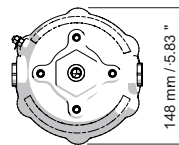

FX15 Blitzleuchte

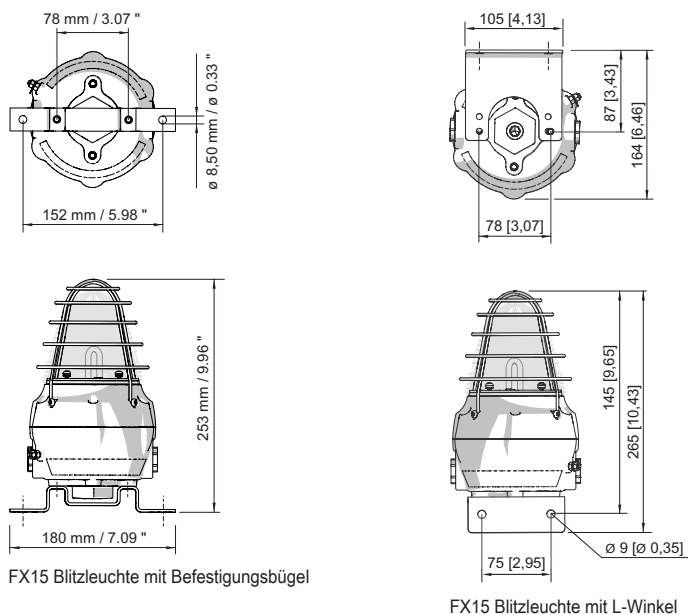







FX15 Blitzleuchte mit Befestigungsbügel

FX15 Blitzleuchte mit L-Winkel

Zubehör

Kabelverschraubung aus Metall

	Art. Nr.	
	Ex d & Ex e Kabeleinführung für alle Arten von nicht armierten Kabeln und Kabeln mit Drahtgeflechtarmierung (Messing vernickelt) Typ 20A2F, M20 x 1,5	243464
	Ex d & Ex e Kabeleinführung mit Vergussmasse für alle Arten von armierten Kabeln (SWA, Geflecht, Band) (Messing vernickelt) Typ 20PX2K, M20 x 1,5	109428
	Ex d & Ex e Kabeleinführungen mit RapidEx Dichtungssystem für alle Arten von armierten Kabeln und Kabeln mit Drahtgeflechtarmierung (Messing vernickelt) Typ 20PX2K-REX, M20 x 1,5	246649
	Ex d & Ex e Kabeleinführung mit Vergussmasse für alle Arten von nicht armierten Kabeln und Kabeln mit Drahtgeflechtarmierung (Messing vernickelt) Typ 20PXSS2K, M20 x 1,5	109441
	Ex d & Ex e Kabeleinführungen mit RapidEx Dichtungssystem für alle Arten von armierten Kabeln und Kabeln mit Drahtgeflechtarmierung (Messing vernickelt) Typ 20PXSS2K-REX, M20 x 1,5	246605
	Ex d & Ex e Kabeleinführung für alle Arten von armierten Kabeln (SWA, Geflecht, Band) (Messing vernickelt) mit einer speziellen, kompensierenden Gleitdichtung (CDS) Typ 20T3CDS, M20 x 1,5	246561

Verschlussstopfen

	Art. Nr.	
	Verschlussstopfen aus Edelstahl M20x1,5 mit Außensechskant	251101

Montagezubehör

	Art. Nr.	
	Edelstahl L-Winkel; Standard — siehe Maßzeichnungen	221711



Signalgeräte

Optisches Signalgerät LED Dauerleuchte

Druckfest gekapselt

FX15/B-D-060-B-EN-SF-A-ST-00-00-00 Art. Nr. 247068

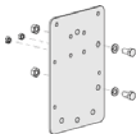

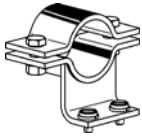
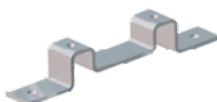
	Adapterplatte für Rohrschellen-Befestigung (verfügbar für FL6S, FX15, YL6S)	256519
	Sonnenblende, Edelstahl (verfügbar für FX15)	262077
	Rohrschelle, R 1 1/2"	120819
	Rohrschelle, R 1 1/4"	120812
	Rohrschelle, R 2"	120823
	Befestigungsbügel, Edelstahl (verfügbar für FX15)	221712

Ersatzteile

Flansch

Art. Nr.

	Flansch, ATEX, blau (verfügbar für FL6S, FX15, YL6S)	243406
--	--	--------

Fresnel-Linse

Art. Nr.

	Fresnel-Linse blau Ersatz	292141
	Fresnel-Linse rot Ersatz	292147

Änderungen der technischen Daten, Maße, Gewichte, Konstruktionen und der Liefermöglichkeiten bleiben vorbehalten. Die Abbildungen sind unverbindlich.