

Beleuchtung

Langfeldleuchte mit LED
GRP Industrieausführung

L402/4368-6200-152-LLL2-22-8500 Art. Nr. 316967



- Besonders widerstandsfähige Industrieausführung
- Einsetzbar als Feuchtraumleuchte und in Umgebungen mit hoher mechanischer Belastung
- Langfeldleuchte mit langlebiger, effizienter LED-Technologie (bis 138 lm/W)
- Verfügbar optional mit DALI Schnittstelle oder Adressmodul für die Verwendung an einer Zentralbatterieanlage
- Sehr leicht und robust mit Schlagfestigkeit IK10
- Installations- und wartungsfreundlich dank Zentralverschluss

MY R. STAHL L402A

Die Leuchte EXLUX L402/4 in Industrieausführung eignet sich als Decken-, Hänge- oder Mastansatzleuchte für die Allgemeinbeleuchtung in rauen Umgebungen. Effiziente LED-Technik sorgt für gute Helligkeit bei geringem Energieverbrauch und steigert die Lebensdauer auf bis zu 100.000 Stunden. Das Kunststoffgehäuse lässt sich einfach mittels Zentralverschluss öffnen.

Technische Daten

Explosionsschutz	
Ex-Ausführung	Industrieausführung
Konformitätserklärungen	ATEX (EUK)
Elektrische Daten	
Bemessungsbetriebsspannung AC	220 ... 240 V
Bemessungsbetriebsspannung DC	200 ... 250 V
Frequenz	50 ... 60 Hz
Betriebsgerät-Lebensdauer	C10 ≥ 100 h, Ta ≤ 50 °C
LED-Lebensdauer	L90B50 ≥ 100 h
Lichttechnische Daten	
Anzahl der Lampen	1
Lampenleistung	49 W
Leuchtmittel	LED
Lichtfarbe	5000K - Neutralweiß
Lichtverteilung	120°x120° mit Streuscheibe
Leuchteneffizienz	163 lm/W
Leuchtenlichtstrom	7920 lm
Farbwiedergabe	≥ 80
Farbtemperatur	5000 K
Umgebungsbedingungen	
Umgebungstemperatur	-20 °C ... 55 °C (Durchverdrahtung max. 3x16 A) -20 °C ... 60 °C (Durchverdrahtung max. 3x10 A)
Mechanische Daten	
Ausführung	Standardausführung
Schutzart IP (IEC 60598)	IP66
Schutzklasse	I (mit innerer PE-Anschluss)
Gehäusematerial	Polyesterharz, glasfaserverstärkt
Gehäuse Farbe	lichtgrau (RAL 7035)

Beleuchtung

Langfeldleuchte mit LED
GRP Industrieausführung

L402/4368-6200-152-LLL2-22-8500 Art. Nr. 316967



Mechanische Daten

Material Einpressmutter	Messing
Diffusor	mit Diffusor
Dichtungsmaterial	Silikon
Silikonfreiheit	Silikonhaltig
Wannenmaterial	Polycarbonat
Installierte Klemmleiste	PE + N + L1 + L2 + L3
Anschlussklemmen eindrätig max.	6 mm ²
Anschlussklemmen feindrätig max.	4 mm ²
Art der Anschlussleitung	feindrätig eindrätig
Baugröße	6
Breite	184 mm
Höhe	125 mm
Länge	1610 mm
Schlagfestigkeit (IEC 62262)	IK10
Abschaltung der Leuchte	Nein
Gewicht	7 kg
Gewicht	15,43 lb

Komponenten

Gewindeplatte	2x Edelstahl SS430
Vorschaltgerät	VG Luxtronic 80 W 350 mA
Durchverdrahtung	mit 5 Leitern 2,5 mm ²
Bohrungen	4 x M20
Kabelverschraubungen	als Zubehör bestellbar
Verschlussstopfen	3 x M20 x 1,5
Material Verschlussstopfen	Polyamid schwarz
Zubehör	montiert

Maßzeichnung (alle Maße in mm [Zoll]) – Änderungen vorbehalten

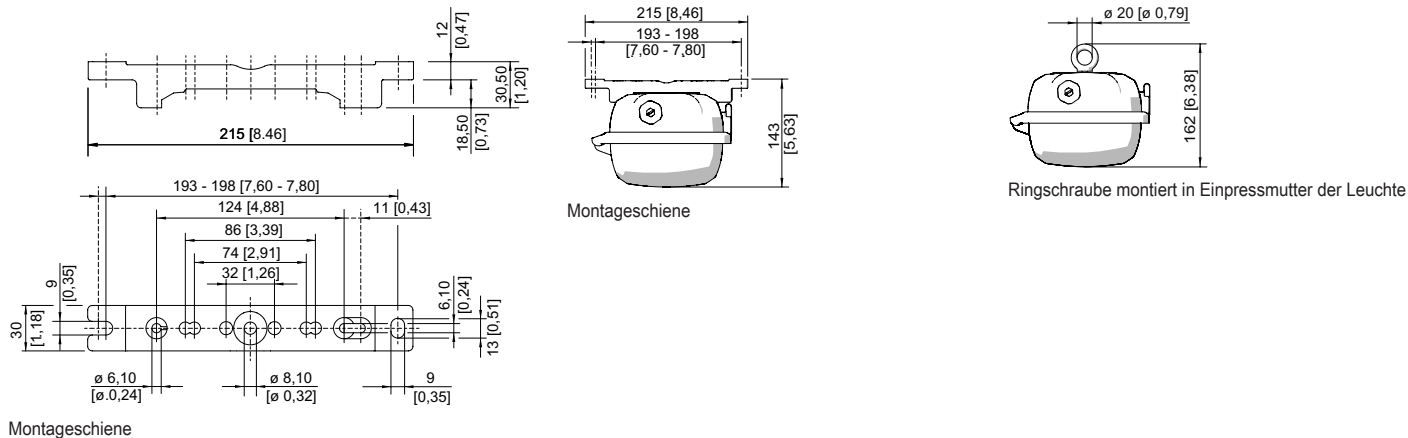

Beleuchtung

Langfeldleuchte mit LED

GRP Industrieausführung

L402/4368-6200-152-LLL2-22-8500 Art. Nr. 316967

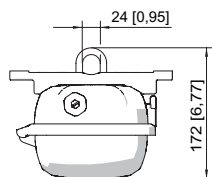

Montagebügel montiert in Montageschiene

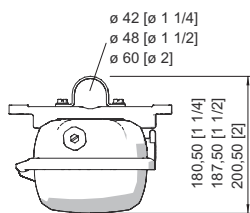

Rohrschelle montiert in Montageschiene

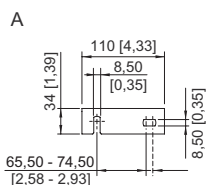
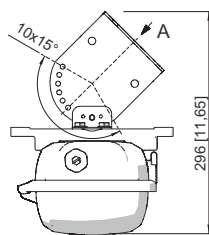

Wandbefestigungswinkel montiert in Montageschiene

Zubehör

Adapterplatte für Montage EXLUX 6002 auf EXLUX 6000 Befestigungspunkte

Art. Nr.

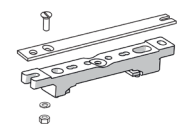

Befestigungszubehör zur Installation der EXLUX 6002 Leuchten auf EXLUX 6000 Befestigungspunkte

240653

Berührungsschutz

Art. Nr.

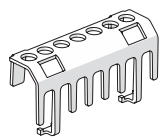

Der Berührungsschutz dient zum Schutz von Wartungstechnikern und Elektroinstallateuren gegen versehentliches Berühren von elektrisch leitfähigen Teilen. Die Schutzart wird bei Verwendung des Berührungsschutzes auf IP20 erhöht.

283153

Fallsicherung

Art. Nr.

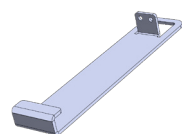

Zubehör zur Montage eines Fangseils

295927

Halter für Leuchtenwanne

Art. Nr.



Die Fallsicherung für die Leuchtenabdeckung verhindert das versehentliche Herunterfallen der Leuchtenabdeckung nach Öffnen der Leuchte.

226791

Klimastutzen

Art. Nr.

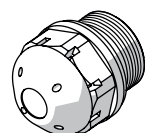

Gewinde: M25 x 1,5 (20 Stück); ohne Gegenmutter
gegen Kondenswasserbildung M25 x 1,5

285780

115738

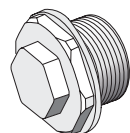

Gewinde: M20 x 1,5 (1 Stück); zum Einbau in Leuchten; aus Edelstahl; ohne Gegenmutter
Gewinde: M25 x 1,5 (1 Stück); zum Einbau in Leuchten; aus Edelstahl; ohne Gegenmutter

323702

296608



Beleuchtung

Langfeldleuchte mit LED

GRP Industrieausführung

L402/4368-6200-152-LLL2-22-8500 Art. Nr. 316967

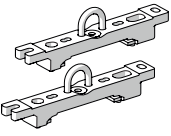
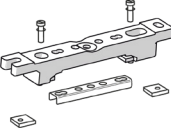
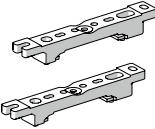
STAHL

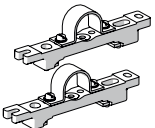
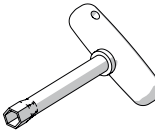
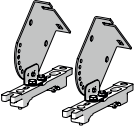
Montagebügel		Art. Nr.
	Aufhängebügel montiert auf Montageschiene für variablen Montageabstand; 1 Paar	222456
Montageschiene		Art. Nr.
	Befestigungszubehör zur Deckenmontage der EXLUX Leuchten mit V4A Metalleinsatz zur Verstärkung	325835
	Befestigungszubehör zur Deckenmontage der EXLUX Leuchten mit V4A Metalleinsatz und verliersicherer M8 Mutter	329336
	für variablen Montageabstand; 1 Paar	222826
Ringschraube		Art. Nr.
	M8, montierbar direkt in Einpressmuttern; 1 Paar	115736
Rohrschelle		Art. Nr.
	R 1 1/2"; mit Montageschiene für variablen Montageabstand; Material: Edelstahl; 1 Paar	222459
	R 1 1/4"; mit Montageschiene für variablen Montageabstand; Material: Edelstahl; 1 Paar	222458
	R 2"; mit Montageschiene für variablen Montageabstand; Material: Edelstahl; 1 Paar	222460
Steckschlüssel		Art. Nr.
	M8 / SW 13; zum Betätigen des Zentralverschlusses	222430
Wand- und Deckenbefestigungswinkel		Art. Nr.
	montiert auf Montageschiene für variablen Montageabstand; Material: Edelstahl; Leuchte ist in 15° Schritten schwenkbar; 1 Paar	222827

Änderungen der technischen Daten, Maße, Gewichte, Konstruktionen und der Liefermöglichkeiten bleiben vorbehalten. Die Abbildungen sind unverbindlich.