

Beleuchtung

Sicherheitsleuchte mit LED

GRP

6009/4148-2103-162-LLL2-22-840S11 Art. Nr. 320689

STAHL



- Modernste LED- Technologie mit hoher Lichtausbeute und langer Lebensdauer
- Extrem hohe Leuchteneffizienz
- Umstellbar von 1,5 h auf 3,0 h Bemessungsbetriebsdauer
- Leuchtenlichtstrom nach 100.000 h noch 90 % des Anfangslichtstroms
- Optional mit DALI zum Steuern und Überwachen der Leuchte
- Automatischer wöchentlicher Funktionstest und jährlicher Bemessungsbetriebsdauertest

MY R. STAHL 6009D



Die Sicherheitsleuchte mit LED der Reihe 6009/4 mit integrierter Batterie kann in Bereitschaftsschaltung, Dauerschaltung oder in schaltbarer Bereitschaftsschaltung installiert werden. Ein wöchentlicher Funktionstest und ein jährlicher Bemessungsbetriebsdauertest wird automatisch durchgeführt. Die Ergebnisse werden durch eine Anzeige-LED signalisiert.

Technische Daten

Explosionsschutz

Ex-Ausführung	Ja
Einsatzbereich (Zonen)	1, 2, 21, 22
IECEX Bescheinigung Gas	IECEX IBE 16.0038
IECEX Gasexplosionsschutz	Ex db eb ib op is IIC T4 Gb
IECEX Bescheinigung Staub	IECEX IBE 16.0038
IECEX Staubexplosionsschutz	Ex tb op is IIIC T100 °C Db
ATEX Bescheinigung Gas	IBExU 16 ATEX 1199
ATEX Gasexplosionsschutz	⊕ II 2 G Ex db eb ib op is IIC T4 Gb
ATEX Bescheinigung Staub	IBExU 16 ATEX 1199
ATEX Staubexplosionsschutz	⊕ II 2 D Ex tb op is IIIC T100 °C Db
Bescheinigungen u. Zulassungen	ATEX IECEX
Bescheinigungen	ATEX (IBE), IECEX (IBE), Indien (PESO)
Konformitätserklärungen	ATEX (EUK)

Elektrische Daten

Bemessungsbetriebsspannung AC	100 ..., 240 V
Frequenz	50 ... 60 Hz
Batterie-Ausführung	NiCd-Batterie, gasdicht
Batteriebetriebsspannung	6 V
Batteriekapazität	7 Ah
Selbsttestfunktion	mit (Standard)
Betriebsgerät-Lebensdauer	C10 ≥ 100 h, Ta ≤ 45 °C C10 ≥ 50 h, Ta ≤ 60 °C
LED-Lebensdauer	L90B50 ≥ 100 h

Lichttechnische Daten

Anzahl der Lampen	1
Lampenleistung	37 W

Beleuchtung

Sicherheitsleuchte mit LED

GRP

6009/4148-2103-162-LLL2-22-840S11 Art. Nr. 320689



Lichttechnische Daten

Leuchtmittel	LED
Lichtfarbe	4000K - warmes Neutralweiß
Lichtverteilung	120°x120° mit Streuscheibe
Leuchteneffizienz	126 lm/W
Leuchtenlichtstrom	4630 lm
Betriebsdauer	1,5 / 3h Notlicht Betrieb
Notlicht-Lichtleistung	20 % - 3 h 35 % - 1,5 h
Farbwiedergabe	≥ 80
Farbtemperatur	4000 K

Umgebungsbedingungen

Umgebungstemperatur	-30 °C ... 50 °C (Durchverdrahtung max. 3x16 A) -30 °C ... 55 °C (Durchverdrahtung max. 3x10 A)
Umgebungstemperatur	-22 °F ... 122 °F (Durchverdrahtung max. 3x16 A) -22 °F ... 131 °F (Durchverdrahtung max. 3x10 A)

Mechanische Daten

Ausführung	Standardausführung
Schutzart IP (IEC 60598)	IP66/IP67
Gehäusematerial	Polyesterharz, glasfaserverstärkt
Gehäuse Farbe	lichtgrau (RAL 7035)
Material Einpressmutter	Messing
Diffusor	mit Diffusor
Dichtungsmaterial	Silikon
Silikonfreiheit	Silikonhaltig
Wannenmaterial	Polycarbonat
Installierte Klemmleiste	PE + N + L1 + L2 + L3 + L´
Anschlussklemmen eindrätig max.	6 mm ²
Anschlussklemmen feindrätig max.	4 mm ²
Art der Anschlussleitung	feindrätig eindrätig
Baugröße	4
Breite	183,5 mm
Höhe	125 mm
Länge	1467 mm
Schlagfestigkeit (IEC 62262)	IK10
Abschaltung der Leuchte	allpolige Abschaltung
Gewicht	9,2 kg
Gewicht	20,28 lb

Komponenten

Gewindeplatte	2x Edelstahl SS430
Vorschaltgerät	6046/311-131-010 7Ah
Durchverdrahtung	mit 6 Leitern 2,5 mm ²
Bohrungen	4 x M20
Kabelverschraubungen	als Zubehör bestellbar
Verschlussstopfen	3 x M20 x 1,5

Komponenten

Material Verschlussstopfen	Polyamid schwarz
Zubehör	montiert

Maßzeichnung (alle Maße in mm [Zoll]) – Änderungen vorbehalten

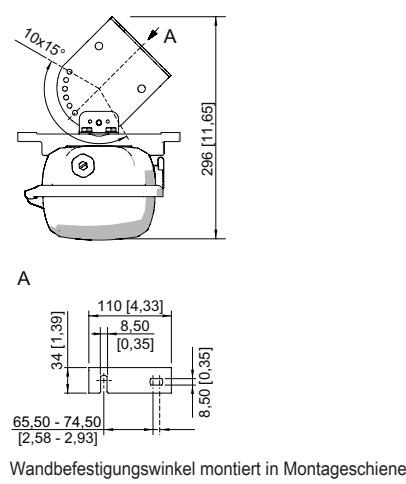
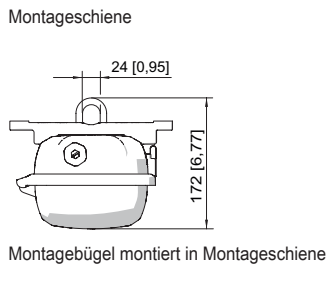
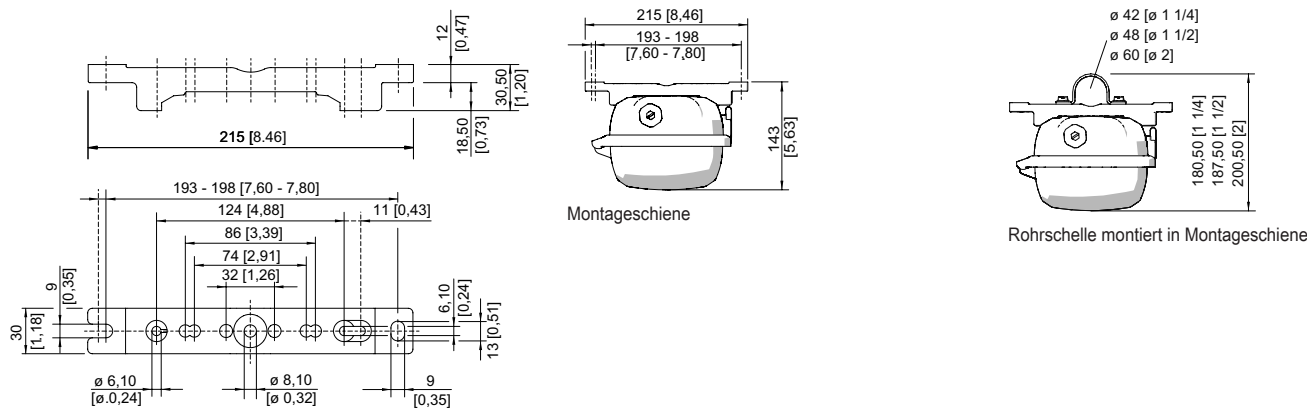
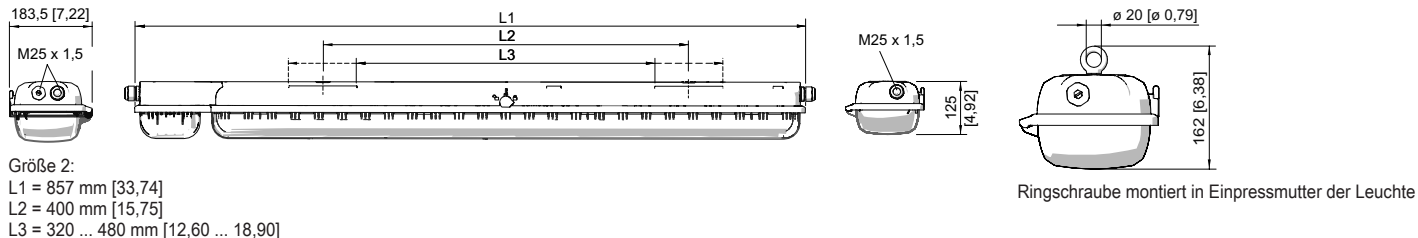

Beleuchtung

Sicherheitsleuchte mit LED

GRP

6009/4148-2103-162-LLL2-22-840S11 Art. Nr. 320689

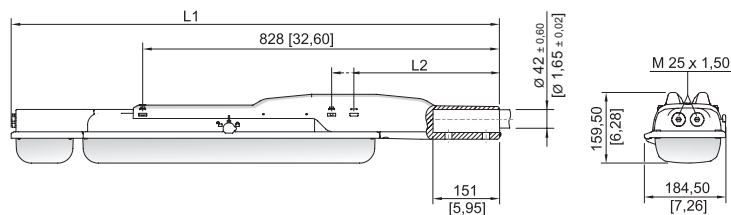

Mit Mastschuh
Größe 2:
L1 = 1133 mm [44,61]
L2 = 390 mm [15,35]

Größe 4:
L1 = 1742 mm [68,58]
L2 = 338 mm [13,31]

Zubehör

Adapterplatte für Montage EXLUX 6002 auf EXLUX 6000 Befestigungspunkte

Art. Nr.

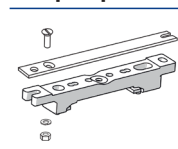

Befestigungszubehör zur Installation der EXLUX 6002 Leuchten auf EXLUX 6000 Befestigungspunkte

240653

Berührungsschutz

Art. Nr.

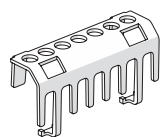

Der Berührungsschutz dient zum Schutz von Wartungstechnikern und Elektroinstallateuren gegen versehentliches Berühren von elektrisch leitfähigen Teilen. Die Schutzart wird bei Verwendung des Berührungsschutzes auf IP20 erhöht.

283153

Fallsicherung

Art. Nr.

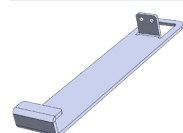

Zubehör zur Montage eines Fangseils

295927

Halter für Leuchtenwanne

Art. Nr.



Die Fallsicherung für die Leuchtenabdeckung verhindert das versehentliche Herunterfallen der Leuchtenabdeckung nach Öffnen der Leuchte.

226791

Klimastutzen

Art. Nr.

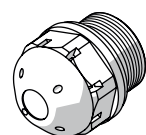

Gewinde: M25 x 1,5 (20 Stück); ohne Gegenmutter

285780

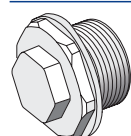

Gewinde: M20 x 1,5 (1 Stück); zum Einbau in Leuchten; aus Edelstahl; ohne Gegenmutter

323702

Gewinde: M25 x 1,5 (1 Stück); zum Einbau in Leuchten; aus Edelstahl; ohne Gegenmutter

296608

Mastschuh

Art. Nr.

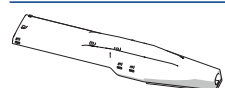

zum nachträglichen Anbau an die Leuchten Größe 2 und Größe 4 komplett mit Montageteilen (für Rohrdurchmesser 42 mm)

227512

Beleuchtung

Sicherheitsleuchte mit LED

GRP

6009/4148-2103-162-LLL2-22-840S11 Art. Nr. 320689

STAHL

Montageschiene

Art. Nr.

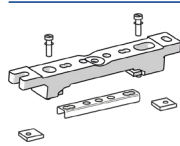

Befestigungszubehör zur Deckenmontage der EXLUX Leuchten mit V4A Metalleinsatz zur Verstärkung

325835

Befestigungszubehör zur Deckenmontage der EXLUX Leuchten mit V4A Metalleinsatz und verliersicherer M8 Mutter

329336

Wanne

Art. Nr.

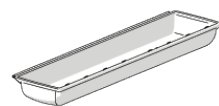

für Leuchte Größe 4 (diffus), bei Einsatz an einer einzelversorgten Sicherheitsleuchte kann die Sichtbarkeit der Anzeige-LED eingeschränkt sein

276670

Steckschlüssel

Art. Nr.

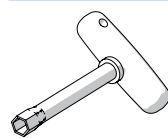

M8 / SW 13;
zum Betätigen des Zentralverschlusses

222430

Montageschiene

Art. Nr.

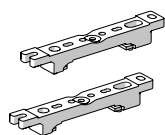

für variablen Montageabstand; 1 Paar

222826

Montagebügel

Art. Nr.

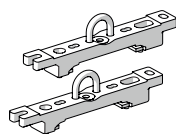

Aufhängebügel montiert auf Montageschiene für variablen Montageabstand; 1 Paar

222456

Rohrschelle

Art. Nr.

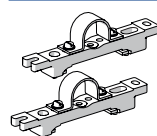

R 1 1/2"; mit Montageschiene für variablen Montageabstand; Material: Edelstahl; 1 Paar

222459

R 1 1/4"; mit Montageschiene für variablen Montageabstand; Material: Edelstahl; 1 Paar

222458

R 2"; mit Montageschiene für variablen Montageabstand; Material: Edelstahl; 1 Paar

222460

Ringschraube

Art. Nr.



M8, montierbar direkt in Einpressmuttern; 1 Paar

115736

Klimastutzen

Art. Nr.

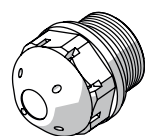

gegen Kondenswasserbildung M25 x 1,5

115738

Beleuchtung

Sicherheitsleuchte mit LED

GRP

6009/4148-2103-162-LLL2-22-840S11 Art. Nr. 320689



Wand- und Deckenbefestigungswinkel

Art. Nr.

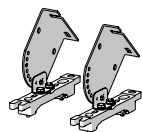

montiert auf Montageschiene für variablen Montageabstand; Material: Edelstahl; Leuchte ist in 15° Schritten schwenkbar; 1 Paar

222827

Ersatzteile

Kontaktelement

Art. Nr.

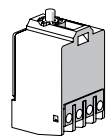

Schaltelement 8080/1-3-L, 2 Öffner

132527

Batteriesatz

Art. Nr.

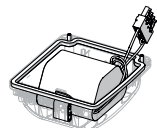

Batteriedeckel mit eingebauter Batterie. NiCd-Batterie, gasdicht; 7 Ah / 6 V

223532

Änderungen der technischen Daten, Maße, Gewichte, Konstruktionen und der Liefermöglichkeiten bleiben vorbehalten. Die Abbildungen sind unverbindlich.