

Beleuchtung

Langfeldleuchte mit LED

GRP

6002/4128-0101-152-LLL2-22-840S Art. Nr. 320686



- Modernste LED-Technologie mit hoher Lichtausbeute und langer Lebensdauer
- Extrem hohe Leuchteneffizienz
- Leuchtenlichtstrom nach 100.000 h noch 90 % des Anfangslichtstroms
- Optional mit DALI zum Steuern und Überwachen der Leuchte
- Optional adressierbar zum direkten Ansteuern von einer Zentralbatterieanlage

MY R. STAHL 6002D



Die Langfeldleuchte mit LED der Reihe 6002/4 eignet sich besonders zum Beleuchten von Flächen in einer Montagehöhe von bis zu 10 m. Weitere Einsatzgebiete sind die Ausleuchtung von Arbeitsmitteln und Gegenständen im Innen- und Außenbereich. Die Leuchte lässt sich mit dem Zubehör "Mastschuh" problemlos an Masten montieren. Optional kann die Leuchte adressierbar ausgerüstet werden. Damit kann die Leuchte von Zentralbatterieanlagen gesteuert und überwacht werden.

Technische Daten

Explosionsschutz

Ex-Ausführung	Ja
Einsatzbereich (Zonen)	1, 2, 21, 22
IECEX Bescheinigung Gas	IECEX IBE 14.0035
IECEX Gasexplosionsschutz	Ex db eb ib op is IIC T4 Gb
IECEX Bescheinigung Staub	IECEX IBE 14.0035
IECEX Staubexplosionsschutz	Ex tb op is IIIC T100 °C Db
ATEX Bescheinigung Gas	IBExU 14ATEX1088
ATEX Gasexplosionsschutz	⊕ II 2 G Ex db eb ib op is IIC T4 Gb
ATEX Bescheinigung Staub	IBExU 14ATEX1088
ATEX Staubexplosionsschutz	⊕ II 2 D Ex tb op is IIIC T100 °C Db
Bescheinigungen u. Zulassungen	ATEX IECEX
Bescheinigungen	ATEX (IBE), IECEX (IBE), Indien (PESO)
Konformitätserklärungen	ATEX (EUK)

Elektrische Daten

Bemessungsbetriebsspannung AC	100 ..., 240 V
Bemessungsbetriebsspannung DC	110 ... 250 V
Frequenz	50 ... 60 Hz
Betriebsgerät-Lebensdauer	C10 ≥ 50 h, Ta ≤ 60 °C C10 ≥ 100 h, Ta ≤ 50 °C
LED-Lebensdauer	L90B50 ≥ 100 h

Lichttechnische Daten

Anzahl der Lampen	1
Lampenleistung	18 W
Leuchtmittel	LED
Lichtfarbe	4000K - warmes Neutralweiß

Beleuchtung

Langfeldleuchte mit LED

GRP



6002/4128-0101-152-LLL2-22-840S Art. Nr. 320686

Lichttechnische Daten

Lichtverteilung	120°x120° mit Streuscheibe
Leuchteneffizienz	126 lm/W
Leuchtenlichtstrom	2310 lm
Farbwiedergabe	≥ 80
Farbtemperatur	4000 K

Umgebungsbedingungen

Umgebungstemperatur	-40 °C ... 50 °C (Durchverdrahtung max. 3x16 A) -40 °C ... 60 °C (Durchverdrahtung max. 3x10 A)
---------------------	--

Mechanische Daten

Ausführung	Standardausführung
Leuchtenwanne	diffus
Schutzart IP (IEC 60598)	IP66/IP67
Gehäusematerial	Polyesterharz, glasfaserverstärkt
Gehäuse Farbe	lichtgrau (RAL 7035)
Material Einpressmutter	Messing
Diffusor	mit Diffusor
Dichtungsmaterial	Silikon
Silikonfreiheit	Silikonhaltig
Wannenmaterial	Polycarbonat
Installierte Klemmleiste	PE + N + L1 + L2 + L3
Anschlussklemmen eindrätig max.	6 mm ²
Anschlussklemmen feindrätig max.	4 mm ²
Art der Anschlussleitung	feindrätig eindrätig
Baugröße	2
Breite	184 mm
Höhe	125 mm
Länge	700 mm
Schlagfestigkeit (IEC 62262)	IK10
Abschaltung der Leuchte	Ja
Gewicht	3,6 kg
Gewicht	7,94 lb

Komponenten

Gewindeplatte	2x Edelstahl SS430
Vorschaltgerät	6045/311-130-10
Durchverdrahtung	mit 5 Leitern 2,5 mm ²
Bohrungen	4 x M20
Kabelverschraubungen	als Zubehör bestellbar
Verschlussstopfen	3 x M20 x 1,5
Material Verschlussstopfen	Polyamid schwarz
Zubehör	ohne

Beleuchtung

Langfeldleuchte mit LED

GRP

6002/4128-0101-152-LLL2-22-840S Art. Nr. 320686



Maßzeichnung (alle Maße in mm [Zoll]) – Änderungen vorbehalten

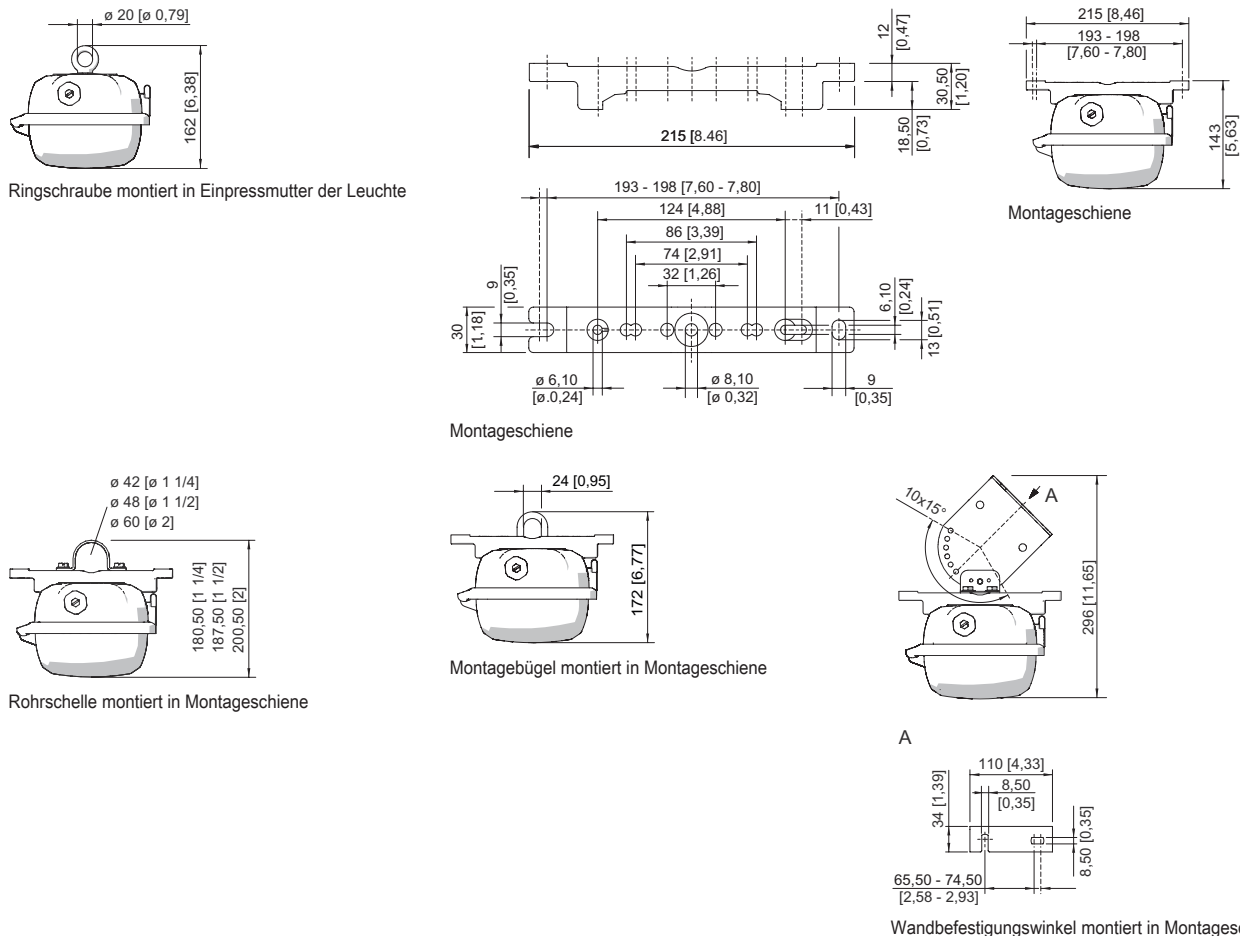

Zubehör

Mastschuh



zum nachträglichen Anbau an die Leuchten Größe 2 und Größe 4 komplett mit Montageteilen (für Rohrdurchmesser 42 mm)

Art. Nr.

227512

Wanne

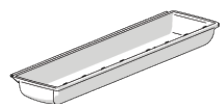

für Leuchte Größe 2 (diffus), bei Einsatz an einer einzelversorgten Sicherheitsleuchte kann die Sichtbarkeit der Anzeige-LED eingeschränkt sein

Art. Nr.

276669

Adapterplatte für Montage EXLUX 6002 auf EXLUX 6000 Befestigungspunkte

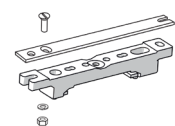

Befestigungszubehör zur Installation der EXLUX 6002 Leuchten auf EXLUX 6000 Befestigungspunkte

Art. Nr.

240653

Berührungsschutz

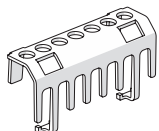

Der Berührungsschutz dient zum Schutz von Wartungstechnikern und Elektroinstallateuren gegen versehentliches Berühren von elektrisch leitfähigen Teilen. Die Schutzart wird bei Verwendung des Berührungsschutzes auf IP20 erhöht.

Art. Nr.

283153

Beleuchtung

Langfeldleuchte mit LED

GRP

6002/4128-0101-152-LLL2-22-840S Art. Nr. 320686



Fallsicherung

Art. Nr.

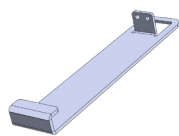

Zubehör zur Montage eines Fangseils

295927

Halter für Leuchtenwanne

Art. Nr.



Die Fallsicherung für die Leuchtenabdeckung verhindert das versehentliche Herunterfallen der Leuchtenabdeckung nach Öffnen der Leuchte.

226791

Klimastutzen

Art. Nr.

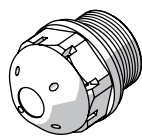

Gewinde: M25 x 1,5 (20 Stück); ohne Gegenmutter
gegen Kondenswasserbildung M25 x 1,5

285780

115738

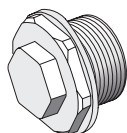

Gewinde: M20 x 1,5 (1 Stück); zum Einbau in Leuchten; aus Edelstahl; ohne Gegenmutter
Gewinde: M25 x 1,5 (1 Stück); zum Einbau in Leuchten; aus Edelstahl; ohne Gegenmutter

323702

296608

Montagebügel

Art. Nr.

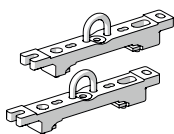

Aufhängebügel montiert auf Montageschiene für variablen Montageabstand; 1 Paar

222456

Montageschiene

Art. Nr.

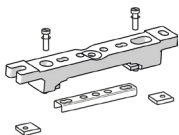

Befestigungszubehör zur Deckenmontage der EXLUX Leuchten mit V4A Metalleinsatz zur Verstärkung

325835

Befestigungszubehör zur Deckenmontage der EXLUX Leuchten mit V4A Metalleinsatz und verliersicherer M8 Mutter

329336

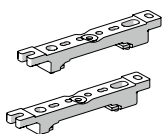

für variablen Montageabstand; 1 Paar

222826

Ringschraube

Art. Nr.



M8, montierbar direkt in Einpressmuttern; 1 Paar

115736

Rohrschelle

Art. Nr.

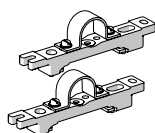

R 1 1/2"; mit Montageschiene für variablen Montageabstand; Material: Edelstahl; 1 Paar

222459

R 1 1/4"; mit Montageschiene für variablen Montageabstand; Material: Edelstahl; 1 Paar

222458

R 2"; mit Montageschiene für variablen Montageabstand; Material: Edelstahl; 1 Paar

222460

Beleuchtung

Langfeldleuchte mit LED

GRP

6002/4128-0101-152-LLL2-22-840S Art. Nr. 320686

STAHL

Steckschlüssel

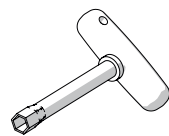

M8 / SW 13;
zum Betätigen des Zentralverschlusses

Art. Nr.

222430

Wand- und Deckenbefestigungswinkel

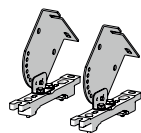

montiert auf Montageschiene für variablen Montageabstand; Material: Edelstahl; Leuchte ist in 15° Schritten schwenkbar; 1 Paar

Art. Nr.

222827

Ersatzteile

Kontaktelement

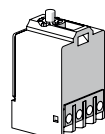

Schaltelement 8080/1-3-L, 2 Öffner

Art. Nr.

132527

Reflektorplatte



Ersatz für 6002 oder Upgrade 6001 Größe 2, Farbtemperatur 4000 K

Art. Nr.

272064

Änderungen der technischen Daten, Maße, Gewichte, Konstruktionen und der Liefermöglichkeiten bleiben vorbehalten. Die Abbildungen sind unverbindlich.