

Beleuchtung

Langfeldleuchte mit LED
GRP Industrieausführung

L402/4348-6100-152-1110-11-850S Art. Nr. 331767



- Besonders widerstandsfähige Industrieausführung
- Einsetzbar als Feuchtraumleuchte und in Umgebungen mit hoher mechanischer Belastung
- Langfeldleuchte mit langlebiger, effizienter LED-Technologie (bis 138 lm/W)
- Verfügbar optional mit DALI Schnittstelle oder Adressmodul für die Verwendung an einer Zentralbatterieanlage
- Sehr leicht und robust mit Schlagfestigkeit IK10
- Installations- und wartungsfreundlich dank Zentralverschluss

MY R. STAHL L402A

Die Leuchte EXLUX L402/4 in Industrieausführung eignet sich als Decken-, Hänge- oder Mastansatzleuchte für die Allgemeinbeleuchtung in rauen Umgebungen. Effiziente LED-Technik sorgt für gute Helligkeit bei geringem Energieverbrauch und steigert die Lebensdauer auf bis zu 100.000 Stunden. Das Kunststoffgehäuse lässt sich einfach mittels Zentralverschluss öffnen.

Technische Daten

Explosionsschutz	
Ex-Ausführung	Industrieausführung
Konformitätserklärungen	ATEX (EUK)
Elektrische Daten	
Bemessungsbetriebsspannung AC	100 ... 240 V
Bemessungsbetriebsspannung DC	110 ... 250 V
Frequenz	50 ... 60 Hz
Betriebsgerät-Lebensdauer	C10 ≥ 100 h, Ta ≤ 60 °C
LED-Lebensdauer	L90B50 ≥ 100 h
Lichttechnische Daten	
Anzahl der Lampen	1
Lampenleistung	35 W
Leuchtmittel	LED
Lichtfarbe	5000K - Neutralweiß
Lichtverteilung	120°x120° mit Streuscheibe
Leuchteneffizienz	138 lm/W
Leuchtenlichtstrom	4760 lm
Farbwiedergabe	≥ 80
Farbtemperatur	5000 K
Umgebungsbedingungen	
Umgebungstemperatur	-40 °C ... 55 °C (Durchverdrahtung max. 3x16 A) -40 °C ... 60 °C (Durchverdrahtung max. 3x10 A)
Mechanische Daten	
Ausführung	Standardausführung
Schutzart IP (IEC 60598)	IP66/IP67
Schutzklasse	I (mit innerer PE-Anschluss)
Gehäusematerial	Polyesterharz, glasfaserverstärkt
Gehäuse Farbe	lichtgrau (RAL 7035)

Beleuchtung

Langfeldleuchte mit LED

GRP Industrieausführung

L402/4348-6100-152-1110-11-850S Art. Nr. 331767



Mechanische Daten

Material Einpressmutter	Messing
Diffusor	mit Diffusor
Dichtungsmaterial	Silikon
Silikonfreiheit	Silikonhaltig
Wannenmaterial	Polycarbonat
Installierte Klemmleiste	PE + N + L1 + L2 + L3
Anschlussklemmen eindrätig max.	6 mm ²
Anschlussklemmen feindrätig max.	4 mm ²
Art der Anschlussleitung	feindrätig eindrätig
Baugröße	4
Breite	184 mm
Höhe	125 mm
Länge	1310 mm
Schlagfestigkeit (IEC 62262)	IK10
Abschaltung der Leuchte	Nein
Gewicht	5,6 kg
Gewicht	12,35 lb

Komponenten

Gewindeplatte	2x Kunststoff
Vorschaltgerät	VG Luxtronic 40W 250mA
Durchverdrahtung	mit 5 Leitern 2,5 mm ²
Bohrungen	3 x M25
Kabelverschraubungen	2 x M25 Ø 7 – 17 mm
Verschlussstopfen	2 x M25 x 1,5
Material Verschlussstopfen	Polyamid schwarz
Zubehör	beigelegt

Maßzeichnung (alle Maße in mm [Zoll]) – Änderungen vorbehalten

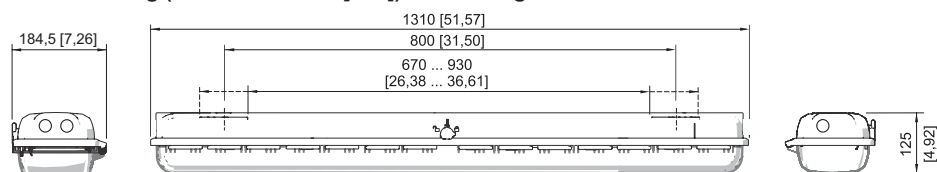

Baugröße 4

Beleuchtung

Langfeldleuchte mit LED

GRP Industrieausführung

L402/4348-6100-152-1110-11-850S Art. Nr. 331767

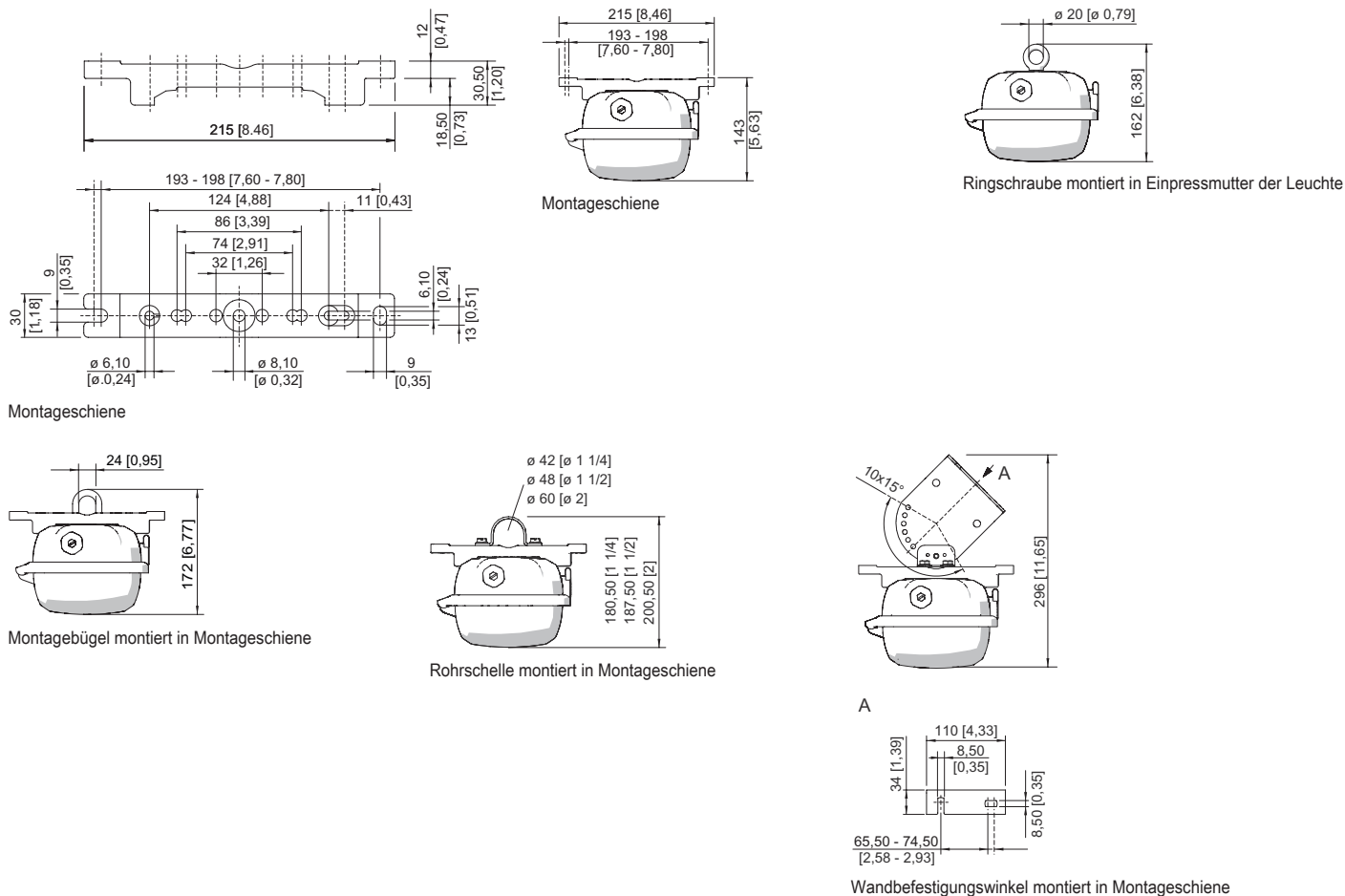

Zubehör

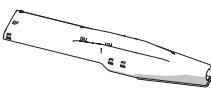
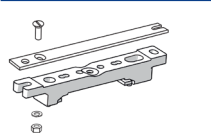
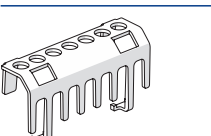
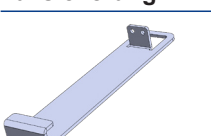
		Art. Nr.
	zum nachträglichen Anbau an die Leuchten Größe 2 und Größe 4 komplett mit Montageteilen (für Rohrdurchmesser 42 mm)	227512
	Befestigungszubehör zur Installation der EXLUX 6002 Leuchten auf EXLUX 6000 Befestigungspunkte	240653
	Der Berührungsschutz dient zum Schutz von Wartungstechnikern und Elektroinstallateuren gegen versehentliches Berühren von elektrisch leitfähigen Teilen. Die Schutzart wird bei Verwendung des Berührungsschutzes auf IP20 erhöht.	283153
	Zubehör zur Montage eines Fangseils	295927

Beleuchtung

Langfeldleuchte mit LED

GRP Industrieausführung

L402/4348-6100-152-1110-11-850S Art. Nr. 331767

STAHL

Halter für Leuchtenwanne

Art. Nr.

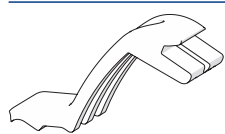

Die Fallsicherung für die Leuchtenabdeckung verhindert das versehentliche Herunterfallen der Leuchtenabdeckung nach Öffnen der Leuchte.

226791

Klimastutzen

Art. Nr.

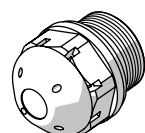

Gewinde: M25 x 1,5 (20 Stück); ohne Gegenmutter
gegen Kondenswasserbildung M25 x 1,5

285780

115738

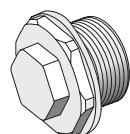

Gewinde: M20 x 1,5 (1 Stück); zum Einbau in Leuchten; aus Edelstahl; ohne Gegenmutter
Gewinde: M25 x 1,5 (1 Stück); zum Einbau in Leuchten; aus Edelstahl; ohne Gegenmutter

323702

296608

Montagebügel

Art. Nr.

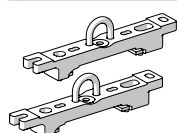

Aufhängebügel montiert auf Montageschiene für variablen Montageabstand; 1 Paar

222456

Montageschiene

Art. Nr.

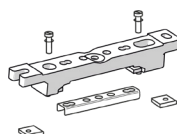

Befestigungszubehör zur Deckenmontage der EXLUX Leuchten mit V4A Metalleinsatz zur Verstärkung

325835

Befestigungszubehör zur Deckenmontage der EXLUX Leuchten mit V4A Metalleinsatz und verliersicherer M8 Mutter

329336

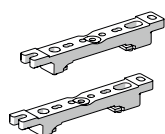

für variablen Montageabstand; 1 Paar

222826

Ringschraube

Art. Nr.



M8, montierbar direkt in Einpressmuttern; 1 Paar

115736

Rohrschelle

Art. Nr.

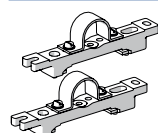

R 1 1/2"; mit Montageschiene für variablen Montageabstand; Material: Edelstahl; 1 Paar

222459

R 1 1/4"; mit Montageschiene für variablen Montageabstand; Material: Edelstahl; 1 Paar

222458

R 2"; mit Montageschiene für variablen Montageabstand; Material: Edelstahl; 1 Paar

222460

Steckschlüssel

Art. Nr.

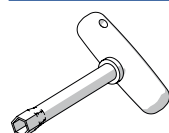

M8 / SW 13;
zum Betätigen des Zentralverschlusses

222430

Beleuchtung

Langfeldleuchte mit LED

GRP Industrieausführung

L402/4348-6100-152-1110-11-850S Art. Nr. 331767



Wand- und Deckenbefestigungswinkel

Art. Nr.

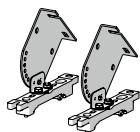

montiert auf Montageschiene für variablen Montageabstand; Material: Edelstahl; Leuchte ist in 15° Schritten schwenkbar; 1 Paar

222827

Ersatzteile

Wanne

Art. Nr.

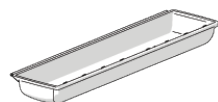

für Leuchte Größe 4

222428

Änderungen der technischen Daten, Maße, Gewichte, Konstruktionen und der Liefermöglichkeiten bleiben vorbehalten. Die Abbildungen sind unverbindlich.