

# Befehls- und Meldegeräte

## Kontaktelement für Fronteinbau mit Goldkontakten

8082C3-21-1-1 Art. Nr. 349413



- Große Auswahl an unterschiedlichen Betätigungsvorsätzen
- Ausführungen als Öffner mit Zwangsöffnung, Schließer oder Trennklemme

MY R. STAHL 8082D



Die Kontaktelemente der Reihe 8082 von R. STAHL besitzen einen Schließerkontakt und einen zwangsöffnenden Öffnerkontakt, entweder aus Silber-Nickel oder vergoldet. Sie lassen sich einfach zu Kontaktblocks kombinieren und ermöglichen individuelle Installationen, auch wegen der großen Auswahl unterschiedlicher Betätigungsvorsätze.

### Technische Daten

#### Explosionsschutz

|                           |  |
|---------------------------|--|
| Geltungsbereich           | Europäische Union (ATEX)<br>CE Code<br>IECEX<br>NEC®   |
| Einsatzbereich (Zonen)    | 1, 2   |
| IECEX Bescheinigung Gas   | IECEX PTB 17.0037U   |
| IECEX Bescheinigung Gas   | IECEX PTB 17.0037U   |
| IECEX Gasexplosionsschutz | Ex db eb IIC T6 / T5 Gb  |
| ATEX Bescheinigung Gas    | PTB 17 ATEX 1012 U   |
| ATEX Gasexplosionsschutz  | Ex II 2 G Ex db eb IIC T6 / T5 Gb  |
| UL Bescheinigung Gas      | E182378V1S9  |
| Kennzeichnung cULus       | Class I, Div. 2, Groups A,B,C,D;<br>Class I, Zone 1, AEx/Ex db eb IIC  |
| Bescheinigungen           | ATEX (PTB), Brasilien (ULB), IECEX (PTB), Kanada (UL), Korea (KTL), USA (UL), Volksrepublik China (CQST)       |
| Hinweis                   | Produktkennzeichnung kann abweichend sein. Seriengeräte sind mit ATEX, IECEX, NEC® und CE Code gekennzeichnet. |

#### Elektrische Daten

|                                 |   |
|---------------------------------|---|
| Bemessungsbetriebsspannung max. | 550 V   |
| Bemessungsbetriebsspannung min. | 24 V  |
| Bemessungsbetriebsstrom         | 10 mA / 0 mA  |
| Bemessungsbetriebsstrom Hinweis | - Goldkontakte: 10 ... 150 mA Schaltstrom<br>- Silber-Nickel-Kontakte ab 150 mA Schaltstrom<br>- Für Schaltströme < 100 mA bei korrosiven Umgebungen und Offshore-Anwendungen wird der Einsatz von Schnappschaltern 8208 empfohlen. |
| Elektrische Lebensdauer         | 10 <sup>6</sup> Schaltspiele  |
| Mechanische Lebensdauer         | 10 <sup>6</sup> Schaltspiele  |

# Befehls- und Meldegeräte

## Kontaktelement für Fronteinbau mit Goldkontakten

8082C3-21-1-1 Art. Nr. 349413



### Umgebungsbedingungen

|                          |  |
|--------------------------|--|
| Umgebungstemperatur      | -60 °C ... +70 °C (T6)<br>-60 °C ... +85 °C (T5)   |
| Umgebungstemperatur      | -76 °F ... +158 °F (T6)<br>-76 °F ... +185 °F (T5) |
| Umgebungstemperatur NEC® | -60 °C ... +75 °C (T6)<br>-60 °C ... +90 °C (T5)   |
| Umgebungstemperatur NEC® | -76 °F ... +167 °F (T6)<br>-76 °F ... +194 °F (T5) |
| Betriebstemperatur       | -60 °C ... +100 °C                                 |
| Betriebstemperatur       | -76 °F ... +212 °F                                 |
| Betriebstemperatur NEC®  | -60 °C ... +95 °C                                  |
| Betriebstemperatur NEC®  | -76 °F ... +203 °F                                 |

### Mechanische Daten

|  |                            |
|--|----------------------------|
| Schutzart (IP) (IEC 60529)                           | IP20                       |
| Gehäusematerial                                      | Polyamid                   |
| Kontaktmaterial                                      | vergoldet                  |
| Silikonfrei  | Ja                         |
| Anschlussquerschnitt eindrätig                       | 0,32 – 2,5 mm <sup>2</sup> |
| Anschlussquerschnitt AWG eindrätig                   | 22 AWG - 14 AWG            |
| Anschlussquerschnitt feindrätig                      | 0,32 – 2,5 mm <sup>2</sup> |
| Anschlussquerschnitt AWG feindrätig                  | 22 AWG - 14 AWG            |
| Anschlussquerschnitt feindrätig mit Aderendhülse     | 0,32 – 2,5 mm <sup>2</sup> |
| Anschlussquerschnitt AWG feindrätig mit Aderendhülse | 22 AWG - 14 AWG            |
| Anzahl der Öffner                                    | 1                          |
| Zwangsöffnung  | Ja                         |
| Kontakte   | 1 Öffner                   |
| Verpackungseinheit                                   | 1                          |
| Gewicht  | 90 g                       |

### Montage / Installation

|                         |               |
|-------------------------|---------------|
| Anzugsdrehmoment        | 1,2 N · m     |
| Anzugsdrehmoment lbf in | 10,62 lbf in  |
| Anschlussart            | Schraubklemme |

Technische Zeichnung – Änderungen vorbehalten



# Befehls- und Meldegeräte

## Kontaktelement für Fronteinbau mit Goldkontakten

### 8082C3-21-1-1 Art. Nr. 349413



Maßzeichnung (alle Maße in mm [Zoll]) – Änderungen vorbehalten

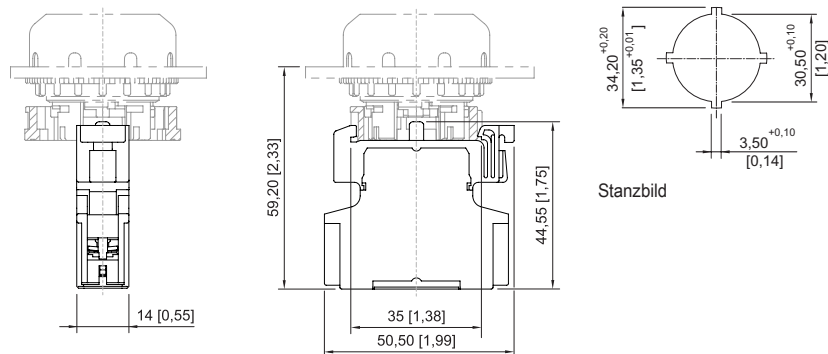

Stanzbild

Kontaktelement  
für Fronteinbau

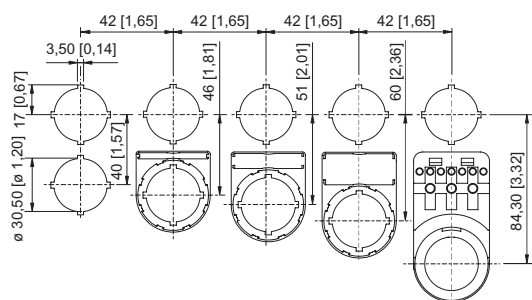

Einbaumaß mit / ohne Zusatz-  
Bezeichnungsschild

## Zubehör

### Drucktaster BG001



Ø 39 mm  
schwarz  
Bezeichnungsschild: schwarz, Leerschild ohne Text  
Fronttafeleinbau  
Silikonfrei: Ja

Art. Nr.

223691

Ø 39 mm  
schwarz  
Bezeichnungsschild: schwarz, Leerschild ohne Text  
Fronttafeleinbau  
Silikonfrei: Nein

223692

### Pilzdrucktaster schwarz BG003



Ø 39 mm  
schwarz  
Bezeichnungsschild: schwarz, Leerschild ohne Text  
Fronttafeleinbau  
Silikonfrei: Ja

Art. Nr.

244563

Ø 39 mm  
schwarz  
Bezeichnungsschild: schwarz, Leerschild ohne Text  
Fronttafeleinbau  
Silikonfrei: Nein

244564

# Befehls- und Meldegeräte

Kontaktelement für Fronteinbau

mit Goldkontakten

8082C3-21-1-1 Art. Nr. 349413



## Pilzdrucktaster rot

BG004

Art. Nr.

|  |  |        |
|--|--|--------|
|  | Ø 39 mm<br>rot/schwarz<br>Bezeichnungsschild: rot, Leerschild ohne Text<br>Fronttafeleinbau<br>Silikonfrei: Ja   | 244565 |
|  | Ø 39 mm<br>rot/schwarz<br>Bezeichnungsschild: rot, Leerschild ohne Text<br>Fronttafeleinbau<br>Silikonfrei: Nein | 244566 |

## Pilzschlüsseltaster mit Schlüssel

BG006



Art. Nr.

|  |  |        |
|--|--|--------|
|  | Ø 39 mm<br>rot/schwarz<br>Schließung: MS1<br>Fronttafeleinbau<br>Silikonfrei: Ja   | 223695 |
|  | Ø 39 mm<br>rot/schwarz<br>Schließung: MS1<br>Fronttafeleinbau<br>Silikonfrei: Nein | 223696 |
|  | Ø 39 mm<br>rot/schwarz<br>Schließung: MS2<br>Fronttafeleinbau<br>Silikonfrei: Ja   | 270409 |
|  | Ø 39 mm<br>rot/schwarz<br>Schließung: MS2<br>Fronttafeleinbau<br>Silikonfrei: Nein | 270412 |
|  | Ø 39 mm<br>rot/schwarz<br>Schließung: MS3<br>Fronttafeleinbau<br>Silikonfrei: Ja   | 270410 |
|  | Ø 39 mm<br>rot/schwarz<br>Schließung: MS3<br>Fronttafeleinbau<br>Silikonfrei: Nein | 270413 |
|  | Ø 39 mm<br>rot/schwarz<br>Schließung: MS4<br>Fronttafeleinbau<br>Silikonfrei: Ja   | 270411 |
|  | Ø 39 mm<br>rot/schwarz<br>Schließung: MS4<br>Fronttafeleinbau<br>Silikonfrei: Nein | 270414 |

**Befehls- und Meldegeräte**  
Kontaktelement für Fronteinbau  
mit Goldkontakten  
8082C3-21-1-1 Art. Nr. 349413



**Schlüsselschalteinsatz**  
**BG008**

|  |   | <b>Art. Nr.</b> |
|--|---|-----------------|
|  | Ø 39 mm<br>schwarz<br>Schließung: MS1<br>Anzahl der Schaltstellungen: 2<br>Fronttafeleinbau<br>Schaltfunktion: rastend / rastend<br>Silikonfrei: Nein           | 244574          |
|  | Ø 39 mm<br>schwarz<br>Schließung: MS1<br>Anzahl der Schaltstellungen: 3<br>Fronttafeleinbau<br>Schaltfunktion: rastend / rastend / rastend<br>Silikonfrei: Nein | 244633          |

# Befehls- und Meldegeräte

Kontaktelement für Fronteinbau

mit Goldkontakten

8082C3-21-1-1 Art. Nr. 349413



## Schlüsselschaltervorsatz

BG008

|   | Art. Nr. |
|---|----------|
|  <p>Ø 39 mm<br/>schwarz<br/>Schließung: MS1<br/>Anzahl der Schaltstellungen: 2<br/>Fronttafeleinbau<br/>Schaltfunktion: rastend / rastend<br/>Silikonfrei: Ja</p> | 244573   |
| <p>Ø 39 mm<br/>schwarz<br/>Schließung: MS2<br/>Anzahl der Schaltstellungen: 2<br/>Fronttafeleinbau<br/>Schaltfunktion: rastend / rastend<br/>Silikonfrei: Ja</p>  | 272935   |
| <p>Ø 39 mm<br/>schwarz<br/>Schließung: MS2<br/>Anzahl der Schaltstellungen: 2<br/>Fronttafeleinbau<br/>Schaltfunktion: rastend / rastend<br/>Silikonfrei: Nein</p>  | 270418   |
| <p>Ø 39 mm<br/>schwarz<br/>Schließung: MS3<br/>Anzahl der Schaltstellungen: 2<br/>Fronttafeleinbau<br/>Schaltfunktion: rastend / rastend<br/>Silikonfrei: Ja</p>  | 274089   |
| <p>Ø 39 mm<br/>schwarz<br/>Schließung: MS3<br/>Anzahl der Schaltstellungen: 2<br/>Fronttafeleinbau<br/>Schaltfunktion: rastend / rastend<br/>Silikonfrei: Nein</p>  | 270419   |
| <p>Ø 39 mm<br/>schwarz<br/>Schließung: MS4<br/>Anzahl der Schaltstellungen: 2<br/>Fronttafeleinbau<br/>Schaltfunktion: rastend / rastend<br/>Silikonfrei: Ja</p>  | 272936   |
| <p>Ø 39 mm<br/>schwarz<br/>Schließung: MS4<br/>Anzahl der Schaltstellungen: 2<br/>Fronttafeleinbau<br/>Schaltfunktion: rastend / rastend<br/>Silikonfrei: Nein</p>  | 270420   |

# Befehls- und Meldegeräte

Kontaktelement für Fronteinbau

mit Goldkontakten

8082C3-21-1-1 Art. Nr. 349413



## Schlüsselschaltervorsatz

BG008

|   | Art. Nr. |
|---|----------|
|  <p>Ø 39 mm<br/>schwarz<br/>Schließung: MS1<br/>Anzahl der Schaltstellungen: 3<br/>Fronttafeleinbau<br/>Schaltfunktion: rastend / rastend / rastend<br/>Silikonfrei: Ja</p> | 244632   |
| <p>Ø 39 mm<br/>schwarz<br/>Schließung: MS2<br/>Anzahl der Schaltstellungen: 3<br/>Fronttafeleinbau<br/>Schaltfunktion: rastend / rastend / rastend<br/>Silikonfrei: Ja</p>  | 274090   |
| <p>Ø 39 mm<br/>schwarz<br/>Schließung: MS2<br/>Anzahl der Schaltstellungen: 3<br/>Fronttafeleinbau<br/>Schaltfunktion: rastend / rastend / rastend<br/>Silikonfrei: Nein</p>  | 270421   |
| <p>Ø 39 mm<br/>schwarz<br/>Schließung: MS3<br/>Anzahl der Schaltstellungen: 3<br/>Fronttafeleinbau<br/>Schaltfunktion: rastend / rastend / rastend<br/>Silikonfrei: Ja</p>  | 274091   |
| <p>Ø 39 mm<br/>schwarz<br/>Schließung: MS3<br/>Anzahl der Schaltstellungen: 3<br/>Fronttafeleinbau<br/>Schaltfunktion: rastend / rastend / rastend<br/>Silikonfrei: Nein</p>  | 270422   |
| <p>Ø 39 mm<br/>schwarz<br/>Schließung: MS4<br/>Anzahl der Schaltstellungen: 3<br/>Fronttafeleinbau<br/>Schaltfunktion: rastend / rastend / rastend<br/>Silikonfrei: Ja</p>  | 274092   |
| <p>Ø 39 mm<br/>schwarz<br/>Schließung: MS4<br/>Anzahl der Schaltstellungen: 3<br/>Fronttafeleinbau<br/>Schaltfunktion: rastend / rastend / rastend<br/>Silikonfrei: Nein</p>  | 270423   |

# Befehls- und Meldegeräte

Kontaktelement für Fronteinbau

mit Goldkontakten

8082C3-21-1-1 Art. Nr. 349413



## Pilzschlüsseltaster NOT-AUS

BG009

Art. Nr.

|   | Art. Nr. |
|---|----------|
|  <p>Ø 39 mm<br/>gelb/rot<br/>Bezeichnungsschild: mit gelbem Unterlegschild<br/>Schließung: MS1<br/>Fronttafeleinbau<br/>Silikonfrei: Ja</p> | 223693   |
| <p>Ø 39 mm<br/>gelb/rot<br/>Bezeichnungsschild: mit gelbem Unterlegschild<br/>Schließung: MS1<br/>Fronttafeleinbau<br/>Silikonfrei: Nein</p>  | 223694   |
| <p>Ø 39 mm<br/>gelb/rot<br/>Bezeichnungsschild: mit gelbem Unterlegschild<br/>Schließung: MS2<br/>Fronttafeleinbau<br/>Silikonfrei: Ja</p>  | 274099   |
| <p>Ø 39 mm<br/>gelb/rot<br/>Bezeichnungsschild: mit gelbem Unterlegschild<br/>Schließung: MS2<br/>Fronttafeleinbau<br/>Silikonfrei: Nein</p>  | 270415   |
| <p>Ø 39 mm<br/>gelb/rot<br/>Bezeichnungsschild: mit gelbem Unterlegschild<br/>Schließung: MS3<br/>Fronttafeleinbau<br/>Silikonfrei: Ja</p>  | 274100   |
| <p>Ø 39 mm<br/>gelb/rot<br/>Bezeichnungsschild: mit gelbem Unterlegschild<br/>Schließung: MS3<br/>Fronttafeleinbau<br/>Silikonfrei: Nein</p>  | 270416   |
| <p>Ø 39 mm<br/>gelb/rot<br/>Bezeichnungsschild: mit gelbem Unterlegschild<br/>Schließung: MS4<br/>Fronttafeleinbau<br/>Silikonfrei: Ja</p>  | 274101   |
| <p>Ø 39 mm<br/>gelb/rot<br/>Bezeichnungsschild: mit gelbem Unterlegschild<br/>Schließung: MS4<br/>Fronttafeleinbau<br/>Silikonfrei: Nein</p>  | 270417   |

# Befehls- und Meldegeräte

Kontaktelement für Fronteinbau

mit Goldkontakten

8082C3-21-1-1 Art. Nr. 349413

STAHL

## Pilzsperrtaster NOT-AUS

|  |   | Art. Nr. |
|--|---|----------|
|  | Ø 39 mm<br>gelb/rot<br>Bezeichnungsschild: mit gelbem Unterlegschild<br>Fronttafeleinbau<br>Silikonfrei: Ja   | 223697   |
|  | Ø 39 mm<br>gelb/rot<br>Bezeichnungsschild: mit gelbem Unterlegschild<br>Fronttafeleinbau<br>Silikonfrei: Nein | 223698   |

## Pilzsperrtaster schwarz

|  |   | Art. Nr. |
|--|---|----------|
|  | Ø 39 mm<br>schwarz<br>Fronttafeleinbau<br>Silikonfrei: Ja   | 223699   |
|  | Ø 39 mm<br>schwarz<br>Fronttafeleinbau<br>Silikonfrei: Nein | 223700   |

## Pilzdrucktaster 55 mm rot

|  |  | Art. Nr. |
|--|--|----------|
|  | Ø 55 mm<br>schwarz/rot<br>Bezeichnungsschild: rot, Leerschild ohne Text<br>Fronttafeleinbau<br>Silikonfrei: Ja   | 244634   |
|  | Ø 55 mm<br>schwarz/rot<br>Bezeichnungsschild: rot, Leerschild ohne Text<br>Fronttafeleinbau<br>Silikonfrei: Nein | 244635   |

## Pilzsperrtaster 55 mm NOT-AUS

|  |   | Art. Nr. |
|--|---|----------|
|  | Ø 55 mm<br>gelb/rot<br>Bezeichnungsschild: mit gelbem Unterlegschild<br>Fronttafeleinbau<br>Silikonfrei: Ja   | 244636   |
|  | Ø 55 mm<br>gelb/rot<br>Bezeichnungsschild: mit gelbem Unterlegschild<br>Fronttafeleinbau<br>Silikonfrei: Nein | 244637   |

## Doppeldrucktaster

|  |  | Art. Nr. |
|--|--|----------|
|  | schwarz<br>Fronttafeleinbau<br>Silikonfrei: Ja   | 244638   |
|  | schwarz<br>Fronttafeleinbau<br>Silikonfrei: Nein | 244639   |

# Befehls- und Meldegeräte

Kontaktelement für Fronteinbau

mit Goldkontakten

8082C3-21-1-1 Art. Nr. 349413



## Pilzdrucktaster 55 mm schwarz

BG703



Art. Nr.

|  |  |        |
|--|--|--------|
|  | Ø 55 mm<br>schwarz<br>Bezeichnungsschild: schwarz, Leerschild ohne Text<br>Fronttafeleinbau<br>Silikonfrei: Ja   | 244642 |
|  | Ø 55 mm<br>schwarz<br>Bezeichnungsschild: schwarz, Leerschild ohne Text<br>Fronttafeleinbau<br>Silikonfrei: Nein | 244643 |

## Drehgriff, klein nicht abschließbar

BG726

Art. Nr.

|  |   |        |
|--|---|--------|
|    | Ø 39 mm<br>schwarz<br>Bezeichnungsschild: 0/OFF - I/ON<br>Anzahl der Schaltstellungen: 2<br>Abschließbar in: nicht abschließbar<br>Fronttafeleinbau<br>Schaltfunktion: rastend / rastend<br>Silikonfrei: Ja           | 244646 |
|  | Ø 39 mm<br>schwarz<br>Bezeichnungsschild: 0/OFF - I/ON<br>Anzahl der Schaltstellungen: 2<br>Abschließbar in: nicht abschließbar<br>Fronttafeleinbau<br>Schaltfunktion: rastend / rastend<br>Silikonfrei: Nein         | 244647 |
|  | Ø 39 mm<br>schwarz<br>Bezeichnungsschild: I - 0 - II<br>Anzahl der Schaltstellungen: 3<br>Abschließbar in: nicht abschließbar<br>Fronttafeleinbau<br>Schaltfunktion: rastend / rastend / rastend<br>Silikonfrei: Ja   | 244648 |
|  | Ø 39 mm<br>schwarz<br>Bezeichnungsschild: I - 0 - II<br>Anzahl der Schaltstellungen: 3<br>Abschließbar in: nicht abschließbar<br>Fronttafeleinbau<br>Schaltfunktion: rastend / rastend / rastend<br>Silikonfrei: Nein | 244649 |

# Befehls- und Meldegeräte



Kontaktelement für Fronteinbau

mit Goldkontakten

8082C3-21-1-1 Art. Nr. 349413



## Drehgriff, klein abschließbar

|   |   | Art. Nr. |
|---|---|----------|
|   | Ø 39 mm<br>schwarz<br>Bezeichnungsschild: 0/OFF - I/ON<br>Anzahl der Schaltstellungen: 2<br>Abschließbar in: einer Pos, mit einem Schloss<br>Fronttafeleinbau<br>Schaltfunktion: rastend / rastend<br>Silikonfrei: Ja           | 244650   |
|   | Ø 39 mm<br>schwarz<br>Bezeichnungsschild: 0/OFF - I/ON<br>Anzahl der Schaltstellungen: 2<br>Abschließbar in: einer Pos, mit einem Schloss<br>Fronttafeleinbau<br>Schaltfunktion: rastend / rastend<br>Silikonfrei: Nein         | 244651   |
|  | Ø 39 mm<br>schwarz<br>Bezeichnungsschild: I - 0 - II<br>Anzahl der Schaltstellungen: 3<br>Abschließbar in: einer Pos, mit einem Schloss<br>Fronttafeleinbau<br>Schaltfunktion: rastend / rastend / rastend<br>Silikonfrei: Ja   | 244652   |
|   | Ø 39 mm<br>schwarz<br>Bezeichnungsschild: I - 0 - II<br>Anzahl der Schaltstellungen: 3<br>Abschließbar in: einer Pos, mit einem Schloss<br>Fronttafeleinbau<br>Schaltfunktion: rastend / rastend / rastend<br>Silikonfrei: Nein | 244653   |

## Leuchtdrucktaster tastend

|  |  | Art. Nr. |
|--|--|----------|
|  | Ø 39 mm<br>schwarz<br>Fronttafeleinbau<br>alle Farben<br>Silikonfrei: Ja   | 244654   |
|  | Ø 39 mm<br>schwarz<br>Fronttafeleinbau<br>alle Farben<br>Silikonfrei: Nein | 244655   |

Änderungen der technischen Daten, Maße, Gewichte, Konstruktionen und der Liefermöglichkeiten bleiben vorbehalten. Die Abbildungen sind unverbindlich.