

6050/604-202-6B2-000850-000 Art. Nr. 265418



- Sehr kompakte Universalleuchte mit 4 Leistungsklassen
- Einsetzbar als Deckenleuchte, Hängeleuchte und Scheinwerfer
- Drei Lichtverteilungskurven verfügbar: ultrabreitstrahlend, breitstrahlend und mittelbreitstrahlend
- Blendfreiheit durch opake Leuchtenabdeckung
- Schnelle und leichte Installation durch Ex e Anschlussraum
- Universell einsetzbar in besonders kalter Umgebung bis zu -55 °C
- Geeignet für besonders heiße Umgebungstemperaturen bis zu +70 °C

MY R. STAHL 6050C



Der Universalstrahler 6050/6 wird als Betriebsmittel zum Beleuchten von Flächen, Arbeitsmitteln und Gegenständen eingesetzt. Er ist im Innen- und Außenbereich einsetzbar. Zur Blendungsbegrenzung ist die klare Lichtscheibe in mattierter Ausführung verfügbar. Mit dem Einsatz eines internen Reflektors lässt sich der Universalstrahler als Engstrahler, Breitstrahler oder Strahler mit mittelbreiter Abstrahlcharakteristik an die Beleuchtungsaufgabe perfekt anpassen.

### Technische Daten

#### Explosionsschutz

|                                |   |
|--------------------------------|---|
| Einsatzbereich (Zonen)         | 1, 2, 21, 22  |
| IECEX Bescheinigung Gas        | IECEX EPS 17.0093   |
| IECEX Gasexplosionsschutz      | Ex db eb op is IIC T4 Gb                                  |
| IECEX Bescheinigung Staub      | IECEX EPS 17.0093   |
| IECEX Staubexplosionsschutz    | Ex tb op is IIIC T110 °C Db                               |
| ATEX Bescheinigung Gas         | EPS 17 ATEX 1 181   |
| ATEX Gasexplosionsschutz       | Ex II 2 G Ex db eb op is IIC T4 Gb                        |
| ATEX Bescheinigung Staub       | EPS 17 ATEX 1 181   |
| ATEX Staubexplosionsschutz     | Ex II 2 D Ex tb op is IIIC T110 °C Db                     |
| Bescheinigungen u. Zulassungen | ATEX<br>IECEX<br>UKEX                                     |
| Bescheinigungen                | ATEX (BVIS), Brasilien (ULB), IECEX (BVIS), Polen (CNBOP) |
| Schiffszulassung               | DNVGL   |
| Konformitätserklärungen        | ATEX (EUK), Konformitätserklärung (AUS)                   |

#### Elektrische Daten

|                               |  |
|-------------------------------|--|
| Bemessungsbetriebsspannung AC | 220 ... 240 V                              |
| Frequenzbereich               | 50 – 60 Hz                                 |
| Einschaltstrom                | I <sub>peak</sub> = 25 A, Delta t = 150 µs |

#### Lichttechnische Daten

|                   |                     |
|-------------------|---------------------|
| Anzahl der Lampen | 1                   |
| Lampenleistung    | 20 W                |
| Lampenart         | LED                 |
| Leuchtmittel      | LED                 |
| Lichtfarbe        | 5000K - Neutralweiß |
| Lichtverteilung   | breitstrahlend      |

6050/604-202-6B2-000850-000 Art. Nr. 265418

### Lichttechnische Daten

|                    |          |
|--------------------|----------|
| Leuchteneffizienz  | 122 lm/W |
| Leuchtenlichtstrom | 2000 lm  |
| Farbwiedergabe     | ≥ 80     |
| Farbtemperatur     | 5000 K   |

### Umgebungsbedingungen

|                     |                   |
|---------------------|-------------------|
| Umgebungstemperatur | -40 °C ... +60 °C |
|---------------------|-------------------|

### Mechanische Daten

|                                  |  |
|----------------------------------|--|
| Ausführung                       | Deckenmontage                                  |
| Schutzart (IP)                   | IP66 / IP68 (10 m)                             |
| Schutzart IP (IEC 60598)         | IP66/IP68                                      |
| Gehäusematerial                  | Aluminium, seewasserbeständig                  |
| Gehäuse Farbe                    | Standard                                       |
| Dichtungsmaterial                | Silikon  |
| Silikonfreiheit                  | Silikonhaltig                                  |
| Schutzglasmaterial 2             | Pressglas                                      |
| Anschlussklemmen eindrätig max.  | 6 mm <sup>2</sup>                              |
| Anschlussklemmen feindrätig max. | 4 mm <sup>2</sup>                              |
| Art der Anschlussleitung         | feindrätig<br>eindrätig<br>feindrätig mit Clip |
| Baugröße                         | 1  |
| Breite                           | 260 mm   |
| Höhe                             | 194,5 mm                                       |
| Länge                            | 310 mm   |
| Reflektor                        | Nein   |
| Gewicht                          | 6.75 kg  |
| Gewicht                          | 14,88 lb                                       |
| Abschaltung der Leuchte          | Nein   |

### Komponenten

|                      |               |
|----------------------|---------------|
| Kabelverschraubungen | 1 x M25 x 1,5 |
| Verschlussstopfen    | 1 x M25 x 1,5 |
| Schutzkorb           | Nein          |

### Technische Zeichnung – Änderungen vorbehalten



Lichtstromrückgang zur Umgebungstemperatur -  
Varianten ohne DALI

6050/604-202-6B2-000850-000 Art. Nr. 265418



Lichtstromrückgang zur Umgebungstemperatur - Varianten mit DALI

### Lichtverteilungskurven



cd/klm  $\eta = 100\%$   
 — C0 - C180 — C90 - C270





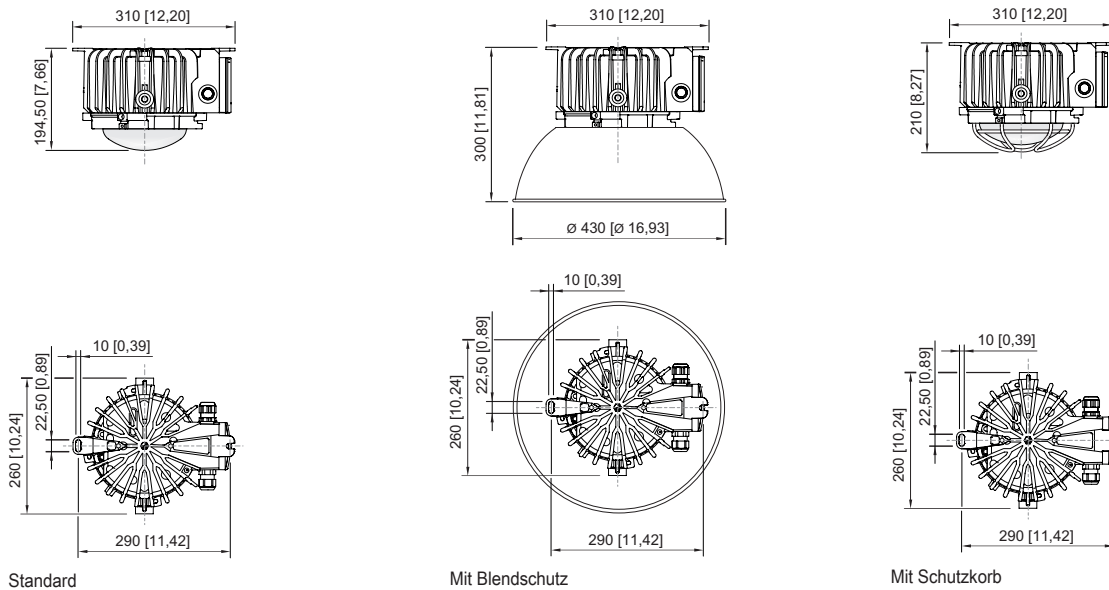

Ohne internen Reflektor, Schutzglas klar

### Maßzeichnung (alle Maße in mm [Zoll]) – Änderungen vorbehalten

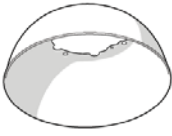

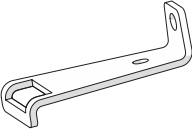
### Zubehör

6050/604-202-6B2-000850-000 Art. Nr. 265418

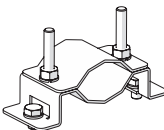
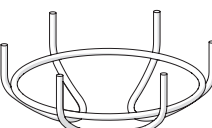
| Außenreflektor   |  | Art. Nr. |
|--|--|----------|
|    | engstrahlend<br>komplett mit Befestigungsteilen<br>Material: Aluminium hochglanz-eloxiert<br>für 6050/11                       | 118558   |
| Befestigungsbügel  |  | Art. Nr. |
|    | komplett; aus Edelstahl (zur nachträglichen Selbstmontage)<br>für 6050/6   | 265877   |
|    | Die Einpunktbefestigung aus Edelstahl wird über zwei M8 Edelstahlschrauben am Gehäuse der Hängeleuchte Reihe 6050/6 befestigt. | 269716   |
| Blendschutz / Reflektor  |  | Art. Nr. |
|   | komplett mit Befestigungsteilen<br>Material: Aluminium<br>für 6050/11 und 6050/6   | 118565   |
| Kabelverschraubung aus Kunststoff  |  | Art. Nr. |
|  | 8161/7-M25-1707<br>7 ... 17 mm <sup>2</sup><br>1 Stück   | 229918   |
|  | 8161/7-M25-1707, Ex e<br>Kunststoff, M25 x 1,5, Kabel-Außendurchmesser 7 – 17 mm<br>Losgröße 50 Stück                          | 239157   |
| Ringschraube   |  | Art. Nr. |
|  | M8, für 6050/6, direkt montierbar; 1 Paar  | 265874   |
|  | M10, montierbar direkt in Einpressmuttern; 1 Paar  | 118560   |
| Rohrschelle  |  | Art. Nr. |
|  | für Rohre R 1 1/4" ... 2"  | 268967   |
| Schutzkorb   |  | Art. Nr. |
|  | komplett mit Befestigungsteilen<br>Material: Stahldraht aus Edelstahl<br>für 6050/6  | 221774   |

6050/604-202-6B2-000850-000 Art. Nr. 265418

**Verschlussstopfen**

**Art. Nr.**



8290/3-M25  
Kunststoff, M25 x 1,5  
Losgröße 1 Stück

143524

Änderungen der technischen Daten, Maße, Gewichte, Konstruktionen und der Liefermöglichkeiten bleiben vorbehalten. Die Abbildungen sind unverbindlich.