

# Beleuchtung

## Sicherheitsleuchte mit LED

GRP

6409/4148-5203-162-1110-11-850011 Art. Nr. 267862



- Modernste LED- Technologie mit hoher Lichtausbeute und langer Lebensdauer
- Extrem hohe Leuchteneffizienz
- Varianten mit jeweils 90 Minuten oder 180 Minuten Notlichtdauer verfügbar
- Leuchtenlichtstrom nach 100.000 h noch 90 % des Anfangslichtstroms
- Optional mit DALI zum Steuern und Überwachen der Leuchte
- Automatischer wöchentlicher Funktionstest und jährlicher Bemessungsbetriebsdauertest

MY R. STAHL 6409C



Die Sicherheitsleuchte mit LED der Reihe 6409/4 mit integrierter Batterie kann in Bereitschaftsschaltung, Dauerschaltung oder in schaltbarer Bereitschaftsschaltung installiert werden. Ein wöchentlicher Funktionstest und ein jährlicher Bemessungsbetriebsdauertest wird automatisch durchgeführt. Die Ergebnisse werden durch eine Anzeige-LED signalisiert.

### Technische Daten

#### Explosionsschutz

Ex-Ausführung	Ja
Einsatzbereich (Zonen)	2, 21, 22
IECEX Bescheinigung Gas	IECEX IBE 16.0047
IECEX Gasexplosionsschutz	Ex db ec IIC T4 Gc
IECEX Bescheinigung Staub	IECEX IBE 16.0047
IECEX Staubexplosionsschutz	Ex tb op is IIIC T100 °C Db Ex tc IIIC T100 °C Dc
ATEX Bescheinigung Gas	IBExU 16 ATEX 1233
ATEX Gasexplosionsschutz	⊕ II 3 G Ex db ec IIC T4 Gc
ATEX Bescheinigung Staub	IBExU 16 ATEX 1233
ATEX Staubexplosionsschutz	⊕ II 2 D Ex tb op is IIIC T100 °C Db ⊕ II 3 D Ex tc IIIC T100 °C Dc
Bescheinigungen u. Zulassungen	ATEX IECEX
Bescheinigungen	ATEX (IBE), IECEX (IBE)
Konformitätserklärungen	ATEX (EUK)

#### Elektrische Daten

Bemessungsbetriebsspannung AC	110 ..., 240 V
Frequenz	50 ... 60 Hz
Batterie-Ausführung	NiCd-Batterie, gasdicht
Batteriebetriebsspannung	6 V
Batteriekapazität	7 Ah
Selbsttestfunktion	mit (Standard)
Betriebsgerät-Lebensdauer	C10 ≥ 100 h, Ta ≤ 60 °C
LED-Lebensdauer	L90B50 ≥ 100 h

#### Lichttechnische Daten

Anzahl der Lampen	1
-------------------	---

#### Lichttechnische Daten

Lampenleistung	37 W
Leuchtmittel	LED
Lichtfarbe	5000K - Neutralweiß
Lichtverteilung	120°x120° mit Streuscheibe
Leuchteneffizienz	158 lm/W
Leuchtenlichtstrom	5770 lm
Betriebsdauer	3h Notlicht Betrieb
Notlicht-Lichtleistung	20 % - 3 h
Farbwiedergabe	≥ 80

#### Umgebungsbedingungen

Umgebungstemperatur	-30 °C ... 50 °C (Durchverdrahtung max. 3x16 A) -30 °C ... 55 °C (Durchverdrahtung max. 3x10 A)
Umgebungstemperatur	-22 °F ... 122 °F (Durchverdrahtung max. 3x16 A) -22 °F ... 131 °F (Durchverdrahtung max. 3x10 A)

#### Mechanische Daten

Ausführung	Standardausführung
Schutzart IP (IEC 60598)	IP66/IP67
Gehäusematerial	Polyesterharz, glasfaserverstärkt
Gehäuse Farbe	lichtgrau (RAL 7035)
Material Einpressmutter	Messing
Diffusor	mit Diffusor
Dichtungsmaterial	Silikon
Silikonfreiheit	Silikonhaltig
Wannenmaterial	Polycarbonat
Installierte Klemmleiste	PE + N + L1 + L2 + L3 + L´
Anschlussklemmen eindrätig max.	6 mm <sup>2</sup>
Anschlussklemmen feindrätig max.	4 mm <sup>2</sup>
Art der Anschlussleitung	feindrätig eindrätig
Baugröße	4
Breite	183,5 mm
Höhe	125 mm
Länge	1467 mm
Schlagfestigkeit (IEC 62262)	IK10
Abschaltung der Leuchte	allpolige Abschaltung
Gewicht	8,1 kg
Gewicht	17,86 lb

#### Komponenten

Gewindeplatte	2x Kunststoff
Vorschaltgerät	LED NLE 80W 110-240V/7Ah/3,0h/
Durchverdrahtung	mit 6 Leitern 2,5 mm <sup>2</sup>
Bohrungen	3 x M25
Kabelverschraubungen	2 x M25 Ø 7 – 17 mm
Material Kabelverschraubungen	Polyamid schwarz
Verschlussstopfen	2 x M25 x 1,5

# Beleuchtung

## Sicherheitsleuchte mit LED

### GRP

6409/4148-5203-162-1110-11-850011 Art. Nr. 267862



#### Komponenten

Material Verschlussstopfen	Polyamid schwarz
Material Kabelverschraubungen	Polyamid schwarz
Zubehör	beigelegt

#### Maßzeichnung (alle Maße in mm [Zoll]) – Änderungen vorbehalten

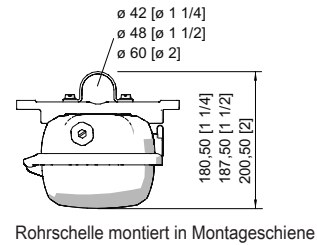
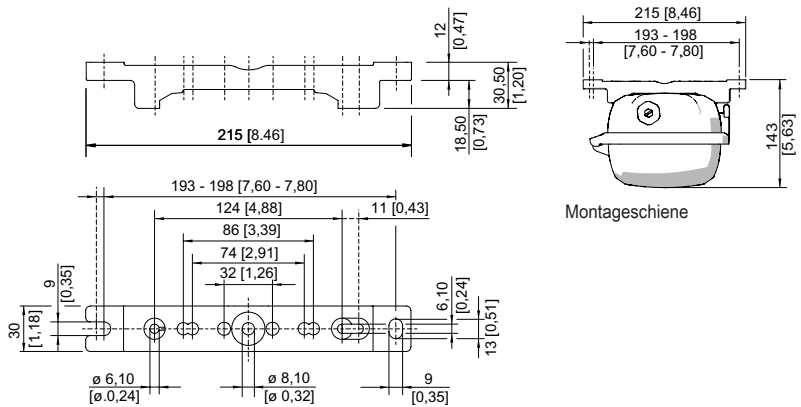
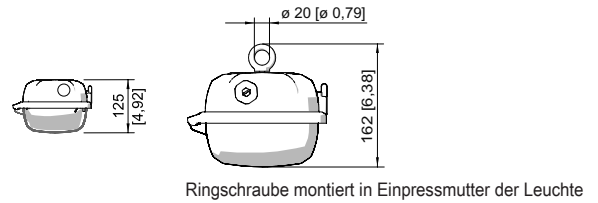
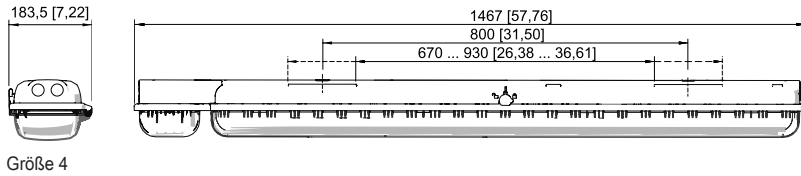

Montageschiene

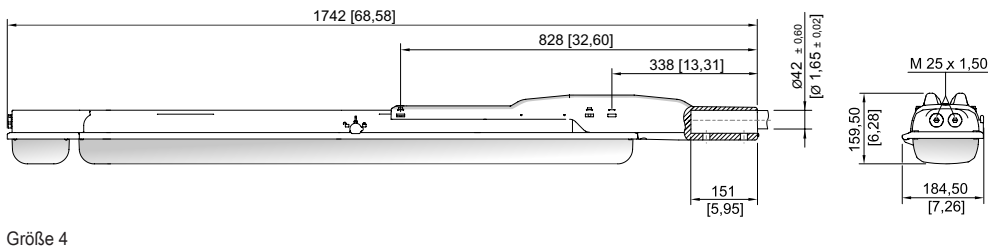
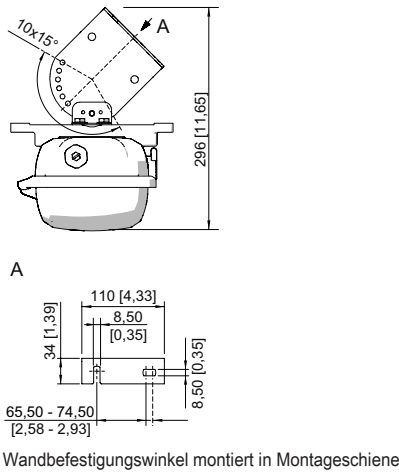
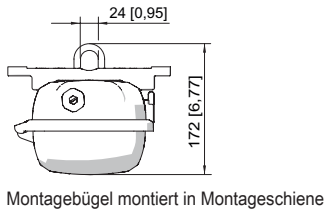

Größe 4

## Zubehör

### Adapterplatte für Montage EXLUX 6002 auf EXLUX 6000 Befestigungspunkte

Art. Nr.

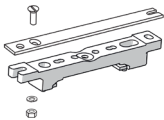
	Befestigungszubehör zur Installation der EXLUX 6002 Leuchten auf EXLUX 6000 Befestigungspunkte	240653
--	--	--------

### Berührungsschutz

Art. Nr.

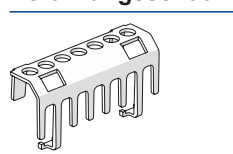
	Der Berührungsschutz dient zum Schutz von Wartungstechnikern und Elektroinstallateuren gegen versehentliches Berühren von elektrisch leitfähigen Teilen. Die Schutzart wird bei Verwendung des Berührungsschutzes auf IP20 erhöht.	283153
--	--	--------

### Fallsicherung

Art. Nr.

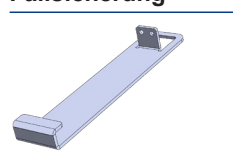
	Zubehör zur Montage eines Fangseils	295927
--	-------------------------------------	--------

### Halter für Leuchtenwanne

Art. Nr.

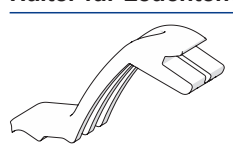
	Die Fallsicherung für die Leuchtenabdeckung verhindert das versehentliche Herunterfallen der Leuchtenabdeckung nach Öffnen der Leuchte.	226791
---	---	--------

### Klimastutzen

Art. Nr.

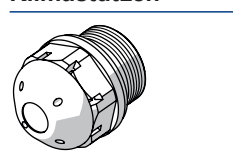
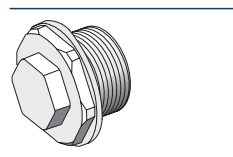
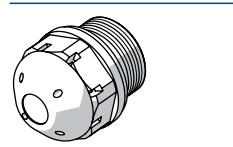
	Gewinde: M25 x 1,5 (20 Stück); ohne Gegenmutter	285780
	Gewinde: M20 x 1,5 (1 Stück); zum Einbau in Leuchten; aus Edelstahl; ohne Gegenmutter	323702
	Gewinde: M25 x 1,5 (1 Stück); zum Einbau in Leuchten; aus Edelstahl; ohne Gegenmutter gegen Kondenswasserbildung M25 x 1,5	296608 115738

### Mastschuh

Art. Nr.

	zum nachträglichen Anbau an die Leuchten Größe 2 und Größe 4 komplett mit Montageteilen (für Rohrdurchmesser 42 mm)	227512
--	---	--------

### Montageschiene

Art. Nr.

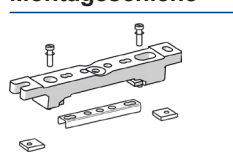
	Befestigungszubehör zur Deckenmontage der EXLUX Leuchten mit V4A Metalleinsatz zur Verstärkung	325835
	Befestigungszubehör zur Deckenmontage der EXLUX Leuchten mit V4A Metalleinsatz und verliersicherer M8 Mutter	329336

# Beleuchtung

Sicherheitsleuchte mit LED

GRP

6409/4148-5203-162-1110-11-850011 Art. Nr. 267862

STAHL

## Steckschlüssel

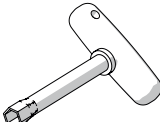
	M8 / SW 13; zum Betätigen des Zentralverschlusses	Art. Nr. 222430
--	--	--------------------

## Montageschiene

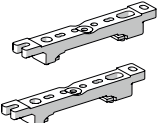
	für variablen Montageabstand; 1 Paar	Art. Nr. 222826
--	--------------------------------------	--------------------

## Montagebügel

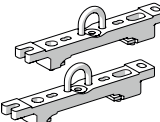
	Aufhängebügel montiert auf Montageschiene für variablen Montageabstand; 1 Paar	Art. Nr. 222456
--	--	--------------------

## Rohrschelle

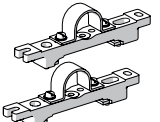
	R 1 1/2"; mit Montageschiene für variablen Montageabstand; Material: Edelstahl; 1 Paar	Art. Nr. 222459
	R 1 1/4"; mit Montageschiene für variablen Montageabstand; Material: Edelstahl; 1 Paar	Art. Nr. 222458
	R 2"; mit Montageschiene für variablen Montageabstand; Material: Edelstahl; 1 Paar	Art. Nr. 222460

## Ringschraube

	M8, montierbar direkt in Einpressmuttern; 1 Paar	Art. Nr. 115736
--	--	--------------------

## Wand- und Deckenbefestigungswinkel

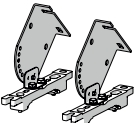
	montiert auf Montageschiene für variablen Montageabstand; Material: Edelstahl; Leuchte ist in 15° Schritten schwenkbar; 1 Paar	Art. Nr. 222827
--	--	--------------------

## Ersatzteile

### Reflektorplatte

	Ersatz für 6409 Größe 4, Farbtemperatur 5000 K	Art. Nr. 270841
--	--	--------------------

### Wanne

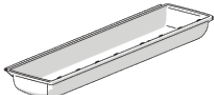
	für Leuchte Größe 4	Art. Nr. 222428
--	---------------------	--------------------

# Beleuchtung

Sicherheitsleuchte mit LED

GRP

6409/4148-5203-162-1110-11-850011 Art. Nr. 267862



## Kontaktlement

Art. Nr.

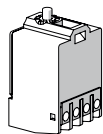

Schaltelement 8080/1-3-L, 2 Öffner

132527

## Batteriesatz

Art. Nr.

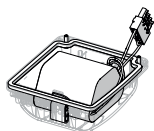

Batteriedeckel mit eingebauter Batterie. NiCd-Batterie, gasdicht; 7 Ah / 6 V

223532

Änderungen der technischen Daten, Maße, Gewichte, Konstruktionen und der Liefermöglichkeiten bleiben vorbehalten. Die Abbildungen sind unverbindlich.