

# Befehls- und Meldegeräte

## Befehlsgeräte für Schalttafeleinbau

Ex e

8003/113-726-2-r-6 Art. Nr. 269820



PanSiG



- Flexible Konfiguration durch Drucktaster, Pilzdrucktaster, Pilzsperrtaster, Pilzschlüsseltaster, Schlüsseltaster, Schlüsselschalter
- Unkomplizierte Montage durch Einlochbefestigung (D 30)
- Codierbare Funktionen „rastend“, „tastend“, „Schlüssel nicht abziehbar“
- Steckanschluss mit 6 m Anschlussleitung

MY R. STAHL 8003E



Die Befehlstaster bzw. Schalter für den Schalttafeleinbau der Reihe 8003 von R. STAHL schalten Last-, Steuer- und Signalstromkreise bis 6 A. Je nach Typ sind sie komplett oder unvollständig explosionsgeschützte Betriebsmittel mit entsprechenden Anforderungen an den Einbau. Optional stehen verschiedene Betätigungsvorsätze zur Verfügung.

## Technische Daten

### Explosionsschutz

|                             |   |
|-----------------------------|---|
| Geltungsbereich             | Europäische Union (ATEX)<br>IECEX<br>CCC  |
| Einsatzbereich (Zonen)      | 1, 2, 21, 22  |
| IECEX Bescheinigung Gas     | IECEX PTB 06.0065X  |
| IECEX Gasexplosionsschutz   | Ex db eb IIC T6 Gb  |
| IECEX Bescheinigung Staub   | IECEX PTB 06.0065X  |
| IECEX Staubexplosionsschutz | Ex tb IIIC T80 °C Db  |
| ATEX Bescheinigung Gas      | PTB 02 ATEX 1057 X  |
| ATEX Gasexplosionsschutz    | ⊕ II 2 G Ex db eb IIC T6 Gb   |
| ATEX Bescheinigung Staub    | PTB 02 ATEX 1057 X  |
| ATEX Staubexplosionsschutz  | ⊕ II 2 D Ex tb IIIC T80 °C Db   |
| Bescheinigungen             | ATEX (PTB), IECEX (PTB), Korea (KGS), Volksrepublik China (CQST)                                |
| Konformitätserklärungen     | ATEX (EUK), Volksrepublik China (CCC)   |
| Hinweis                     | Produktkennzeichnung kann abweichend sein. Seriengeräte sind mit ATEX und IECEX gekennzeichnet. |

### Elektrische Daten

|  |                            |
|--|----------------------------|
| Bemessungsbetriebsspannung AC                      | 500 V                      |
| Bemessungsbetriebsstrom                            | 6 A                        |
| Bemessungsbetriebsstrom                            | 6 A                        |
| Schaltleistung AC-12                               | 500 V / 6 A / max. 3000 VA |
| Schaltleistung AC-15                               | 400 V / 6 A / max. 1250 VA |
| Schaltleistung DC-13                               | 110 V / 1 A / max. 110 W   |
| Schaltleistung DC-13<br>2 Kontaktelemente in Reihe | 60 V / 6 A                 |

### Umgebungsbedingungen

|                     |                  |
|---------------------|------------------|
| Umgebungstemperatur | -20 °C ... 60 °C |
|---------------------|------------------|

# Befehls- und Meldegeräte

## Befehlsgeräte für Schalttafeleinbau



Ex e

8003/113-726-2-r-6 Art. Nr. 269820

### Umgebungsbedingungen

|                     |                   |
|---------------------|-------------------|
| Umgebungstemperatur | -4 °F ... +140 °F |
|---------------------|-------------------|

### Mechanische Daten

|                             |                                   |
|-----------------------------|-----------------------------------|
| Schutzart (IP) (IEC 60529)  | rückseitig IP65, frontseitig IP66 |
| Gehäusematerial             | Polyamid                          |
| Kontaktmaterial             | Silber-Nickel                     |
| Silikonfrei                 | Ja                                |
| Anzahl der Öffner           | 1                                 |
| Anzahl der Schließer        | 1                                 |
| Anzahl der Schaltstellungen | 2                                 |
| Leitungslänge               | 6 m                               |
| Leitungslänge Zoll          | 236,22 in                         |
| Anschlussquerschnitt        | 0,75 ... 1,5 mm <sup>2</sup>      |
| Anschlussquerschnitt AWG    | 20 AWG ... 14 AWG                 |
| Art der Anschlussleitung    | ÖLFLEX 4x1 mm <sup>2</sup>        |
| Einbautiefe                 | 130 mm                            |
| Einbautiefe Zoll            | 5,12 in                           |
| Lebensdauer min.            | 10 <sup>5</sup> Schaltspiele      |
| Gewicht                     | 688 g                             |

### Montage / Installation

|                         |              |
|-------------------------|--------------|
| Anzugsdrehmoment        | 3 N · m      |
| Anzugsdrehmoment lbf in | 26,55 lbf in |

### Komponenten

|                  |                                      |
|------------------|--------------------------------------|
| Vorsatz          | Drehgriff, klein nicht abschließbar  |
| Einführung 1     | 8161/7-M16-0902                      |
| Einführung 1 Art | Kabelverschraubung Polyamid, schwarz |

### Technische Zeichnung – Änderungen vorbehalten

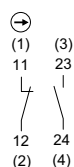

Schaltbild 8003/113  
Schließer / Öffner zwangsöffnend  
Zahlen in Klammern entsprechend  
Aderkennzeichnung

### Maßzeichnung (alle Maße in mm [Zoll]) – Änderungen vorbehalten

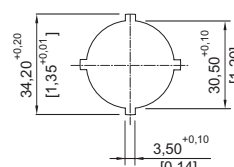
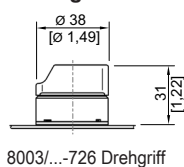
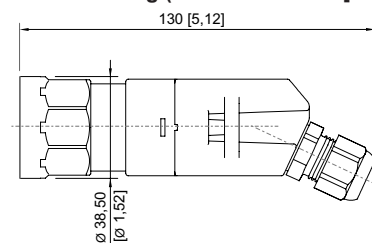

Stanzbild

# Befehls- und Meldegeräte

## Befehlsgeräte für Schalttafeleinbau

### Ex e

8003/113-726-2-r-6 Art. Nr. 269820

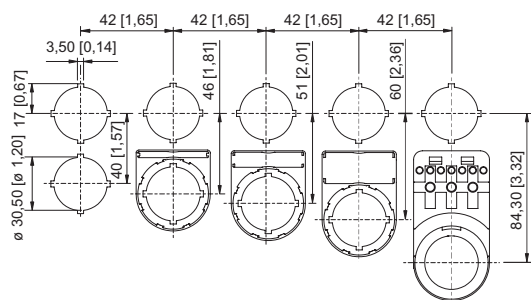







Einbaustermaß mit / ohne Zusatz-  
Bezeichnungsschild

## Zubehör

| Betätigungsvorsätze  |   | Art. Nr. |
|--|---|----------|
|  | Steuerschalter, nicht abschließbar<br>2 Schaltstellungen:<br>0 = tastend<br>I = tastend | 155542   |

## Ersatzteile

| Schildträger   |   | Art. Nr. |
|--|---|----------|
|  | Schildträger, Größe 1, ohne Einlegeschild<br>Beschriftung: 1-zeilig<br>für Betätigungsvorsätze einbaubar in Bohrungen Ø 30,5 mm             | 155632   |
|  | Schildträger, Größe 2, ohne Einlegeschild<br>Beschriftung: 1- oder 2-zeilig<br>für Betätigungsvorsätze einbaubar in Bohrungen Ø 30,5 mm     | 155687   |
|  | Schildträger, Größe 3, ohne Einlegeschild<br>Beschriftung: 1-, 2- oder 3-zeilig<br>für Betätigungsvorsätze einbaubar in Bohrungen Ø 30,5 mm | 155844   |

| Einlegeschilder für Schildträger   |  | Art. Nr. |
|--|--|----------|
|  | 1-zeilig<br>unbeschriftet<br>Material: PVC<br>Farbe: weiß<br>selbstklebend | 238271   |
|  | 2-zeilig<br>unbeschriftet<br>Material: PVC<br>Farbe: weiß<br>selbstklebend | 238272   |
|  | 3-zeilig<br>unbeschriftet<br>Material: PVC<br>Farbe: weiß<br>selbstklebend | 238273   |

# Befehls- und Meldegeräte

## Befehlsgeräte für Schalttafeleinbau

Ex e

8003/113-726-2-r-6 Art. Nr. 269820

---



Änderungen der technischen Daten, Maße, Gewichte, Konstruktionen und der Liefermöglichkeiten bleiben vorbehalten. Die Abbildungen sind unverbindlich.