

# Beleuchtung

## Langfeldleuchte mit LED

GRP

6002/4128-0101-152-2220-22-8400 Art. Nr. 271826



- Modernste LED-Technologie mit hoher Lichtausbeute und langer Lebensdauer
- Extrem hohe Leuchteneffizienz
- Leuchtenlichtstrom nach 100.000 h noch 90 % des Anfangslichtstroms
- Optional mit DALI zum Steuern und Überwachen der Leuchte
- Optional adressierbar zum direkten Ansteuern von einer Zentralbatterieanlage

MY R. STAHL 6002D



Die Langfeldleuchte mit LED der Reihe 6002/4 eignet sich besonders zum Beleuchten von Flächen in einer Montagehöhe von bis zu 10 m. Weitere Einsatzgebiete sind die Ausleuchtung von Arbeitsmitteln und Gegenständen im Innen- und Außenbereich. Die Leuchte lässt sich mit dem Zubehör "Mastschuh" problemlos an Masten montieren. Optional kann die Leuchte adressierbar ausgerüstet werden. Damit kann die Leuchte von Zentralbatterieanlagen gesteuert und überwacht werden.

### Technische Daten

#### Explosionsschutz

Ex-Ausführung	Ja
Einsatzbereich (Zonen)	1 2 21 22
IECEX Bescheinigung Gas	IECEX IBE 14.0035
IECEX Gasexplosionsschutz	Ex db eb ib op is IIC T4 Gb
IECEX Bescheinigung Staub	IECEX IBE 14.0035
IECEX Staubexplosionsschutz	Ex tb op is IIIC T100 °C Db
ATEX Bescheinigung Gas	IBExU 14ATEX1088
ATEX Gasexplosionsschutz	⊕ II 2 G Ex db eb ib op is IIC T4 Gb
ATEX Bescheinigung Staub	IBExU 14ATEX1088
ATEX Staubexplosionsschutz	⊕ II 2 D Ex tb op is IIIC T100 °C Db
Bescheinigungen u. Zulassungen	ATEX IECEX UKEX
Bescheinigungen	ATEX (IBE), IECEX (IBE), Indien (PESO)
Schiffszulassung	DNV
Konformitätserklärungen	ATEX (EUK), Konformitätserklärung (AUS)

#### Elektrische Daten

Bemessungsbetriebsspannung AC	100 ... 240 V
Bemessungsbetriebsspannung DC	110 ... 250 V
Frequenzbereich	50 – 60 Hz

#### Lichttechnische Daten

Anzahl der Lampen	1
Lampenleistung	22 W
Leuchtmittel	LED

# Beleuchtung

## Langfeldleuchte mit LED

### GRP



6002/4128-0101-152-2220-22-8400 Art. Nr. 271826

#### Lichttechnische Daten

Lichtfarbe	4000K - warmes Neutralweiß
Lichtverteilung	120°x120° mit Streuscheibe
Leuchteneffizienz	132 lm/W
Leuchtenlichtstrom	2910 lm
Farbwiedergabe	≥ 80
Farbtemperatur	4000 K

#### Umgebungsbedingungen

Umgebungstemperatur	-40 °C ... +50 °C Hinweis Durchverdrahtung max. 3x16 A -40 °C ... +60 °C Hinweis Durchverdrahtung 2 max. 3x10 A
---------------------	--

#### Mechanische Daten

Ausführung	Standardausführung
Leuchtenwanne	klar
Schutzart IP (IEC 60598)	IP66/IP67
Gehäusematerial	Polyesterharz, glasfaserverstärkt
Gehäuse Farbe	lichtgrau (RAL 7035)
Diffusor	mit Diffusor
Dichtungsmaterial	Silikon
Silikonfreiheit	Silikonhaltig
Wannenmaterial	Polycarbonat
Installierte Klemmleiste	PE + N + L1 + L2 + L3
Anschlussklemmen eindrätig max.	6 mm <sup>2</sup>
Anschlussklemmen feindrätig max.	4 mm <sup>2</sup>
Art der Anschlussleitung	feindrätig eindrätig
Baugröße	2
Breite	184 mm
Höhe	125 mm
Länge	700 mm
Schlagfestigkeit (IEC 62262)	IK10
Gewicht	4.55 kg
Gewicht	10,03 lb
Abschaltung der Leuchte	Ja

#### Komponenten

Gewindeplatte	2x Edelstahl SS430
Vorschaltgerät	6045/311-120-10
Durchverdrahtung	mit 5 Leitern 2,5 mm <sup>2</sup>
Bohrungen	3 x M20
Kabelverschraubungen	als Zubehör bestellbar
Verschlussstopfen	als Zubehör bestellbar
Zubehör	ohne

# Beleuchtung

## Langfeldleuchte mit LED

### GRP

6002/4128-0101-152-2220-22-8400 Art. Nr. 271826



#### Lichtverteilungskurven

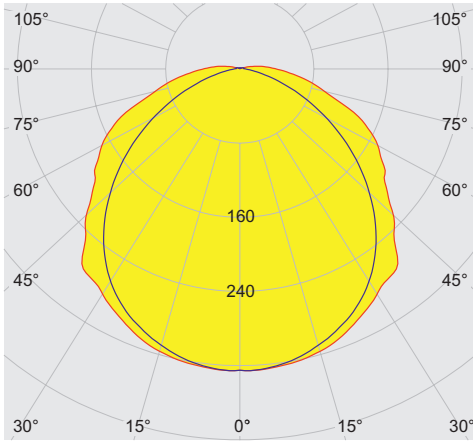

cd/klm 100%  
— C0 - C180 — C90 - C270

typisch mit Diffusor, klare Leuchtenwanne

#### Maßzeichnung (alle Maße in mm [Zoll]) – Änderungen vorbehalten

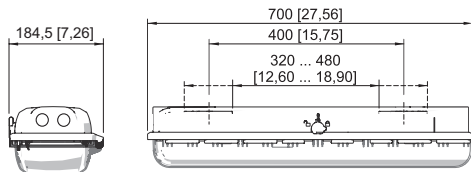

Baugröße 2

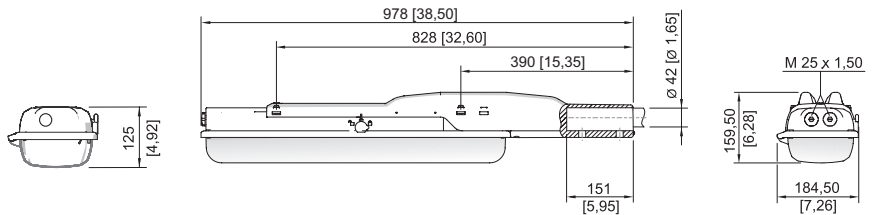

Baugröße 2

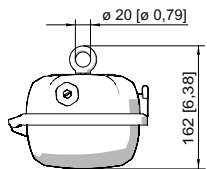

Ringschraube montiert in Einpressmutter der Leuchte

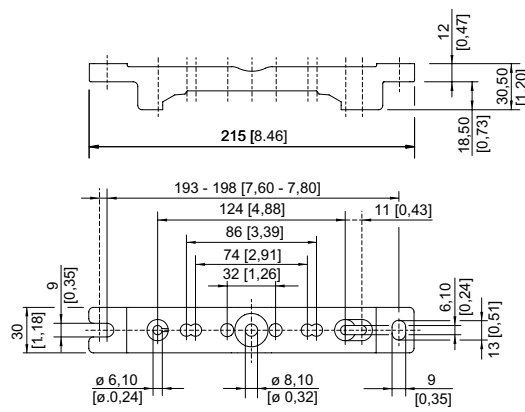

Montageschiene

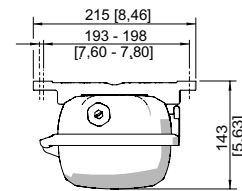

Montageschiene

# Beleuchtung

Langfeldleuchte mit LED

GRP

6002/4128-0101-152-2220-22-8400 Art. Nr. 271826

STAHL

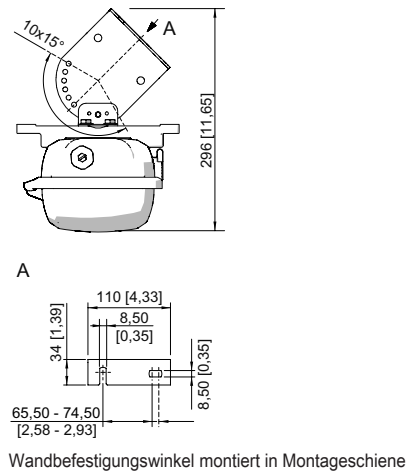
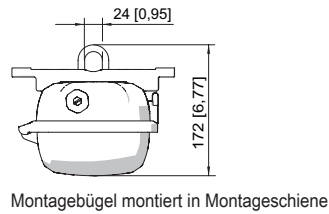
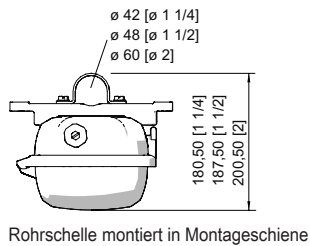

## Zubehör

### Berührungsschutz

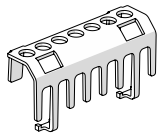

Der Berührungsschutz dient zum Schutz von Wartungstechnikern und Elektroinstallateuren gegen versehentliches Berühren von elektrisch leitfähigen Teilen. Die Schutzart wird bei Verwendung des Berührungsschutzes auf IP20 erhöht.

Art. Nr.

283153

### Halter für Leuchtenwanne

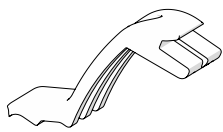

Die Fallsicherung für die Leuchtenabdeckung verhindert das versehentliche Herunterfallen der Leuchtenabdeckung nach Öffnen der Leuchte.

Art. Nr.

226791

### Klimastutzen

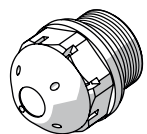

Gewinde: M25 x 1,5 (20 Stück); ohne Gegenmutter

Art. Nr.

285780

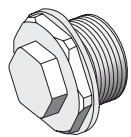

Gewinde: M25 x 1,5 (1 Stück); zum Einbau in Leuchten; aus Edelstahl; ohne Gegenmutter

296608

Gewinde: M25 x 1,5 (1 Stück); zum Einbau in Leuchten; aus Edelstahl; ohne Gegenmutter

296608

### Mastschuh

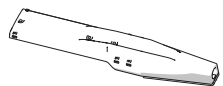

zum nachträglichen Anbau an die Leuchten Größe 2 und Größe 4 komplett mit Montageteilen (für Rohrdurchmesser 42 mm)

Art. Nr.

227512

### Montagebügel

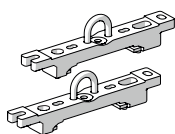

Aufhängebügel montiert auf Montageschiene für variablen Montageabstand; 1 Paar

Art. Nr.

222456

# Beleuchtung

Langfeldleuchte mit LED

GRP

6002/4128-0101-152-2220-22-8400 Art. Nr. 271826

STAHL

## Montageschiene

Art. Nr.

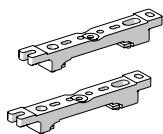

für variablen Montageabstand; 1 Paar

222826

## Ringschraube

Art. Nr.



M8, montierbar direkt in Einpressmuttern; 1 Paar

115736

## Rohrschelle

Art. Nr.

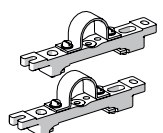

R 1 1/2"; mit Montageschiene für variablen Montageabstand; Material: Edelstahl; 1 Paar

222459

R 1 1/4"; mit Montageschiene für variablen Montageabstand; Material: Edelstahl; 1 Paar

222458

R 2"; mit Montageschiene für variablen Montageabstand; Material: Edelstahl; 1 Paar

222460

## Steckschlüssel

Art. Nr.

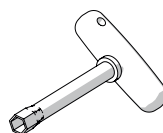

M8 / SW 13;  
zum Betätigen des Zentralverschlusses

222430

## Wand- und Deckenbefestigungswinkel

Art. Nr.

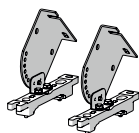

montiert auf Montageschiene für variablen Montageabstand; Material: Edelstahl; Leuchte ist in 15° Schritten schwenkbar; 1 Paar

222827

## Wanne

Art. Nr.

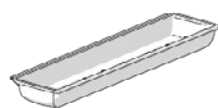

für Leuchte Größe 2 (diffus), bei Einsatz an einer einzelversorgten Sicherheitsleuchte kann die Sichtbarkeit der Anzeige-LED eingeschränkt sein

276669

## Ersatzteile

### Kontaktelement

Art. Nr.

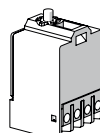

Schaltelement 8080/1-3-L, 2 Öffner

132527

### Reflektorplatte

Art. Nr.



Ersatz für 6002 oder Upgrade 6001 Größe 2, Farbtemperatur 4000 K

272064

# Beleuchtung

Langfeldleuchte mit LED

GRP

6002/4128-0101-152-2220-22-8400 Art. Nr. 271826



Wanne		Art. Nr.
	für Leuchte Größe 2	222427

Änderungen der technischen Daten, Maße, Gewichte, Konstruktionen und der Liefermöglichkeiten bleiben vorbehalten. Die Abbildungen sind unverbindlich.