

SolConeX Flanschsteckdose kompakt

Reihe 8572/15



- > Drehschalter Mechanismus
- > Integrierte Verriegelung
- > Zone 1 und 21
- > IP66
- > Großer Umgebungstemperaturbereich (-50 ... +65 °C)
- > IEC/EN 60309-1/2 kompatibel
- > Volles AC-3 Schaltvermögen
- > kleine Einbaumaße

E3

www.stahl.de



18667E00

Die Steckvorrichtung- Serie SolConeX wird den Normenständen entsprechend zeitnah kontinuierlich weiterentwickelt. Des Weiteren wurden Anforderungen unserer Kunden für ihre Applikationen in unsere innovative Baureihe SolConeX Kompakt transferiert.

Durch ihre kleinsten Abmessungen ermöglicht diese Serie den direkten Einbau / Anbau in Maschinen und Anlagen.

Das geradlinige Stecken und Verriegeln durch den integrierten Drehschalter sorgt für hohe Verbindungssicherheit und zuverlässiges Trennen der Spannung mit vollem AC-3-Schaltvermögen.

Die hohe Schutzart IP66 garantiert in jeder Applikationslage den sicheren Einsatz und 100% Funktionsicherheit.

Die abgedichteten Steckerstifte verhindern auch bei nicht eingestecktem Stecker zuverlässig das Eindringen von Schmutz oder Wasser in den Anschlussraum.

Die hochwertigen Kunststoffe und Dichtungsmaterialien ermöglichen den Einsatz auch bei extremen Applikationen in Offshore, Onshore, Marine, Pharma oder anspruchsvollen klimatischen Bedingungen von Tiefsttemperaturen im Eismeer oder Sonneneinstrahlungen in der Wüste.

Zone	ATEX / IECEx					
	0	1	2	20	21	22
Einsetzbar in		x	x		x	x







WebCode 8572C

SolConeX Flanschsteckdose kompakt

Reihe 8572/15



Auswahltabelle

Ausführung	Polzahl	Spannung [V]	Kennfarbe	Frequenz Hz	h	Bestellnummer	Art. Nr.	Gewicht kg
SolConeX Flanschsteckdose  16663E00	 16992E00 2 P + \perp	>50	grün	> 300-500	02	8572/15-302	241405	0,310
		50 ... 110	hellgrau	DC	03	8572/15-303	241404	0,310
		200 ... 250	blau	50 und 60	06	8572/15-306	241401	0,310
		nach Trenntrafo	blau	50 und 60	12	8572/15-312	241406	0,310
		100 ... 130	gelb	50 und 60	04	8572/15-304	241403	0,310
 16992E00 1 P + N + \perp	277	hellgrau	60	05	8572/15-305	241402	0,310	
	SolConeX Stecker  10329E00							
 09195E00 2 P + \perp	>50	grün	>300-500 ¹⁾	02	8570/12-302	257776	0,310	
	50 ... 110	hellgrau	DC	03	8570/12-303	257777	0,310	
	200 ... 250	blau	50 und 60	06	8570/12-306	257780	0,420	
	nach Trenntrafo	blau	50 und 60	12	8570/12-312	257781	0,310	
	100 ... 130	gelb	50 und 60	04	8570/12-304	257778	0,420	
 09195E00 1 P + N + \perp	277	hellgrau	60	05	8570/12-305	257779	0,310	

Explosionsschutz

Ausführung	SolConeX 16 A Flanschsteckdose	SolConeX 16 A Stecker
Global (IECEx)		
Gas und Staub	IECEx PTB 16.0028U Ex db eb IIC Gb Ex tb IIIC Db	IECEx PTB 05.0023 Ex db eb IIC T6 Gb Ex tb IIIC T80 °C Db
Europa (ATEX)		
Gas und Staub	PTB 16 ATEX 1016 U ⊕ II 2 G Ex db eb IIC Gb ⊕ II 2 D Ex tb IIIC Db	PTB 03 ATEX 1227 ⊕ II 2 G Ex db eb IIC T6 Gb ⊕ II 2 D Ex tb IIIC T80 °C Db
Bescheinigungen und Zertifikate		
Bescheinigungen	IECEx, ATEX	IECEx, ATEX

Technische Daten

Elektrische Daten	
Bemessungsbetriebsspannung	max. 277 V AC / 110 V DC
Frequenz	0 ... 60 Hz (bei Frequenzen > 100 Hz Reduzierung auf 12 A erforderlich)
Spannungstoleranz	-10 ... +6 %
Gebrauchskategorie	AC-3: 277 V / 16 A DC-1: 110 V / 16 A DC-13: 50 V / 16 A
Bemessungsbetriebsleistung	4 kW 220 V / 230 V / 240 V
Bemessungsisolationsspannung	550 V
Vorsicherung	
ohne thermischen Schutz	16 A gG
mit thermischem Schutz	35 A gG

SolConeX Flanschsteckdose kompakt

Reihe 8572/15



Technische Daten

Umgebungsbedingungen

Umgebungstemperatur	-50 ... +65 °C -40 ... +65 °C, optional (silikonfrei)		
Temperaturklasse	Strom	Umgebungstemperatur	
T6	16 A [2,5 mm ²]	Ta = 45 °C	
	12 A [2,5 mm ²]	Ta = 55 °C	
	10 A [2,5 mm ²]	Ta = 65 °C	

Mechanische Daten

Anzahl der Pole	2 P + \perp / 1 P + N + \perp		
Gehäusematerial	Polyamid, glasfaserverstärkt		
Schutzart	IP66 gem. IEC/EN 60529		
Anschlussart	Schraubklemmen		
Anschlussquerschnitt	eindrätig	1 x 0,75 mm ² ... 2 x 4 mm ²	
	feindrätig	1 x 0,75 mm ² ... 2 x 4 mm ²	
	feindrätig mit Aderendhülse	1 x 0,75 mm ² ... 2 x 4 mm ²	
Gewicht	0,310 kg		
Lebensdauer	> 5.000 Schaltzyklen (elektrisch und mechanisch) gem. IEC/EN 60309-1		
Anzugsdrehmoment	Klemmen: 1,2 Nm		
Kabel- und Leitungseinführungen	8 ... 18 mm		
Leitungsdurchmesser	8 ... 18 mm		
Kupplung und Stecker	Ring 1 + 2 + 3 + 4	8 ... 11 mm	
	Ring 2 + 3 + 4	11 ... 15 mm	
	Ring 3 + 4	15 ... 18 mm	

E3

Anordnung der Schutzkontaktbuchsen

Beispiel:
Uhrzeit-Stellung,
Ansicht Vorderseite Steckdose

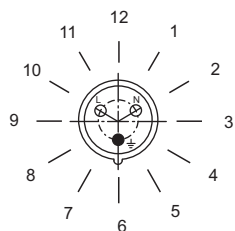

18442E00

Beispiel:
Uhrzeit-Stellung



18609E00

200 - 250 V = 6 h

Kennzeichnung der Anschlüsse
Ansicht Vorderseite Steckdose



18609E00

2 P + \perp



18443E00

1 P + N + \perp

Zubehör und Ersatzteile

Benennung	Abbildung	Beschreibung	Art. Nr.	Gewicht kg
Schutzkappe	 05365E00	für Stecker 3-polig	150496	0,043
Staubabdeckung	 18324E00	nachrüstbarer Staubschutz für 3-polige Steckdosen.	257438	0,005

SolConeX Flanschsteckdose kompakt

Reihe 8572/15



Maßzeichnungen (alle Maße in mm [Zoll]) – Änderungen vorbehalten

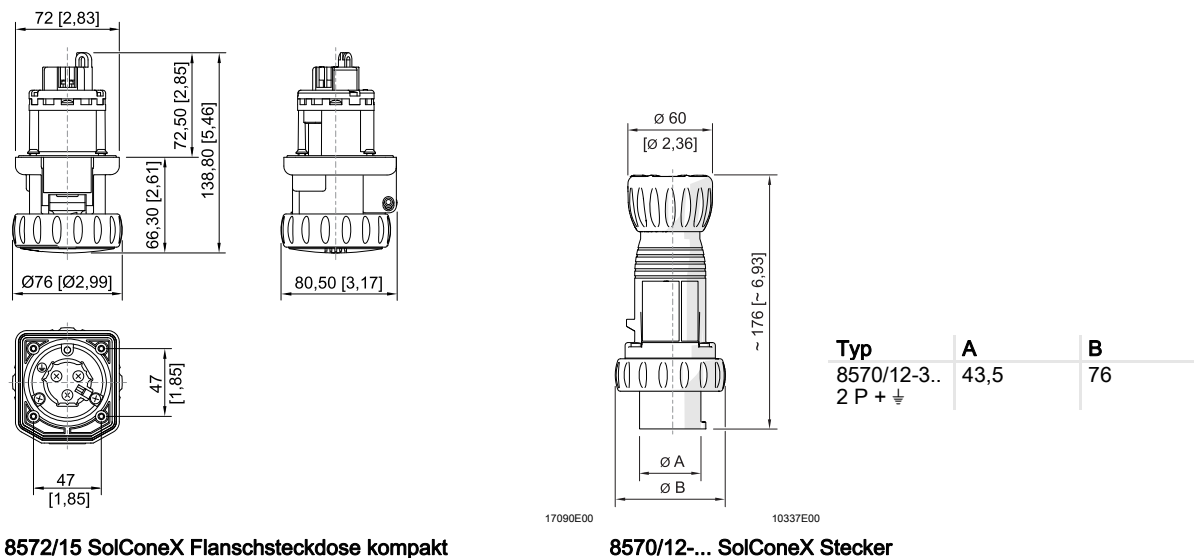

Änderungen an technischen Daten, Abmessungen, Gewichten, Konstruktion und Produkten bleiben vorbehalten.
Die Abbildungen sind unverbindlich.