



- Interrupteur-sectionneur fiable avec manette verrouillable bien visible et indication de la position de commutation
- Un contact auxiliaire intégré à des fins de commande et de signalisation, extensible en option par des contacts auxiliaires Ex e ou Ex i enfichables et faciles à installer ultérieurement
- Grande plage de température d'utilisation
- Haute résistance mécanique aux chocs et aux impacts
- Protection parfaite contre la pénétration de liquides et de poussières
- Données 3D à télécharger sur le site web

E3

MY R. STAHL 8579A



Les prises de la série 8579/31 de R. STAHL pour la zone 1/21 en version 4 et 5 pôles offrent une pleine puissance de commutation AC-3 jusqu'à 63 A. Le degré de protection élevé IP66 garantit une protection maximale contre la pénétration de poussières et d'eau dans toutes les positions d'application. Des contacts à lamelles autonettoyants garantissent un contact électrique optimal et les fiches peuvent être aisément branchées et débranchées en position zéro. L'interrupteur-sectionneur contribue à la sécurité par un dispositif de verrouillage mécanique grâce à sa manette verrouillable en position 0 et I.

	IECEX / ATEX					
Zone	0	1	2	20	21	22
Installation en		•	•		•	•

Tableau de sélection								
Description de produit		Prise murale 63 A						
Contacts auxiliaires		2 (1 NO + 1 NF)						
Figure	Nombre détaillé de pôles	Codage (position horaire)	Tension assignée d'emploi AC	Code couleur	Gamme de fréquences	Type du produit	N° d'art.	Poids
	3 P + N + PE	5	347/600 ... 400/690 V AC	noir	50 / 60 Hz	8579/31-505	270899	8.2 kg
		6	200/346 ... 240/415 V AC	rouge	50 / 60 Hz	8579/31-506	270900	8.2 kg
		7	277/480 ... 288/500 V AC	noir	50 / 60 Hz	8579/31-507	270901	8.2 kg
		9	120/208 ... 144/250 V AC	bleu	50 / 60 Hz	8579/31-509	270902	8.2 kg
		11	250/440 ... 265/460 V AC	rouge	60 Hz	8579/31-511	270903	8.2 kg
	3 P + PE	5	600 ... 690 V AC	noir	50 / 60 Hz	8579/31-405	270904	7.8 kg
		6	380 ... 415 V AC	rouge	50 / 60 Hz	8579/31-406	270905	7.8 kg
		7	480 ... 500 V AC	noir	50 / 60 Hz	8579/31-407	270906	7.8 kg
		9	200 ... 250 V AC	bleu	50 / 60 Hz	8579/31-409	270907	7.8 kg
		11	440 ... 460 V AC	rouge	60 Hz	8579/31-411	270908	7.8 kg

Caractéristiques techniques	
Protection contre les explosions	
Champ d'application	Union européenne (ATEX) IECEX Chine (CQST)

Caractéristiques techniques

Protection contre les explosions

Champ d'application Avis Autres codes pays disponibles sur demande

IECEX protection contre l'explosion de gaz Ex db eb IIC T6 ... T5 Gb

IECEX protection contre l'explosion de poussières Ex tb IIIC T60 °C / T75 °C Db

ATEX protection contre l'explosion de gaz II 2 G Ex db eb IIC T6 ... T5 Gb

ATEX protection contre l'explosion de poussières II 2 D Ex tb IIIC T60 °C / T75 °C Db

Certificats ATEX (PTB), Brésil (ULB), Chine (CQST), Corée (KGS), IECEX (PTB), Taiwan (ITRI)

Certificat de conformité ATEX (EGK), Chine (CCC)

Caractéristiques électriques

Courant de service assigné max. 63 A

Puissance de commutation des contacts principaux AC-3
690 V, 63 A
18,5 kW : 220 / 230 / 240 V
30 kW : 380 / 400 / 415 V
37 kW : 500 V
55 kW : 690 V

Données spécifiques au dispositif

Fusible de puissance avec protection thermique 80 A gG

Fusible de puissance sans protection thermique 63 A gG

Conditions ambiantes

Température ambiante -45 °C ... +55 °C

Température ambiante -49 °F ... +131 °F

Avis Pour plus d'informations, voir le mode d'emploi.

Caractéristiques mécaniques

Degré de protection IP (CEI 60529) IP66

Degré de protection IP (CEI 60079) IP66

Matériau du boîtier Polyester, renforcé de fibres de verre

Sans silicone Non

Raccordement multifilaire 2 x 16 mm²

Section de raccordement à fils fins 1 x 16 mm² ... 1 x 50 mm²

Section de raccordement multifilaire 1 x 16 mm² ... 1 x 50 mm²

Résistance aux chocs (CEI 60079) 7 J

Résistance aux chocs (CEI 62262) IK10

Verrouillable en en positions 0 et I

Composants

Entrées de câble avis Introduction 1 : en bas à gauche
Introduction 2 : en bas à droite

Entrée 1 modèle 8161/7-M50-3516-LT

Entrée 1 type Presse-étoupe en polyamide

Introduction 1 M50 x 1,5

Introduction 1 plage serrage 16-35 mm

Entrée câble métal. possible 1 Non

Entrée 2 modèle 8290/3-M25

Entrée 2 type Bouchon obturateur polyamide

Introduction 2 M25 x 1,5

Entrée câble métal. possible 2 Non

Avis Positionnement des presse-étoupes : en bas (standard) ; en option, également possible en haut ou sur le côté

Disposition des broches de terre

Position de la position horaire
Exemple : position 6h

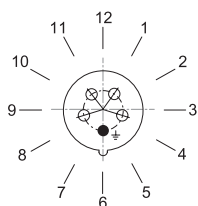

Disposition des contacts femelles et repérage des bornes

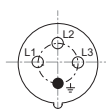

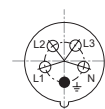

3 P + PE



3 P + N + PE

Disposition des contacts femelles et repérage des bornes en position 6 h
(vue de la face avant des prises en direction des contacts femelles)

Accessoires

Figure	Description	N° d'art.	Poids
Bouchon obturateur			
	8290/3-M25 Plastique, M25 x 1,5 Taille de lot 1 pièce	143524	10 g
Contact auxiliaire			
	2 NF (8080/1-3) 250 V AC/DC max. 6 A 1,5 ... 2,5 mm ² unifilaire/fil fin La fonction de commutation du contact auxiliaire dépend du logement de montage utilisé. Gauche et droite : synchronisés	168356	26 g
	1 NF + 1 NO (8080/1-1) 250 V AC/DC max. 6 A 1,5 ... 2,5 mm ² unifilaire / à fils fins La fonction de commutation du contact auxiliaire dépend de la baie d'installation utilisée. Gauche : retardé (ON), avancé (OFF) Droite : synchronisés	168351	26 g
	2 NO (8080/1-4) 250 V AC/DC max. 6 A 1,5 ... 2,5 mm ² unifilaire/fil fin La fonction de commutation du contact auxiliaire dépend du logement de montage utilisé. Gauche et droite : synchronisés	168353	26 g
Presse-étoupe en plastique			
	8161/7-M25-1707, Ex e Plastique, M25 x 1,5, diamètre extérieur du câble 7 – 17 mm Taille de lot 50 pièces	239157	19 g

Pièces de rechange

Figure	Description	N° d'art.	Poids
Clé pour le contact auxiliaire			
	pour enlever les contacts auxiliaires montés	201909	35 g
Kit de réparation pour prises série 8579			
	Kit de réparation 8579 Couvercle rabattable, noir	275509	185 g
	Kit de réparation 8579 Couvercle rabattable, bleu	275507	185 g
	Kit de réparation 8579 Couvercle rabattable, rouge	275508	185 g

Taille de lot : quantité commandée en [pièces], la quantité livrée est automatiquement arrondie à la taille du lot.

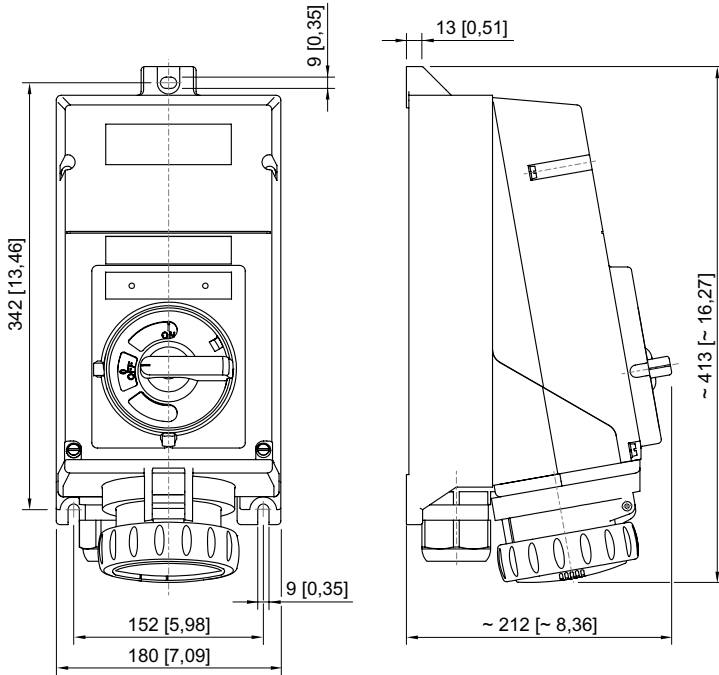

Prise murale