



- Boîtiers de commande à quadruple certification (NEC®, CE Code, ATEX, IECEx)
- Boîtier léger en polyester renforcé de fibres de verre (PRV), parfaitement adapté aux atmosphères corrosives
- Offre une variété de boutons-poussoirs, de boutons-poussoirs lumineux, d'interrupteurs de commande et de LED pour différentes configurations
- Boîtiers de commande personnalisés disponibles sur demande avec différentes entrées, options de contact et certifications supplémentaires

E4

MY R. STAHL 8040E



Le système d'auxiliaires de commande de la série 8040 NEC® / CE Code de R. STAHL contiennent des composants antidéflagrants avec des boîtiers non métalliques pour une flexibilité, une sécurité et une durabilité ultimes dans des environnements dangereux et agressifs. Choisissez l'une des versions standard ou contactez-nous pour une solution personnalisée.

	IECEx / ATEX					
	0	1	2	20	21	22
Zone						
Installation en		•	•		•	•

	NEC® 500 CE Code Appendix J					
	Class I		Class II		Class III	
Division	1	2	1	2	1	2
Installation en		•		•		•

	CE Code Section 18					
	NEC® 505			NEC® 506		
Zone	Class I					
	0	1	2	20	21	22
Installation en		•				

Tableau de sélection									
Variante de produit		Bouton d'arrêt							
Figure	Position d'installation haut	Élément de montage haut	Position d'installation milieu	Élément de montage milieu	Position d'installation bas	Élément de montage bas	Type du produit	N° d'art.	Poids
	-	-	Bouton d'arrêt d'urgence 55, rouge - (flèche de rotation), avec joint en silicone	Élément de contact NF	-	-	8040/11E8X-15L07SA01	287005	744 g
	-	-	Bouton d'arrêt d'urgence 55, rouge - (flèche de rotation), avec joint en silicone	Élément de contact NF/NF	-	-	8040/12E8X-15L07SA03	287011	740 g
	-	-	Bouton d'arrêt d'urgence, rouge - (flèche de rotation), Capot de protection	Élément de contact NF/NF	-	-	8040/11E8-C2494	290554	952 g

Tableau de sélection

Variante de produit									
Bouton-poussoir									
Figure	Position d'installation haut	Élément de montage haut	Position d'installation milieu	Élément de montage milieu	Position d'installation bas	Élément de montage bas	Type du produit	N° d'art.	Poids
	-	-	Bouton-pous, vert - « START », avec joint en silicone	Élément de contact NF/NO	-	-	8040/12E8X-01L12SA05	287018	716 g
	Bouton-pous, vert - « START », avec joint en silicone	Élément de contact NF/NO	-	-	Bouton-pous, rouge - « STOP », avec joint en silicone	Élément de contact NF/NO	8040/12E8X-01L12SA05-01L09SA05	287013	906 g
Variante de produit									
Bouton-poussoir double									
Figure	Position d'installation haut	Élément de montage haut	Position d'installation milieu	Élément de montage milieu	Position d'installation bas	Élément de montage bas	Type du produit	N° d'art.	Poids
	-	-	Bouton-poussoir double, « STOP »/rouge - « START »/vert, avec joint en silicone	Élément de contact NF/NO	-	-	8040/11E8X-23D08SA05	287008	754 g
Variante de produit									
Commutateur de commande 2 pôles avec insert de commutation 8008									
Figure	Position d'installation haut	Élément de montage haut	Position d'installation milieu	Élément de montage milieu	Position d'installation bas	Élément de montage bas	Type du produit	N° d'art.	Poids
	-	-	Grande poignée, 0/OFF-I/ON (1x 90°), avec joint en silicone	Commutateur de commande 002	-	-	8040/12E8X-31I02SF01	287028	795 g
	-	-	Grande poignée, HAND-0-AUTO (2x 45°), avec joint en silicone	Commutateur de commande 027	-	-	8040/12E8X-31I06SF12	287029	857 g
	-	-	Grande poignée, LOCAL-REMOTE (1x 90°), avec joint en silicone	Commutateur de commande 016	-	-	8040/12E8X-31I08SF05	287030	697 g
Variante de produit									
Sélecteur avec éléments de contact 8082									
Figure	Position d'installation haut	Élément de montage haut	Position d'installation milieu	Élément de montage milieu	Position d'installation bas	Élément de montage bas	Type du produit	N° d'art.	Poids
	-	-	Petite poignée, encliquetable/encliquetable, 0/OFF-I/ON (1x 60°), avec joint en silicone	Élément de contact NO/NO	-	-	8040/11E8X-26M01SA04	287007	764 g
		-	Petite poignée, encliquetable/encliquetable, LOCAL-REMOTE (1x 60°), avec joint en silicone	Élément de contact NF/NO	-	-	8040/11E8Z-26M01SA05	287023	746 g
	-	-	Petite poignée, encliquetable/encliquetable, HAND-0-AUTO (2x 60°), avec joint en silicone	Élément de contact NO/NO	-	-	8040/11E8Z-26M03SA04	287024	746 g

Tableau de sélection

Variante de produit									
Voyant lumineux LED									
Figure	Position d'installation haut	Élément de montage haut	Position d'installation milieu	Élément de montage milieu	Position d'installation bas	Élément de montage bas	Type du produit	N° d'art.	Poids
	-	-	Adaptateur de voyant lumineux, vert, avec joint en silicone	Voyant lumineux LED	-	-	8040/11E8X-54C02SA70	287010	738 g
	-	-	Adaptateur de voyant lumineux, rouge, avec joint en silicone	Voyant lumineux LED	-	-	8040/11E8X-54C01SA70	287009	738 g
Variante de produit									
Voyant lumineux LED et									
Figure	Position d'installation haut	Élément de montage haut	Position d'installation milieu	Élément de montage milieu	Position d'installation bas	Élément de montage bas	Type du produit	N° d'art.	Poids
	-	-	Adaptateur de voyant lumineux, rouge, avec joint en silicone	Voyant lumineux LED	-	-	8040/12E8X-54C01SA70	287017	705 g
Variante de produit									
Voyant lumineux LED et bouton-poussoir double									
Figure	Position d'installation haut	Élément de montage haut	Position d'installation milieu	Élément de montage milieu	Position d'installation bas	Élément de montage bas	Type du produit	N° d'art.	Poids
	Adaptateur de voyant lumineux, rouge, avec joint en silicone	Voyant lumineux LED	-	-	Bouton-poussoir double, « STOP »/rouge - « START »/vert, avec joint en silicone	Élément de contact NF/NO	8040/12E8X-54C01SA70-23D08SA05	287014	900 g
Variante de produit									
Voyant lumineux LED et commutateur de commande 2 pôles avec insert de commutation 8008									
Figure	Position d'installation haut	Élément de montage haut	Position d'installation milieu	Élément de montage milieu	Position d'installation bas	Élément de montage bas	Type du produit	N° d'art.	Poids
	Adaptateur de voyant lumineux, rouge, avec joint en silicone	Voyant lumineux LED	-	-	Petite poignée, 0/OFF-I/ON (1x 90°), avec joint en silicone	Commutateur de commande 002	8040/12E8X-54C01SA70-32G02SF01	287012	1.01 kg

Caractéristiques techniques

Protection contre les explosions	
Champ d'application	Union européenne (ATEX) Canada IECEX États-Unis d'Amérique
Certificat ULus	E182378V1S5
Marquage ULus	Class I, Div. 2, Groups A,B,C,D Class II, III, Div. 2, Groups F,G Class I, Zone 1, AEx db eb IIC T6 Enclosure Type 3, 4, 4X
Certificat cUL	E182378V1S5
Marquage cUL	Ex db eb IIC T6 Class I, Div. 2, Groups A,B,C,D Class II, III, Div. 2, Groups F,G Enclosure Type 3, 4, 4X
IECEX protection contre l'explosion de gaz	Ex db eb IIC T6 Gb
IECEX protection contre l'explosion de poussières	Ex tb IIIC T80 °C Db
ATEX protection contre l'explosion de gaz	Ⓔ II 2 G Ex db eb IIC T6 Gb
Certificats	ATEX (PTB), Brésil (ULB), Chine (NEPSI), Corée (KGS), États-Unis (UL), IECEX (PTB), Inde (Peso), Taiwan (ITRI)
Homologation marine	DNVGL

Caractéristiques techniques

Protection contre les explosions

Avis Marquage du produit pour les versions standard selon NEC®, CE Code, ATEX et IECEx. Pour des certifications supplémentaires, veuillez nous contacter.

Caractéristiques électriques

Tension assignée d'emploi AC 550 V

Courant de service assigné 10 A

Conditions ambiantes

Température ambiante -76 °F ... +104 °F

Température ambiante -60 °C ... +40 °C

Caractéristiques mécaniques

Type de boîtier (UL50 & UL50E) 3, 4, 4X

Degré de protection IP (CEI 60529) IP66

Matériau du boîtier Résine polyester, renforcé de fibres de verre

Joint Silicone, moussé

Sans silicone Non

Fixation du couvercle avec vis imperdables, Vis en acier inoxydable M4

Section de raccordement maximum 2,5 mm²

Avis Tête de commande et raccord standard avec silicone. Version sans silicone uniquement sur demande

Composants

Flasque et plaques Plaque en métal, bas

Type d'entrée CMP

Entrée 1 type Adaptateur métallique

Introduction 1 NPT 3/4"











Entrée de câble métallique 1 Oui

Autres variantes sur demande.



Accessoires

Figure	Description	N° d'art.	Poids
Bouton d'arrêt 55 mm arrêt d'urgence BG015			
	Ø 55 mm jaune/rouge Étiquette de signalisation : avec plaque plate jaune Sans silicone : Non	244637	55 g
Bouton-poussoir BG001			
	Ø 39 mm noir Étiquette de signalisation : noir, plaque vide sans texte Sans silicone : Non	223692	34 g
Bouton-poussoir double BG023			
	noir Sans silicone: Non	244639	45 g

Accessoires				
Figure	Description	N° d'art.	Poids	
Corps de voyant lumineux BG054				
	Diamètre 39 mm toutes les couleurs Sans silicone : Non	223123	24 g	
Poignée rotative, grande BG731				
	8602C3-731-S-45X-E08 Ø 65 mm Couleur de poignée : Noir Couleur de capot de protection : Noir Étiquette de signalisation : 0/OFF - I/ON Verrouillable en : 45° non monté -60 °C ... +70 °C Sans silicone : Non	227226	40 g	
	8602C3-731-S-90X-E02 Ø 65 mm Couleur de poignée : Noir Couleur de capot de protection : Noir Étiquette de signalisation : 0/OFF - I/ON Verrouillable en : 90° préinstallé -60 °C ... +70 °C Sans silicone : Non	251126	40 g	
	8602C3-731-S-90X-E08 Ø 65 mm Couleur de poignée : Noir Couleur de capot de protection : Noir Étiquette de signalisation : 0/OFF - I/ON Verrouillable en : 90° non monté -60 °C ... +70 °C Sans silicone : Non	227224	40 g	
Poignée rotative, petite, non verrouillable BG726				
	Ø 39 mm noir Étiquette de signalisation : 0/OFF - I/ON Nombre de positions de commutation : 2 Verrouillable en : non verrouillable Fonction de commutation : encliquetable / encliquetable Sans silicone : Non	244647	40 g	
	Ø 39 mm noir Étiquette de signalisation : I - 0 - II Nombre de positions de commutation : 3 Verrouillable en : non verrouillable Fonction de commutation : encliquetable / encliquetable / encliquetable Sans silicone : Non	244649	40 g	
Serrure à cylindre				
	Pour verrouillage (étrier Ø 3)	107115	15 g	

Pièces de rechange				
Figure	Description	N° d'art.	Poids	
Caches pour BG054				
	pour voyant lumineux, toutes les couleurs emballées	248685	3 g	
Capot de protection				
	8602C3-751 Plastique / jaune pour bouton coup de poing à clé / bouton d'arrêt Ø 39 BG006, BG009, BG010, BG012	257708	20 g	
Clé spéciale				
	Pour serrer le contre-écrou en plastique	169101	30 g	
Dispositifs de verrouillage				
	8602C3-753 pour bouton-poussoir non actionné BG001	244870	90 g	
	8602C3-755 pour bouton-poussoir non actionné BG001	244872	90 g	
	8602C3-754 pour bouton-poussoir actionné BG001	244871	90 g	
Jeu de plaques pour B732				
	Le jeu de plaques comprend 2 plaques Ø 30,8 mm 1x plaque avec texte HAND-0-AUTO 1x plaque avec texte LOCAL-REMOTE	321792	-	
Plaques signalétiques kit pour BG001, BG023				
	Le jeu de plaques pour bouton comprend 8 plaques 5x plaque vierge sans texte dans les couleurs rouge, vert, blanc, bleu, jaune 1x plaque dans la couleur rouge, texte : STOP 1x plaque dans la couleur vert, texte : START 1x plaque dans la couleur bleu, texte : RESET	321791	-	
Poignée rotative, petite				
	Diamètre 39 mm, non verrouillable, position 90° Joint: Silicone, jusqu'à -60 °C	264002	40 g	
Porte-étiquette				
	Taille 1, sans étiquette à insérer, inscription sur 1 ligne Pour têtes de commande Ø 39	223566	2 g	

Pièces de rechange

Figure	Description	N° d'art.	Poids
Porte-étiquette			
	Taille 2, sans étiquette à insérer, inscription sur 1 ou 2 lignes Pour têtes de commande Ø 39	223567	2 g
	Taille 3, sans étiquette à insérer, inscription sur 1, 2 ou 3 lignes Pour têtes de commande Ø 39	223568	2 g

Plan d'encombrement (toutes les dimensions sont en mm [pouces]) – sous réserve de modifications

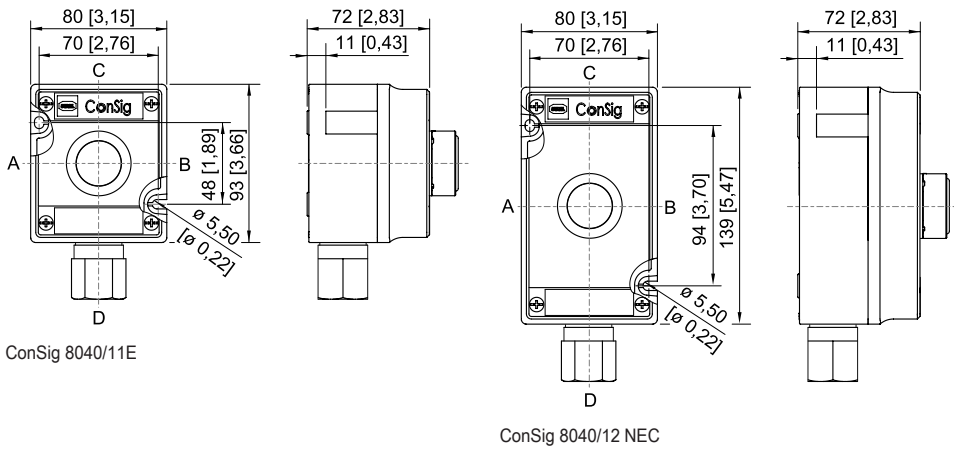

ConSig 8040/11E

ConSig 8040/12 NEC