



- Grande plage de température d'utilisation
- Grande chambre de connexion interne
- Boîtier Ex e en plastique
- Degré de protection IP66/67
- 5 versions de contacts différentes
- Différentes versions d'actionneurs, pouvant être décalées de 4 x 90°
- Également utilisable comme matériel électrique simple

E4

MY R. STAHL 8070C







Les interrupteurs de position positionnent, contrôlent et surveillent les pièces mobiles des machines et des systèmes. Étant donné qu'ils correspondent aux normes de produit EN 50 041 et CEI 60947-5-1, ils peuvent également être utilisés comme interrupteurs de position avec fonction de sécurité. Les interrupteurs de position de la série 8070/2 sont homologués pour une utilisation en zones Ex 1, 2, 21 et 22.

En combinaison avec un contrôleur de porte de sécurité et un circuit approprié, les interrupteurs de position atteignent le niveau PL « e » selon la norme EN ISO 13849-1 et SIL 3 selon EN 62061. Ils sont marqués du signe ⊖ pour un contact à ouverture forcée. Des versions offrant différentes formes de contact à action lente et à rupture brusque ainsi qu'une grande variété d'actionneurs sont disponibles.

	IECEx / ATEX					
Zone	0	1	2	20	21	22
Installation en		•	•		•	•

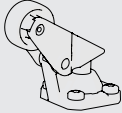
Tableau de sélection						
Actionneur		Interrupteurs de sécurité				
Figure	Contacts	Fonction de commutation	Contact à ouverture forcée	Type du produit	N° d'art.	Poids
	1 NF + 1 NO	Contact à action lente	Oui	8070/2-1-AZ-U60	258226	194 g
	2 NF	Contact à action lente	Oui	8070/2-3-AZ-U60	258241	194 g
Actionneur		Lever à galet				
Figure	Contacts	Fonction de commutation	Contact à ouverture forcée	Type du produit	N° d'art.	Poids
	1 NF + 1 NO	Contact à action lente	Oui	8070/2-1-WH-U60	258221	168 g
		Contact à rupture brusque	Oui	8070/2-2-WH-U60	258229	168 g
	2 NF	Contact à action lente	Oui	8070/2-3-WH-U60	258237	168 g
Actionneur		Lever à tige				
Figure	Contacts	Fonction de commutation	Contact à ouverture forcée	Type du produit	N° d'art.	Poids
	1 NF + 1 NO	Contact à action lente	Non	8070/2-1-DD-U60	275068	242 g
		Contact à rupture brusque	Non	8070/2-2-DD-U60	258233	242 g

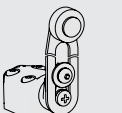
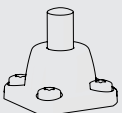
Tableau de sélection

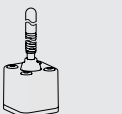
Actionneur Levier parallèle						
Figure	Contacts	Fonction de commutation	Contact à ouverture forcée	Type du produit	N° d'art.	Poids
	1 NF + 1 NO	Contact à action lente	Oui	8070/2-1-WPH-U60	258222	170 g
		Contact à rupture brusque	Oui	8070/2-2-WPH-U60	258230	170 g
Actionneur Levier rotatif						
Figure	Contacts	Fonction de commutation	Contact à ouverture forcée	Type du produit	N° d'art.	Poids
	1 NF + 1 NO	Contact à action lente	Oui	8070/2-1-D-U60	275063	234 g
		Contact à rupture brusque	Oui	8070/2-2-D-U60	275064	234 g
	2 NF	Contact à action lente	Oui	8070/2-3-D-U60	275065	234 g
Actionneur Levier rotatif réglable						
Figure	Contacts	Fonction de commutation	Contact à ouverture forcée	Type du produit	N° d'art.	Poids
	1 NF + 1 NO	Contact à action lente	Non	8070/2-1-DS-U60	275363	256 g
Actionneur Poussoir						
Figure	Contacts	Fonction de commutation	Contact à ouverture forcée	Type du produit	N° d'art.	Poids
	1 NF + 1 NO	Contact à action lente	Oui	8070/2-1-W-U60	258219	167 g
		Contact à action lente, chevauchement	Oui	8070/2-5-W-U60	258243	167 g
		Contact à rupture brusque	Oui	8070/2-2-W-U60	258227	167 g
	2 NF	Contact à action lente	Oui	8070/2-3-W-U60	258235	167 g
Actionneur Poussoir à galet						
Figure	Contacts	Fonction de commutation	Contact à ouverture forcée	Type du produit	N° d'art.	Poids
	1 NF + 1 NO	Contact à action lente	Oui	8070/2-1-R-U60	258220	168 g
		Contact à rupture brusque	Oui	8070/2-2-R-U60	258228	168 g
	2 NF	Contact à action lente	Oui	8070/2-3-R-U60	258236	168 g
Actionneur Tête de la tige à ressort						
Figure	Contacts	Fonction de commutation	Contact à ouverture forcée	Type du produit	N° d'art.	Poids
	1 NF + 1 NO	Contact à rupture brusque	Non	8070/2-2-TK300-U60	275346	204 g
		Contact à rupture brusque	Non	8070/2-2-TK-U60	258234	204 g

Les actionneurs sont fournis non installés.

Les actionneurs sans contact à ouverture forcée ne sont pas adaptés aux circuits de sécurité !

Interrupteur de sécurité, actionneur métallique séparé (à commander séparément ; voir accessoires et pièces de rechange)

Caractéristiques techniques

Version	8070/2-1 8070/2-2 8070/2-5	8070/2-1-AZ-U60	8070/2-3 8070/2-4	8070/2-3-AZ-U60
Protection contre les explosions				
IECEx protection contre l'explosion de gaz	Ex db eb IIC T6 Gb	Ex db eb IIC T6 Gb	Ex db eb IIC T6 Gb	Ex db eb IIC T6 Gb
IECEx protection contre l'explosion de poussières	Ex tb IIIC T80 °C Db	Ex tb IIIC T80 °C Db	Ex tb IIIC T80 °C Db	Ex tb IIIC T80 °C Db
ATEX protection contre l'explosion de gaz	Ⓔ II 2 G Ex db eb IIC T6 Gb	Ⓔ II 2 G Ex db eb IIC T6 Gb	Ⓔ II 2 G Ex db eb IIC T6 Gb	Ⓔ II 2 G Ex db eb IIC T6 Gb

Caractéristiques techniques				
Version	8070/2-1 8070/2-2 8070/2-5	8070/2-1-AZ-U60	8070/2-3 8070/2-4	8070/2-3-AZ-U60
Protection contre les explosions				
ATEX protection contre l'explosion de poussières	⊕ II 2 D Ex tb III C T80 °C Db	⊕ II 2 D Ex tb III C T80 °C Db	⊕ II 2 D Ex tb III C T80 °C Db	⊕ II 2 D Ex tb III C T80 °C Db
Certificats	ATEX (BVS), Canada (CSA), Chine (CQST), Corée (KGS), États-Unis (CSA), IECEx (BVS), Inde (Peso)	ATEX (BVS), Canada (CSA), Chine (CQST), États-Unis (CSA), IECEx (BVS), Inde (Peso)	ATEX (BVS), Canada (CSA), Chine (CQST), Corée (KGS), États-Unis (CSA), IECEx (BVS), Inde (Peso)	ATEX (BVS), Canada (CSA), Chine (CQST), États-Unis (CSA), IECEx (BVS), Inde (Peso)
Certificat de conformité	ATEX (EUK), ATEX (Matériel électrique simple), Déclaration de conformité (ATEX)	ATEX (EUK), ATEX (Matériel électrique simple), Déclaration de conformité (ATEX)	ATEX (EUK), ATEX (Matériel électrique simple), Déclaration de conformité (ATEX)	ATEX (EUK), ATEX (Matériel électrique simple), Déclaration de conformité (ATEX)
Caractéristiques électriques				
Tension assignée d'emploi DC	125 V	125 V	125 V	125 V
Tension assignée d'emploi AC (potentiel identique)	500 V	500 V	400 V	400 V
Tension assignée d'emploi AC (potentiel différent)	250 V	250 V	250 V	250 V
Tension assignée d'isolement	500 V	500 V	500 V	500 V
Tension assignée d'isolement avis	(pour matériel électrique simple : 40 V)	(pour matériel électrique simple : 40 V)	(pour matériel électrique simple : 40 V)	(pour matériel électrique simple : 40 V)
Courant de service assigné max.	4 A	4 A	4 A	4 A
Courant de service assigné avis	(pour matériel électrique simple : 200 mA ; l'inductance L et la capacité C, sont négligeables)	(pour matériel électrique simple : 200 mA ; l'inductance L et la capacité C, sont négligeables)	(pour matériel électrique simple : 200 mA ; l'inductance L et la capacité C, sont négligeables)	(pour matériel électrique simple : 200 mA ; l'inductance L et la capacité C, sont négligeables)
Durée de vie électrique	maximum 10 ⁶ cycles de manœuvres	maximum 10 ⁶ cycles de manœuvres	maximum 10 ⁶ cycles de manœuvres	maximum 10 ⁶ cycles de manœuvres
Durée de vie mécanique	maximum 10 ⁶ cycles de manœuvres	maximum 10 ⁶ cycles de manœuvres	maximum 10 ⁶ cycles de manœuvres	maximum 10 ⁶ cycles de manœuvres
Tension de tenue aux chocs	6 kV	6 kV	6 kV	6 kV
Protection contre les courts-circuits max.	6 A	6 A	6 A	6 A
Fréquence de fonctionnement maximale	1800 cycles de manœuvres/h	1800 cycles de manœuvres/h	1800 cycles de manœuvres/h	1800 cycles de manœuvres/h
Conditions ambiantes				
Température ambiante	-60 °C ... +55 °C (maximum 4 A) -20 °C ... +60 °C (IP67 (EN 60529)) (maximum 2 A) -60 °C ... +60 °C (maximum 2 A)	-50 °C ... +55 °C (maximum 4 A) -20 °C ... +60 °C (IP67 (EN 60529)) (maximum 2 A) -50 °C ... +60 °C (maximum 2 A)	-60 °C ... +55 °C (maximum 4 A) -20 °C ... +60 °C (IP67 (EN 60529)) (maximum 2 A) -60 °C ... +60 °C (maximum 2 A)	-50 °C ... +55 °C (maximum 4 A) -20 °C ... +60 °C (IP67 (EN 60529)) (maximum 2 A) -50 °C ... +60 °C (maximum 2 A)
Température ambiante	-60 °C ... +55 °C (maximum 4 A) -60 °C ... +60 °C (maximum 2 A)	-50 °C ... +55 °C (maximum 4 A) -50 °C ... +60 °C (maximum 2 A)	-60 °C ... +55 °C (maximum 4 A) -60 °C ... +60 °C (maximum 2 A)	-50 °C ... +55 °C (maximum 4 A) -50 °C ... +60 °C (maximum 2 A)
Caractéristiques mécaniques				
Degré de protection (IP)	IP66	IP66	IP66	IP66
Degré de protection (IP) (CEI 60529)	IP67	IP67	IP67	IP67
Degré de protection (IP) (CEI 60529) avis	jusqu'à -20 °C	jusqu'à -20 °C	jusqu'à -20 °C	jusqu'à -20 °C
Matériau du boîtier	Thermoplastique FV, résistant aux chocs	Thermoplastique FV, résistant aux chocs	Thermoplastique FV, résistant aux chocs	Thermoplastique FV, résistant aux chocs
Matériau du couvercle	Duroplast FV, résistant aux chocs	Duroplast FV, résistant aux chocs	Duroplast FV, résistant aux chocs	Duroplast FV, résistant aux chocs
Matériau de contact	Argent-nickel	Argent-nickel	Argent-nickel	Argent-nickel
Section de raccordement à fils fins	0,75-1,5 mm ²	0,75-1,5 mm ²	0,75-1,5 mm ²	0,75-1,5 mm ²
Section de raccordement unifilaire	0,75-1,5 mm ²	0,75-1,5 mm ²	0,75-1,5 mm ²	0,75-1,5 mm ²
Système de contact	2 pôles, isolation galvanique, avec double coupure	2 pôles, isolation galvanique, avec double coupure	2 pôles, isolation galvanique, avec double coupure	2 pôles, isolation galvanique, avec double coupure
Largeur d'ouverture du contact	≥ 1,5 mm (épaisseur de séparation ≥ 3 mm)	≥ 1,5 mm (épaisseur de séparation ≥ 3 mm)	≥ 1,5 mm (épaisseur de séparation ≥ 3 mm)	≥ 1,5 mm (épaisseur de séparation ≥ 3 mm)
Joint	Silicone	Silicone	Silicone	Silicone
Composants				
Presse-étoupes	1 x M20 Ø 7 – 13 mm	1 x M20 Ø 7 – 13 mm	1 x M20 Ø 7 – 13 mm	1 x M20 Ø 7 – 13 mm

Caractéristiques techniques

Version	8070/2-1 8070/2-2 8070/2-5	8070/2-1-AZ-U60	8070/2-3 8070/2-4	8070/2-3-AZ-U60
Composants				
Matériau de l'entrée de câble	Polyamide	Polyamide	Polyamide	Polyamide
Matériau presse-étoupe	Polyamide, renforcé de fibres de verre	Polyamide, renforcé de fibres de verre	Polyamide, renforcé de fibres de verre	Polyamide, renforcé de fibres de verre

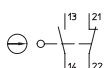
Dessins techniques – sous réserve de modifications

Contact à action lente 1 NF + 1 NO
8060/-1, 807./2-1

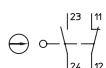

Contact à rupture brusque 1 NF + 1 NO
8060/-2, 807./2-2

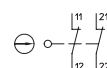

Contact à action lente 2 NF
8060/-3, 807./2-3

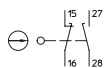







Contact à action lente 1 NF + 1 NO, à chevauchement
8060/-5, 807./2-5

Accessoires

Figure	Description	N° d'art.	Poids
Actionneur			
	Actionneur droit, pour 8070/2--AZ	258607	100 g
	Actionneur coudé, pour 8070/2--AZ	258608	100 g
	Actionneur mobile, pour 8070/2--AZ	258609	100 g
Presse-étoupe en plastique			
	8161/7-M20-1307, Ex e Plastique, M20 x 1,5, diamètre extérieur du câble 7 – 13 mm Taille de lot 50 pièces	239172	13 g

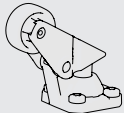
Pièces de rechange

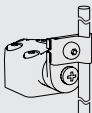
Figure	Description	N° d'art.	Poids
Actionneur			
	Actionneur poussoir à galet	258602	100 g

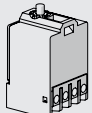
Pièces de rechange			
Figure	Description	N° d'art.	Poids
Actionneur			
	Actionneur Tête tige à ressort	258605	100 g
	Actionneur levier à galet	258603	100 g
	Actionneur levier parallèle	258604	100 g
	Actionneur levier rotatif	275368	40 g
	Actionneur levier rotatif réglable	275370	80 g
	Actionneur levier à tige	275369	-
	Actionneur pour interrupteur de sécurité	258606	100 g
Élément de contact			
	1 NF + 1 NO Contact à action lente 8080/1-1	132529	25 g
	Contact à rupture brusque 1 NF + 1 NO 8080/1-2	279482	25 g
	2 NF Contact à action lente 8080/1-3	132532	25 g

Le presse-étoupe est compris dans la livraison.

Taille du lot : quantité commandée en [pièces], la quantité livrée est automatiquement arrondie à la taille du lot.

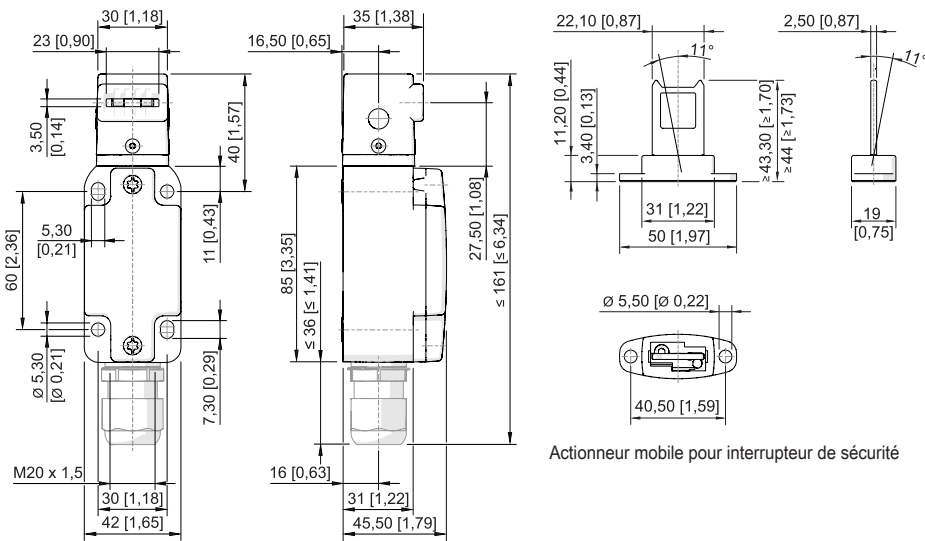

Actionneur mobile pour interrupteur de sécurité

Interrupteur de sécurité 8070/2--AZ-U50

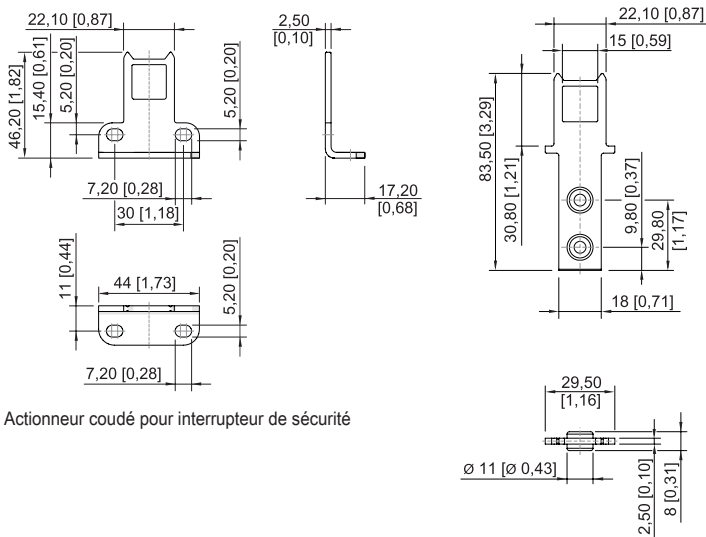

Actionneur coudé pour interrupteur de sécurité

Actionneur droit pour interrupteur de sécurité

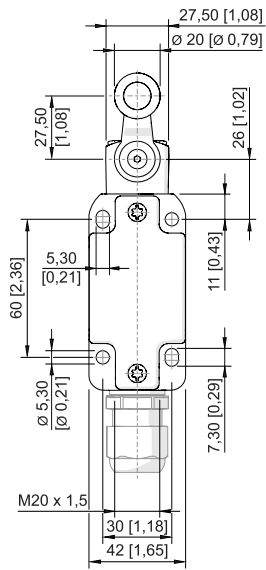

Levier pivotant 8070/2--D-U60

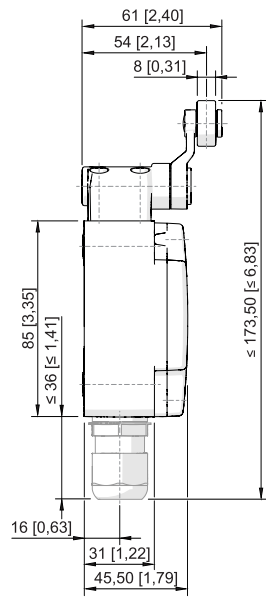

Levier à tige 8070/2-DD-U60

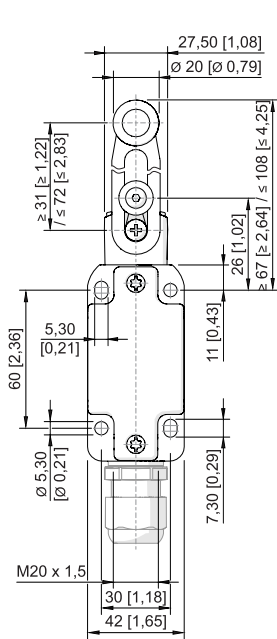
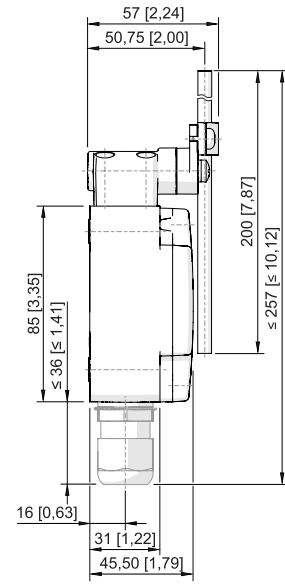
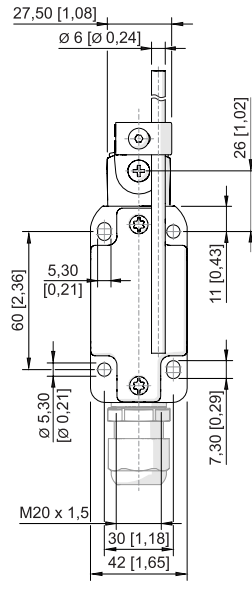

Levier pivotant 8070/2--DS-U60

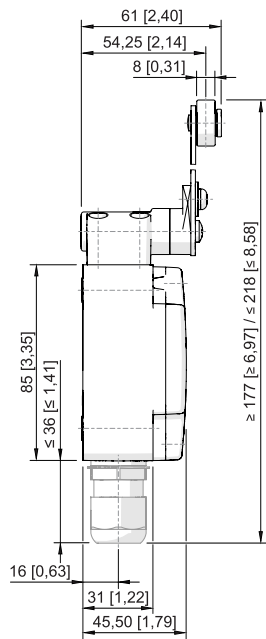

Poussoir à galet 8070/2--R-U60

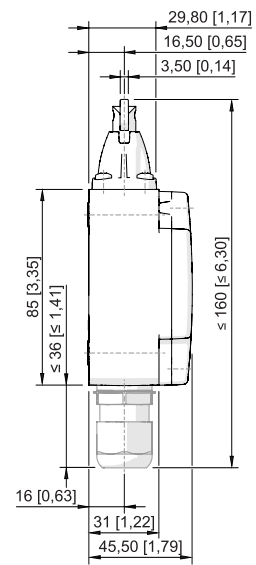
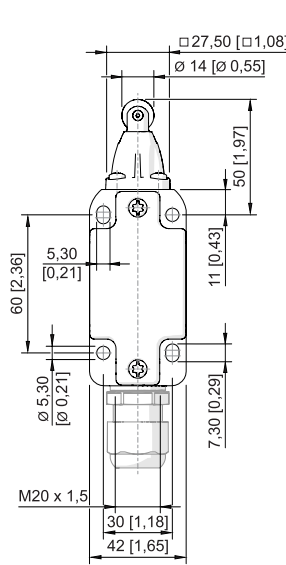

E4

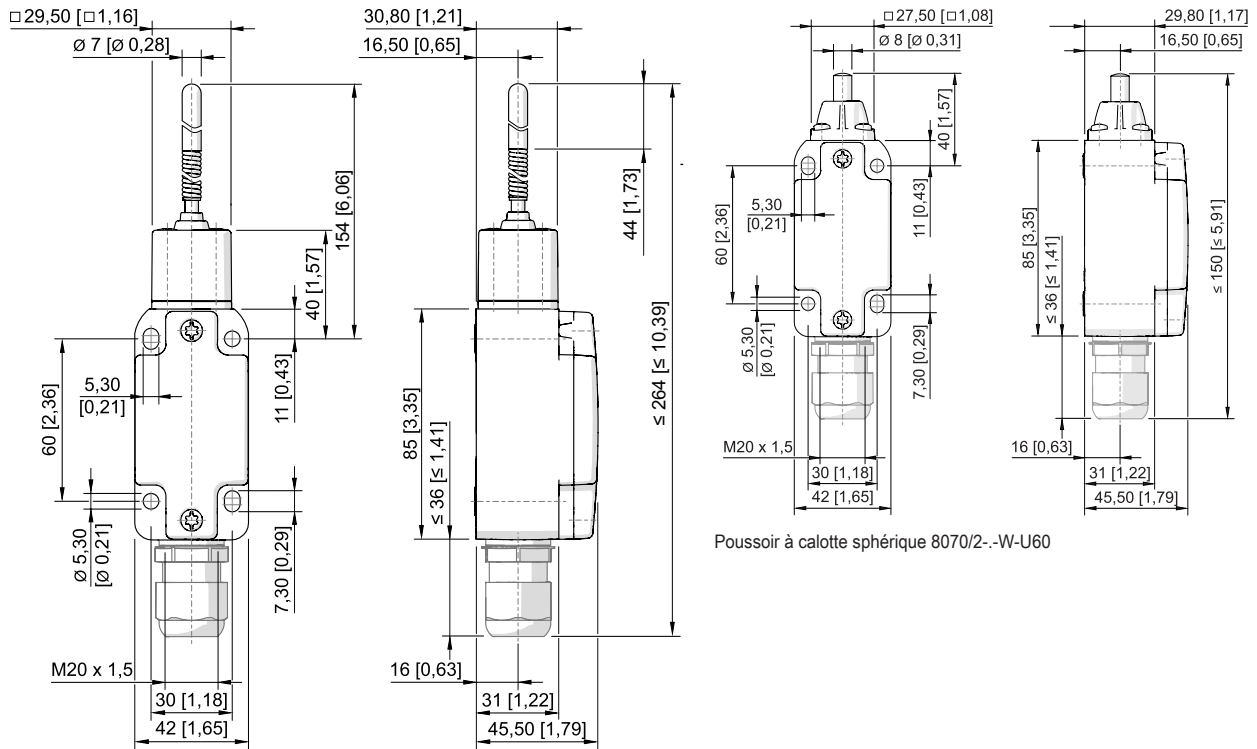

Poussoir à calotte sphérique 8070/2--W-U60

Tige à ressort 8070/2--TK-U60

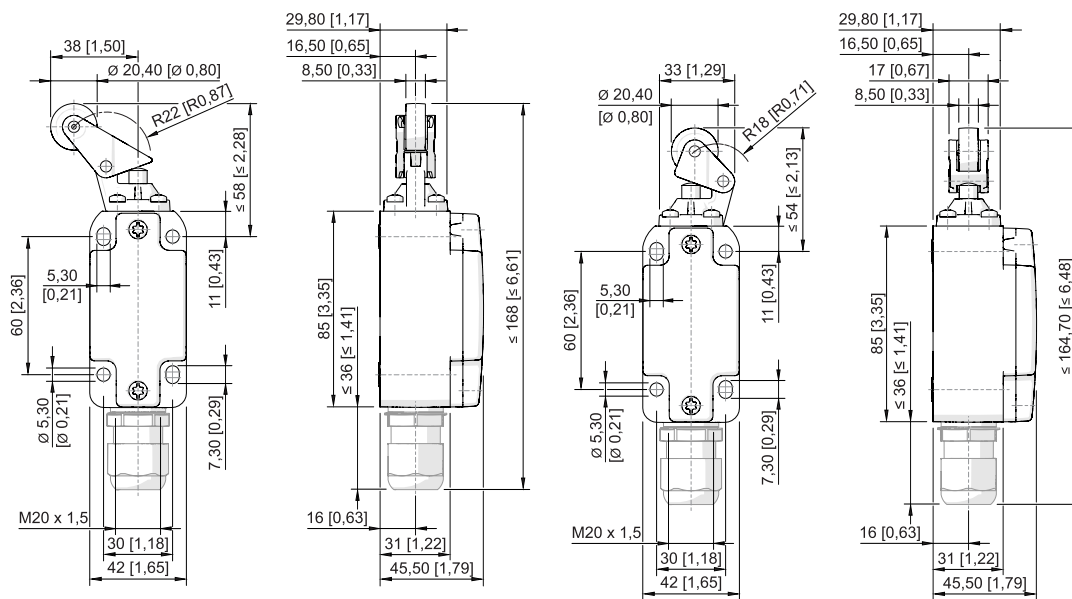

Levier à galet 8070/2--WPH-U60

Levier à galet 8070/2--WH-U60