



- Convient pour un montage mural, au plafond ou en suspension
- Modes de fonctionnement : connexion permanente, connexion permanente avec blocage commutable d'éclairage de secours
- Avec test de fonctionnement et de durée de service assignée, au choix avec la technologie DALI
- Grande distance de reconnaissance $d \geq 30$ m
- Signal d'issue de secours avec panneau suspendu pour une lisibilité optimale des deux côtés
- Construction légère, robuste et compacte

MY R. STAHL 6109A



Les luminaires de sécurité compacts de la série C-LUX 6109 peuvent être utilisés pour l'éclairage de secours, mais aussi comme luminaires de signalisation ou comme pictogramme d'évacuation.

	IECEX / ATEX					
Zone	0	1	2	20	21	22
Installation en		•	•		•	•

Tableau de sélection							
Lampe	LED						
Figure	Variante	Température de la couleur	Flux lumineux du luminaire	Interface de commande	Type du produit	N° d'art.	Poids
	avec diffuseur 2 x 40°	5000 K	600 lm	sans	6109/111-0101-160-0111-31-4850-001	287813	3.4 kg
		5000 K	600 lm	DALI	6109/111-0111-180-0111-31-4850-001	287821	3.4 kg
	avec optique de déviation 0-60°	5000 K	490 lm	sans	6109/111-0101-160-0111-31-A850-001	287814	3.4 kg
		5000 K	490 lm	DALI	6109/111-0111-180-0111-31-A850-001	287822	3.4 kg
	Issue de secours à droite, d'un côté	-	-	sans	6109/111-0101-160-0111-31-1850-A11	287799	4 kg
		-	-	DALI	6109/111-0111-180-0111-31-1850-A11	287816	4 kg
	Issue de secours à gauche, d'un côté	-	-	sans	6109/111-0101-160-0111-31-1850-B11	287801	4 kg
		-	-	DALI	6109/111-0111-180-0111-31-1850-B11	287818	4 kg
	Issue de secours à gauche/à droite, bilatéral	-	-	sans	6109/111-0101-160-0111-31-1850-A21	287800	4 kg
		-	-	DALI	6109/111-0111-180-0111-31-1850-A21	287817	4 kg
	Issue de secours vers haut, d'un côté	-	-	sans	6109/111-0101-160-0111-31-1850-C11	287802	4 kg
		-	-	DALI	6109/111-0111-180-0111-31-1850-C11	287819	4 kg

Tableau de sélection

Lampe		LED					
Figure	Variante	Température de la couleur	Flux lumineux du luminaire	Interface de commande	Type du produit	N° d'art.	Poids
	Issue de secours vers le bas, d'un côté	-	-	sans	6109/111-0101-160-0111-31-1850-D11	287804	4 kg
		-	-	DALI	6109/111-0111-180-0111-31-1850-D11	287820	4 kg
	sans diffuseur 15°	5000 K	775 lm	sans	6109/111-0101-160-0111-31-0850-001	287798	3.3 kg









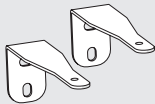

Caractéristiques techniques

Version	Interface de commande : sans	Interface de commande : DALI
Protection contre les explosions		
IECEX protection contre l'explosion de gaz	Ex db eb ib op is IIC T4 Gb	Ex db eb ib op is IIC T4 Gb
IECEX protection contre l'explosion de poussières	Ex tb op is IIIC T100 °C Db	Ex tb op is IIIC T100 °C Db
ATEX protection contre l'explosion de gaz	Ⓜ II 2 G Ex db eb ib op is IIC T4 Gb	Ⓜ II 2 G Ex db eb ib op is IIC T4 Gb
ATEX protection contre l'explosion de poussières	Ⓜ II 2 D Ex tb op is IIIC T100 °C Db	Ⓜ II 2 D Ex tb op is IIIC T100 °C Db
Certificats	ATEX (IBE), Brésil (ULB), Chine (NEPSI), IECEx (IBE), Polonais (CNBOP)	ATEX (IBE), Brésil (ULB), Chine (NEPSI), IECEx (IBE), Polonais (CNBOP)
Homologation marine	DNVGL	DNVGL
Certificat de conformité	ATEX (EUK), Déclaration de conformité (AUS)	ATEX (EUK), Déclaration de conformité (AUS)
Caractéristiques électriques		
Version de batterie	Batterie NiCd, étanche au gaz	Batterie NiCd, étanche au gaz
Capacité de la batterie	2,2 Ah	2,2 Ah
Gamme de fréquences	50 – 60 Hz	50 – 60 Hz
Tension de service AC	100...240 V ± 10%	100...240 V ± 10%
Conditions ambiantes		
Température ambiante	-30°C ... +50°C Avis de câblage traversant maximum 3x16 A -30°C ... +60°C Avis de câblage traversant 2 maximum 3x10 A	-30°C ... +50°C Avis de câblage traversant maximum 3x16 A -30°C ... +60°C Avis de câblage traversant 2 maximum 3x10 A
Données photométriques		
Durée de fonctionnement	Fonctionnement en éclairage de secours 1,5/3 h	Fonctionnement en éclairage de secours 1,5/3 h
Puissance lumineuse de l'éclairage de secours	25 % - 3 h 50 % - 1,5 h	25 % - 3 h 50 % - 1,5 h
Caractéristiques mécaniques		
Absence de silicone	sans influence sur le mouillage de la peinture	sans influence sur le mouillage de la peinture
Degré de protection IP (CEI 60598)	IP66 / IP67	IP66 / IP67
Classe	I	I
Matériau du boîtier	Duroplast	Duroplast
Matériau du couvercle	Polycarbonate	Polycarbonate
Matériau de joint	Silicone	Silicone
Bornier installé	PE + N + L1 + L2 + L3 + L"	PE+N+L1+L2+L3+L"+D1+D2
Borne de connexion unifilaire maximum	6 mm ²	6 mm ²
Borne de connexion à fils fins maximum	4 mm ²	4 mm ²
Type de câble de raccordement	à fils fins unifilaire	à fils fins unifilaire
Résistance aux chocs (CEI 62262)	IK08	IK08
Couleur de boîtier	gris clair (RAL 7035)	gris clair (RAL 7035)
Extinction du luminaire	Non	Non

Caractéristiques techniques

Version	Interface de commande : sans	Interface de commande : DALI
Composants		
Plaque taraudée	Plastique	Plastique
Ballast	6046/311-841-060 EES standard	6046/311-841-061 EES DALI
Câblage traversant	Câblage d'entrée/sortie	Câblage d'entrée/sortie
Perçages	3 x M25	3 x M25
Presse-étoupes	2 x M25 Ø 7 ...	2 x M25 Ø 7 ...
Bouchon obturateur	2 x M25 x 1,5	2 x M25 x 1,5
Matériau de bouchon obturateur	Polyamide noir	Polyamide noir
Accessoires	joint	joint



Accessoires

Figure	Description	N° d'art.	Poids
Kit de fixation			
	Pour montage mural	275408	400 g
	Pour montage sur chaînes ou câbles	275407	100 g
Panneau lumineux			
	Issue de secours en bas	274776	625 g
	Issue de secours en haut	274758	625 g
	Issue de secours en bas, deux côtés	274780	625 g
	Issue de secours en haut, deux côtés	274772	625 g
	Issue de secours à gauche	274757	625 g
	Issue de secours à droite	274775	625 g
	Issue de secours gauche/droite, deux côtés	274773	625 g
	Issue de secours, escalier en bas à gauche	274777	625 g
	Issue de secours, escalier en bas à droite	274778	625 g

Accessoires

Figure	Description	N° d'art.	Poids
Panneau lumineux			
	Issue de secours, escalier en bas, deux côtés		625 g
	Issue de secours, escalier en haut à gauche	274759	625 g
	Issue de secours, escalier en haut à droite	274760	625 g
	Issue de secours, escalier en haut, deux côtés	274771	625 g
	EXIT	275514	625 g

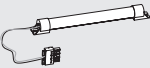
Pièces de rechange

Figure	Description	N° d'art.	Poids
Bloc batterie			
	Batterie NiCd, étanche au gaz ; 2,2 Ah/6 V	273190	405 g
Verre diffusant			
	Diffuseur	274756	25 g
	Optique de déviation	274781	270 g

Plan d'encombrement (toutes les dimensions sont en mm [pouces]) – sous réserve de modifications

E2

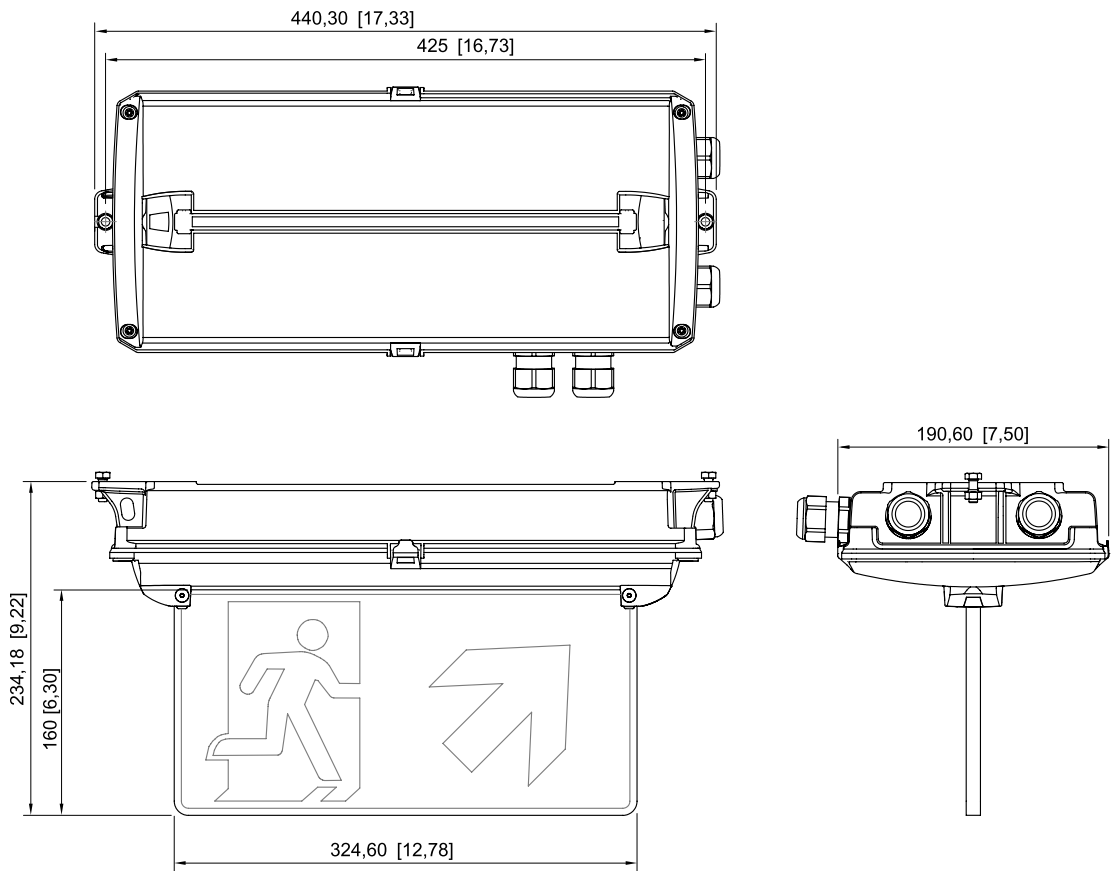

Avec signal de secours

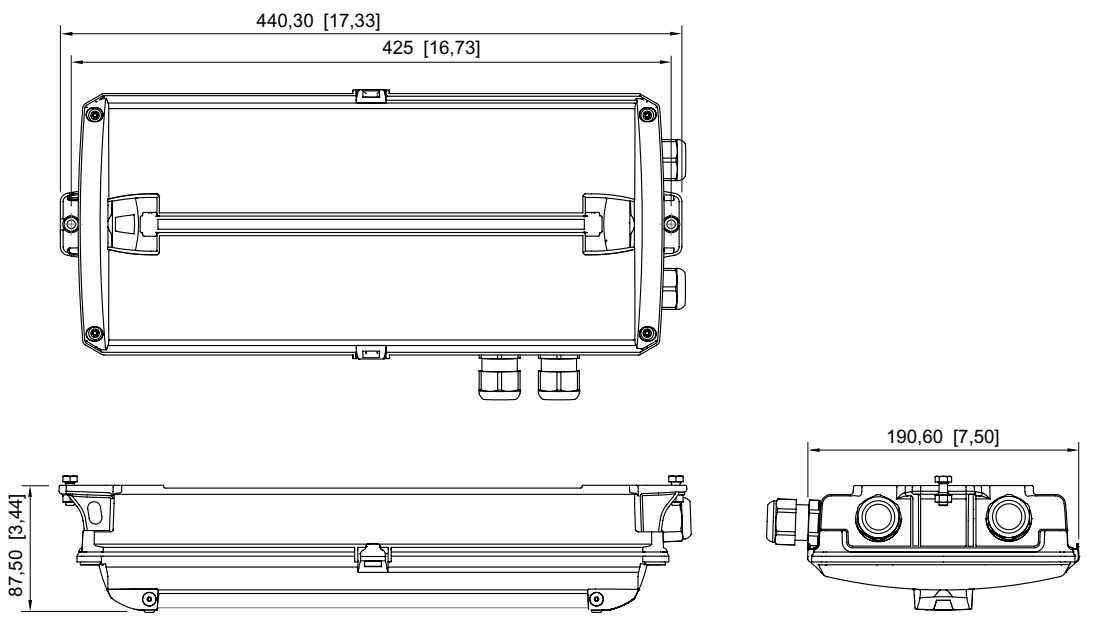

Sans signal de secours

E2

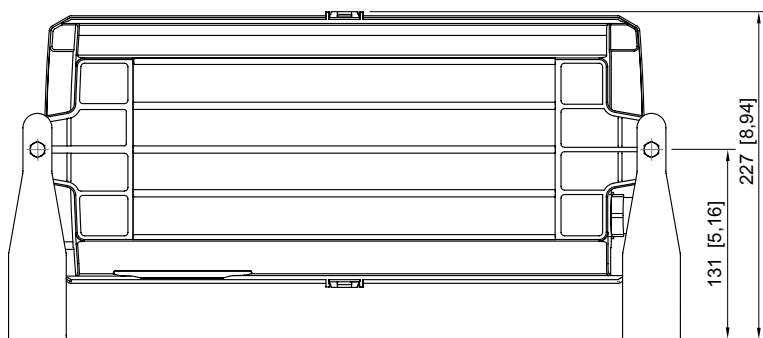
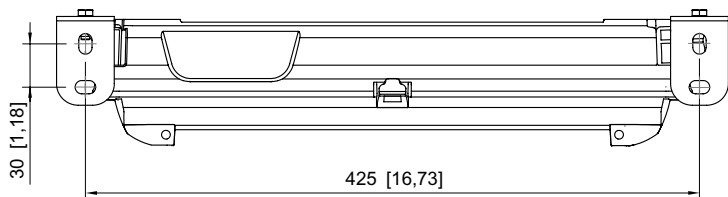

Avec étrier de fixation

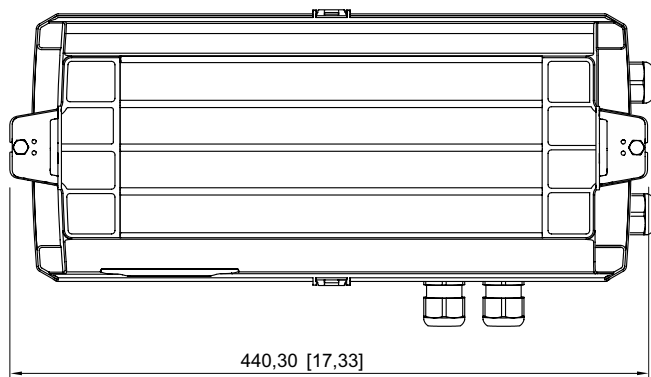
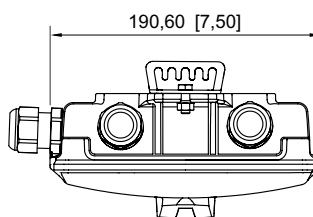
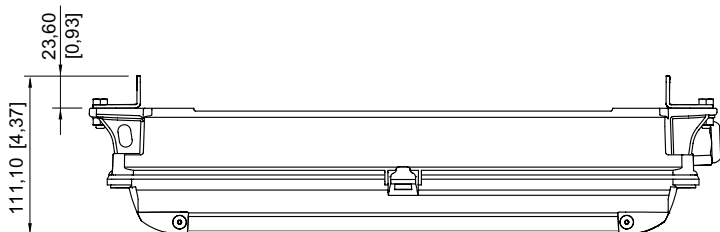

Pour montage par câble/chaîne