

6036/1248-050-0121-15 N° d'art. 277630

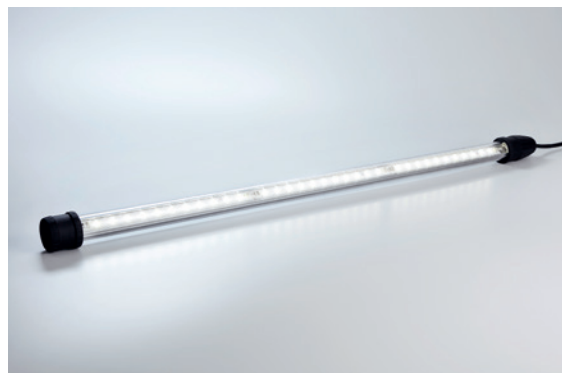

- Degré de protection IP66, IP68
- Mode de protection Ex d
- Résistant aux vibrations, léger, stable (résistance aux chocs IK10) et sans entretien
- Grâce au courant de mise en marche très faible, plusieurs luminaires peuvent être connectés à un disjoncteur de protection de ligne

WebCode **6036A**



Le luminaire tubulaire à LED compact de la série 6036 est idéal pour l'éclairage général et comme luminaire pour machines, même dans des endroits difficiles d'accès et à espace restreint. La technique à LED offrant haute efficacité énergétique et l'électronique spécialement développée garantissent une longue durée de vie (jusqu'à 100 000 heures). La construction robuste permet une utilisation à des températures extrêmes entre -55 °C et +60 °C.

Caractéristiques techniques

Protection contre les explosions

Domaine d'application (zones)	1 2 21 22
IECEX certificat gaz	IECEX EPS 13.0027
IECEX protection contre l'explosion de gaz	Ex db op is IIC T4 Gb
IECEX certificat poussière	IECEX EPS 13.0027
IECEX protection contre l'explosion de poussières	Ex tb IIIC T100 °C Db
ATEX certificat gaz	EPS 13 ATEX 1 597
ATEX protection contre l'explosion de gaz	Ex II 2 G Ex db op is IIC T4 Gb
ATEX certificat poussière	EPS 13 ATEX 1 597
ATEX protection contre l'explosion de poussières	Ex II 2 D Ex tb IIIC T100 °C Db
EAC certificat	EAEU RU S-DE.HA91.B.00010/19
EAC protection contre l'explosion de gaz	Ex 1 Ex d op is IIC T4 Gb
EAC protection contre l'explosion de poussières	Ex tb IIIC T100°C Db
Certificats	ATEX (BVIS), Brésil (ULB), Chine (NEPSI), Corée (KTL), EAC (ENDCE), IECEX (BVIS), Inde (Peso)
Homologation marine	DNVGL

Caractéristiques électriques

Tension assignée d'emploi AC	220 – 240 V
Tension assignée d'emploi DC	209 – 240 V
Courant assigné	0.25 – 0.25 A

6036/1248-050-0121-15 N° d'art. 277630

Caractéristiques électriques

Facteur de puissance	≥ 0,95
Gamme de fréquences	50 – 60 Hz

Données photométriques

Nombre de lampes	1
Puissance de lampe	49 W
Lampe	LED une rangée
Couleur de lumière	jaune phosphore converti
Efficacité lumineuse	55 lm/W
Flux lumineux du luminaire	3003 lm
Avis	Les valeurs s'appliquent pour $T_a = +25\text{ °C}$

Conditions ambiantes

Température ambiante	-55 °C ... +60 °C (mettre sous tension au-dessus de -40 °C)
Température de stockage	-40 °C ... +70 °C

Caractéristiques mécaniques

Version	Taille 4
Degré de protection (IP)	IP66 / IP67
Degré protection IP (CEI 60598)	IP66 / IP68 (10 m / 60 min)
Classe de protection	II (isolation de protection)
Matériau du boîtier	Polycarbonate
Diffuseur	avec diffuseur
Matériau des tubes	Polycarbonate
Type de câble de raccordement	H07RN-F 2x1,5 mm ²
Longueur de câble	2,5 m
Taille	4
Largeur	54 mm
Hauteur	54 mm
Longueur	1382 mm
Diamètre	54 mm
Résista. aux chocs (IEC 62262)	IK10
Poids	2,13 kg
Poids	4,7 lb

Composants

Ballast	LED, CSS
Grille de protection	Non

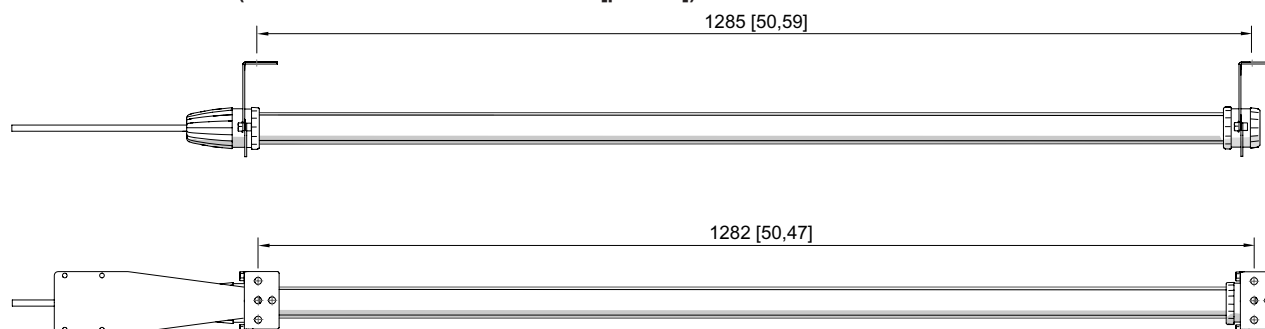
Plan d'encombrement (toutes les dimensions sont en mm [pouces]) - sous réserve de modifications



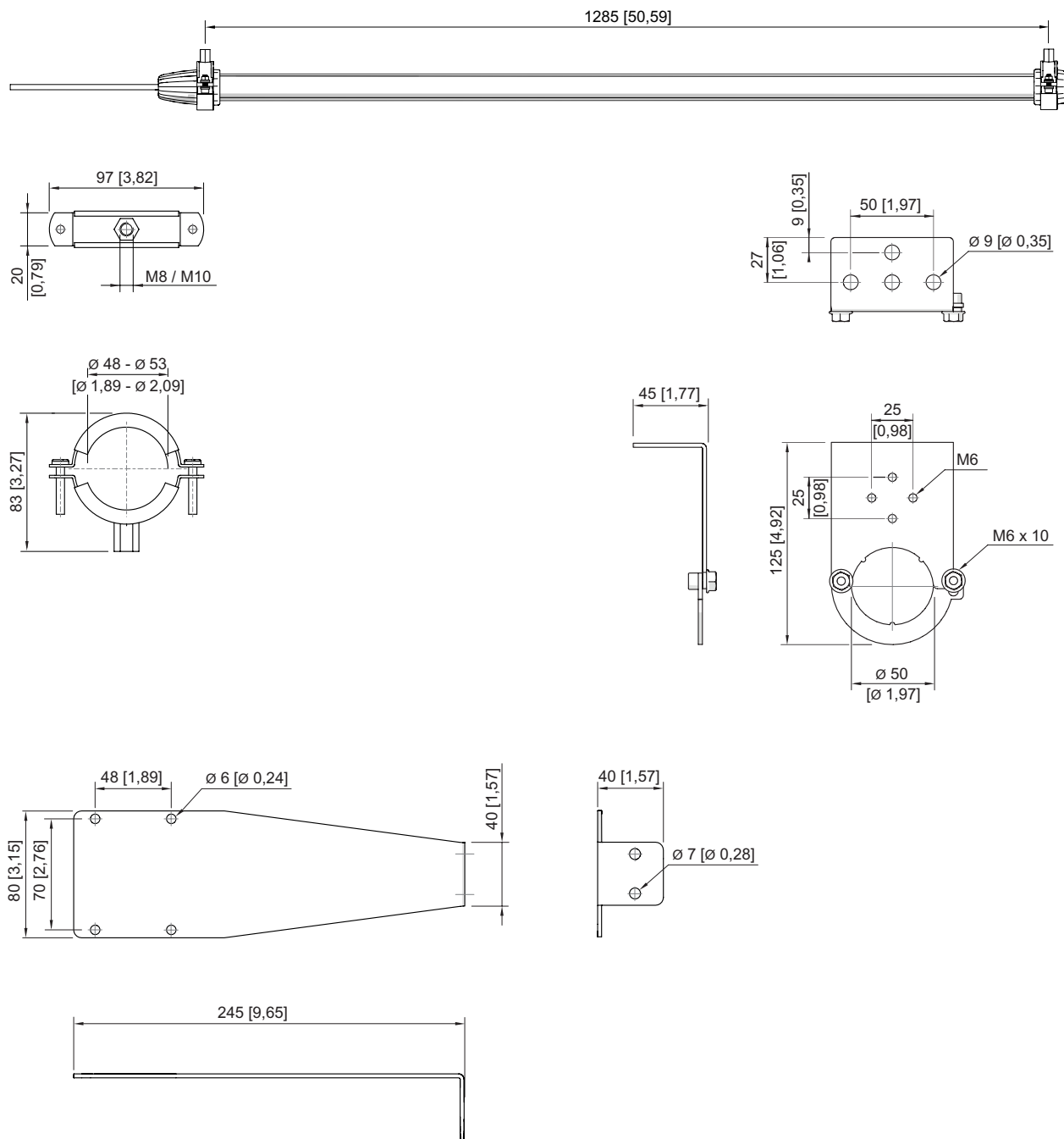

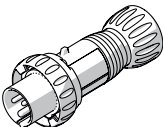

6036/1248-050-0121-15 N° d'art. 277630

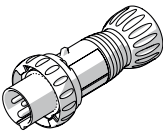

Accessoires et pièces de rechange

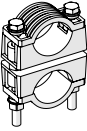
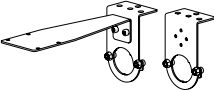
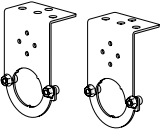
Fiche		N° d'art.
	Fiche 8573/12-200 à 2 pôles, 20 à 25 V, 50 / 60 Hz, 16 A	243197
	Fiche 8573/12-210 à 2 pôles, 20 à 25 V, DC, 16 A	243203
	Fiche 8573/12-300 à 3 pôles, 20 à 25 V, 50 / 60 Hz, 16 A	243190
	Fiche 8573/12-312 à 3 pôles, 40 à 50 V, 50 / 60 Hz, 16 A	243195

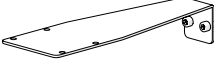
6036/1248-050-0121-15 N° d'art. 277630

		N° d'art.
		257778
		257780
Support de montage		N° d'art.
	Support de montage en acier galvanisé pour visser sur un filet M8 ou M10 (2 pièces)	227256
	Support de montage en acier inoxydable V4A à visser sur filetage M8 ou M10 (2 pièces)	227257
	Support de montage double en plastique pour montage sur tubes d'un diamètre de 45 à 55 mm (vis et écrous en acier inoxydable V2A) (2 pièces)	254932
	Kit comprenant une plaque de montage N° d'art. 254494 et un support de montage N° d'art. 252940	248100
	Support de montage en acier inoxydable V4A à fixer sur surfaces (2 pièces)	252940
	Support de montage en tôle d'acier galvanisée (2 pièces) ; pour taille 1	120535
	Plaque de montage en acier inoxydable V4A pour boîtes à bornes Ex e série 8010 (par ex. N° d'art. 130724) à fixer sur le support de montage N° d'art. 252940	254494
Support de montage magnétique		N° d'art.
	Support de montage en tôle d'acier galvanisée avec base magnétique (2 pièces) ; pour taille 1	120536

Sous réserve de modifications des caractéristiques techniques, dimensions, poids, types de construction et possibilités de livraison. Les figures n'ont qu'une valeur indicative.