

6102/111-0110-170-0111-13-1850-A1 N° d'art. 287781



- Convient pour un montage mural, au plafond et en suspension
- Au choix avec DALI ou module d'adresse
- Signal d'issue de secours avec panneau suspendu pour une visibilité optimale des deux côtés
- Grande distance de reconnaissance  $d \geq 30$  m
- Construction légère, robuste et compacte

MY R. STAHL 6102A



Les luminaires compacts de la série C-LUX 6102 peuvent être utilisés pour l'éclairage normal ou comme luminaires de sécurité en combinaison avec des signaux d'issue de secours et/ou avec module d'adresse pour une utilisation sur des systèmes d'alimentation centrale.

### Caractéristiques techniques

#### Protection contre les explosions

Champ d'application	Union européenne (ATEX) IECEX
Version Ex	Oui
Domaine d'application (zones)	1, 2, 21, 22
IECEX protection contre l'explosion de gaz	Ex db eb ib op is IIC T4 Gb
IECEX protection contre l'explosion de poussières	Ex tb op is IIIC T100 °C Db
ATEX protection contre l'explosion de gaz	Ex II 2 G Ex db eb ib op is IIC T4 Gb
ATEX protection contre l'explosion de poussières	Ex II 2 D Ex tb op is IIIC T100 °C Db
Certificats et homologations	ATEX IECEX UKEX
Certificats	ATEX (IBE), IECEX (IBE), Polonais (CNBOP)
Certificat de conformité	ATEX (EUK)

#### Caractéristiques électriques

Gamme de fréquences	50 – 60 Hz
Durée de vie de LED	L90B50 $\geq$ 100 000 h
Tension de service AC	100...240 V
Tension de service DC	100...250 V
Interface de commande	DALI

#### Données photométriques

Lampe	LED
Flux lumineux du luminaire	0 lm

#### Conditions ambiantes

Température ambiante	-40 °C ... +50 °C Avis de câblage traversant maximum 3x16 A -40 °C ... +60 °C Avis de câblage traversant 2 maximum 3x10 A
----------------------	--

6102/111-0110-170-0111-13-1850-A1 N° d'art. 287781

**Caractéristiques mécaniques**

Degré de protection IP (CEI 60598)	IP66 / IP67
Classe	I
Matériau du boîtier	Duroplast
Couleur de boîtier	gris clair (RAL 7035)
Matériau du couvercle	Polycarbonate
Matériau de joint	Silicone
Sans silicone	ss influence sur imprégn peint
Matériau de vitre	PMMA
Bornier installé	PE+N+L1+L2+L3+DA+DA
Borne de connexion unifilaire maximum	6 mm <sup>2</sup>
Borne de connexion à fils fins maximum	4 mm <sup>2</sup>
Type de câble de raccordement	à fils fins unifilaire
Taille	1
Largeur	185 mm
Hauteur	240 mm
Longueur	440 mm
Résistance aux chocs (CEI 62262)	IK08
Extinction du luminaire	Non
Poids	3,57 kg
Poids	7,87 lb

**Composants**

Variante	Issue de secours à droite, d'un côté
Plaque taraudée	Plastique
Ballast	6045/311-841-20 AC/DC DALI
Câblage traversant	Câblage d'entrée/sortie
Perçages	3 x M25
Presse-étoupes	2 x M25 Ø 7 ... 17 mm
Bouchon obturateur	2 x M25 x 1,5
Matériau de bouchon obturateur	Polyamide noir
Bouchon respirateur	sans
Accessoires	joint

6102/111-0110-170-0111-13-1850-A1 N° d'art. 287781

### Courbes de répartition de la lumière

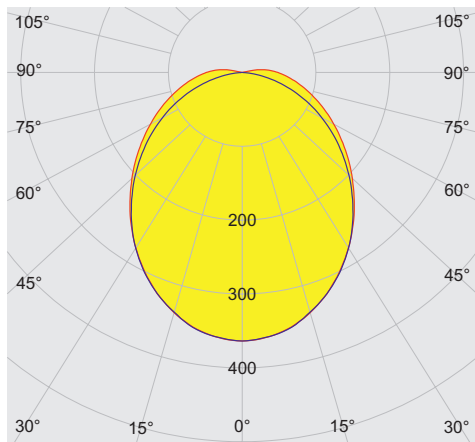

cd/klm  $\eta = 99\%$   
 — C0 - C180 — C90 - C270

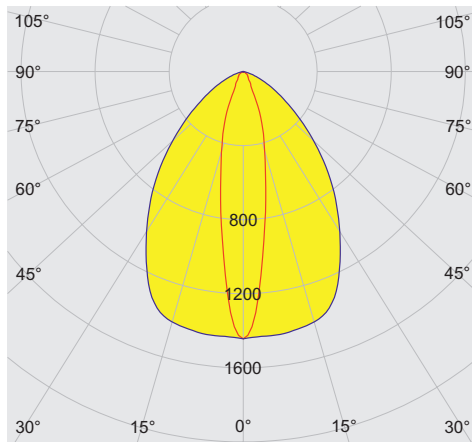

cd/klm  $\eta = 98\%$   
 — C0 - C180 — C90 - C270

### Plan d'encombrement (toutes les dimensions sont en mm [pouces]) – sous réserve de modifications

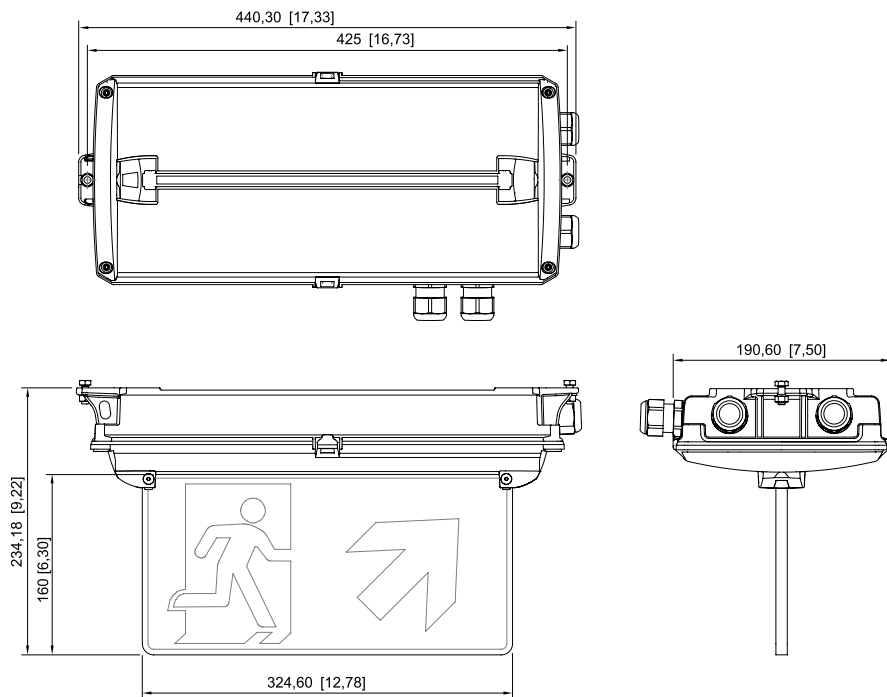

Avec signal de secours

6102/111-0110-170-0111-13-1850-A1 N° d'art. 287781

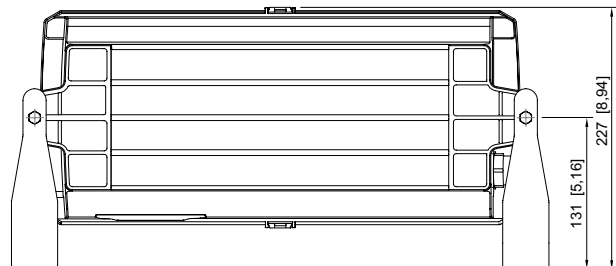
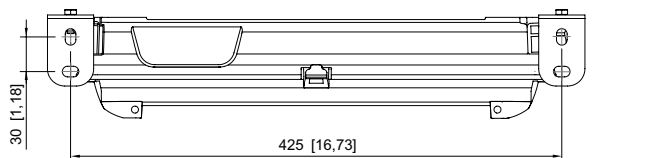

Avec étrier de fixation

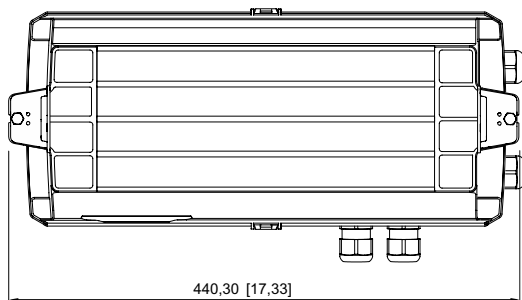
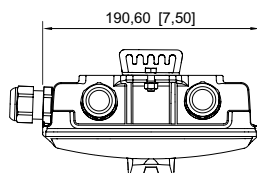
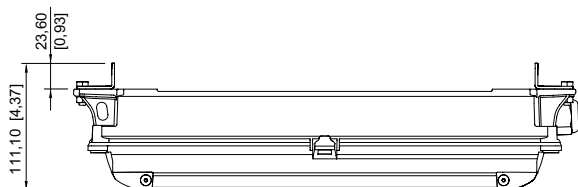

Pour montage par câble/chaîne

### Accessoires

#### Bouchon respirateur

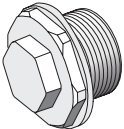
		N° d'art.
	Filetage : M20 x 1,5 (1 pièce) ; à monter dans des luminaires ; en acier inoxydable, sans contre-écrou	323702
	Filetage : M25 x 1,5 (1 pièce) ; à monter dans des luminaires ; en acier inoxydable, sans contre-écrou	296608

#### Kit de fixation

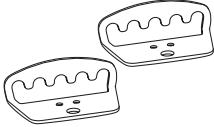
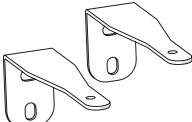

		N° d'art.
	Pour montage sur chaînes ou câbles	275407
	Pour montage mural	275408

6102/111-0110-170-0111-13-1850-A1 N° d'art. 287781

Panneau lumineux	N° d'art.
	Issue de secours, deux côtés 275872
	Issue de secours en bas 274776
	Issue de secours en haut 274758
	Issue de secours en bas, deux côtés 274780
	Issue de secours à gauche 274757
	Issue de secours à droite 274775
	Issue de secours gauche/droite, deux côtés 274773
	Issue de secours, escalier en bas à gauche 274777
	Issue de secours, escalier en bas à droite 274778
	Issue de secours, escalier en bas, deux côtés 274779
	Issue de secours, escalier en haut à gauche 274759
	Issue de secours, escalier en haut à droite 274760
	Issue de secours, escalier en haut, deux côtés 274771



6102/111-0110-170-0111-13-1850-A1 N° d'art. 287781

### Panneau lumineux

		N° d'art.
	Issue de secours en haut, deux côtés	274772
	EXIT	275514

### Pièces de rechange

#### Verre diffusant

		N° d'art.
	Diffuseur	274756
	Optique de déviation	274781

Sous réserve de modifications des caractéristiques techniques, dimensions, poids, types de construction et possibilités de livraison.  
Les figures n'ont qu'une valeur indicative.