

EC-951-V1C02L8R2T0M000 N° d'art. 296133



- Caméra PTZ avec projecteur IR supplémentaire pour la détection d'objets la nuit
- Avec fonction « Dynamic Masking » pour l'anonymisation des employés et des objets
- Full HD, technologie faible luminosité, ONVIF Q, S, T, stabilisation électronique de l'image et raccord fibre optique direct
- Rotation extrêmement rapide, haute précision et jusqu'à 218 préréglages
- Plage de température entre -40 °C et +65 °C
- Homologuée pour les zones 1, 2, 21, 22 selon ATEX, IECEx, NEC/CEC, Lloyd's

MY R. STAHL EC951A



ONVIF 1.0 3.0



La variante de caméra PTZ EC-951 se compose de la caméra PTZ EC-941 et d'un projecteur IR supplémentaire, permettant à la caméra d'assurer une détection d'objets précise la nuit et dans des conditions de faible luminosité à une distance pouvant atteindre 200 m. Toutes les caméras PTZ sont équipées de la fonction d'anonymisation « Dynamic Masking », qui permet de rendre les visages méconnaissables dans la vidéo conformément à la protection des données.

Caractéristiques techniques

Protection contre les explosions

Domaine d'application (zones)	1 2 21 22
Certificat IECEx gaz	ULD 16.0005X
IECEx protection contre l'explosion de gaz	Ex db IIC T6...T4 Gb
Certificat IECEx poussière	ULD 16.0005X
IECEx protection contre l'explosion de poussières	Ex tb IIIC T85°C...T135°C Db
Certificat ATEX gaz	16 ATEX 1674X
ATEX protection contre l'explosion de gaz	Ex II 2 G Ex db IIC T6...T4 Gb
Certificat ATEX poussière	16 ATEX 1674X
ATEX protection contre l'explosion de poussières	Ex II 2 D Ex tb IIIC T85°C...T135
Certificat cULus	E482740
Catégories Lloyd Register	ENV1, ENV2, ENV3, ENV5

Caractéristiques électriques

Tension assignée d'emploi AC	230 V
Tension assignée d'emploi DC	
Courant de service assigné avec AC	0.54 A
Puissance absorbée	120 W
Interfaces	Port SFP & douille RJ45
Connexion	10/100Base-T, 100Base FX
E/S alarme	1x entrée alarme
E/S relais	2x sortie relais

EC-951-V1C02L8R2T0M000 N° d'art. 296133

Données de la caméra

Capteur	1/2,8" Exmor R CMOS
Objectif	f = 4,3 (w) jusque 129 mm (t), de F1,6 jusque F14
Angle de vision	63,7° - 2,3° H, 38,5° - 1,3° V
Mise au point	Auto, manuel, déclencheur
Zoom	30x (360x zoom numérique)
Résolution	Full HD 1080p 1920x1080 pixels
Pixels	2,13 mégapixels
Nombre de positions de préconfiguration	jusque 250
Précision de positions de préconfiguration	0,02 °
Vitesse à l'horizontale (variable)	0,1°/s ... 100°/s
Vitesse à la verticale (variable)	0,1°/s ... 100°/s
Images par seconde (fps)	1 à 60 images par seconde
Compensation Back Light	Marche/arrêt
Compression	H.264, MJPEG, JPEG, MPEG4
Nombre de masques de confidentialité	24 (8 en même temps)
De-Fog	Off/Low/Mid/High
WDR (plage dynamique)	120 dB
Balance des blancs	AWB, ATW, intérieur, extérieur (fixe, auto), lampe à vapeur de sodium (fixe, auto, auto ext.)
Plage dynamique étendue	Marche/arrêt Niveau lumineux, sélection du Compension de luminosité, Niveau de compensation lumineuse
Détection de mouvement	Oui
Serveur Web	Oui

Logiciels

Protocole réseau	Profils Q, S, T ONVIF
Configuration réseau	TCP/IPv4-IPv6, UDP/IPv4-IPv6, HTTP, HTTPS, NTP, DHCP, WS-DISCOVERY, DSCP, IGMP (Multicast), SOAP, DNS, SNMP
Streaming	RTSP, RTCP, RTP/IPv4, HTTP Multicast

Conditions ambiantes

Plage démarrage instantané (avec chauffage)	-40°C up to -10°C
---	-------------------

Caractéristiques mécaniques

Version	Caméra faible luminosité + illuminateur
Degré de protection (IP)	IP66, 67, 68, 69
Matériau du boîtier	Acier inoxydable 316L
Longueur de câble	0 m
Ouverture pour presse-étoupe	2 x 3/4" NPT
Plage de pivotement	360° en continu
Plage d'inclinaison	-90° ... +90°
Essuie-glace intégré	Oui
Poids d'emballage	35 kg
Dimensions d'emballage	540 x 310 x 490 mm
Poids	31 kg
Poids	68,34 lb

EC-951-V1C02L8R2T0M000 N° d'art. 296133

Plan d'encombrement (toutes les dimensions sont en mm [pouces]) – sous réserve de modifications

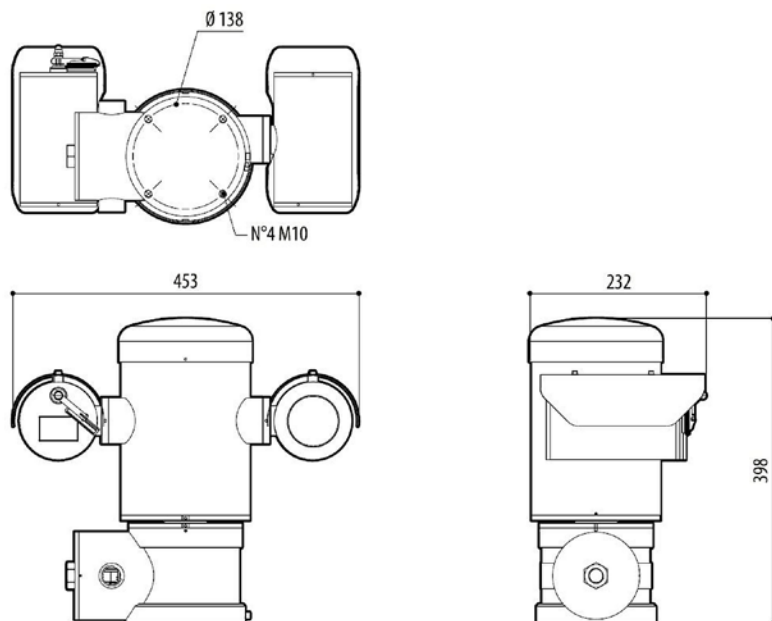

Accessoires

Câble multiple armé pour caméras

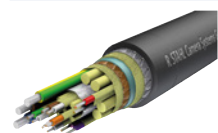

VB-CAM-MULTI-Ethernet-ARM

1 x câble Ethernet
3 x alimentations électriques 2,5 mm²
7 x câbles de données 0,34 mm²
-60 °C ... +80 °C
19,2 ±0,5 mm diamètre extérieur
CEI 60332-1 ininflammable
CEI 60754-2 sans halogènes
DIN 60811-404 résistant à l'huile
NEK 606 résistant à la boue
Prix au mètre

N° d'art.

252571

EC-951-V1C02L8R2T0M000 N° d'art. 296133

Boîte de jonction Ex e

N° d'art.

	<p>JCT-8146-Ethernet+Analogique 5x presse-étoupes Boîte de jonction en résine de polyester Version pour caméras Ethernet Tx ou analogiques Dimensions sans presse-étoupes (HxIxP) : 170 mm x 227 mm x 91 mm Degré de protection : IP66 Équipée de : 5 x presse-étoupes : 2 x CMP-25SC2KVAR KLE MsNi M25x1.5 1 x 8161/7-M25-1707 avec bouchon obturateur rouge 2 x 8161/7-M20-1304 avec bouchon obturateur rouge Convient pour : EC-750, EC-910-AFZ, EC-940S-AFZ (ATEX, IECEx) EC-840S-TIC (ATEX, IECEx), EC-94x-PTZ, réservoir d'eau</p>	<p>265668</p>
	<p>JCT-8146-22P-FO-BOX-4xM20-1xM25-R1.1 Boîte de jonction en résine de polyester Version pour Ethernet Tx et Fx, caméras IP Dimensions (HxIxP) : 340,5 mm x 340,5 mm x 91 mm Couvercle fileté Degré de protection : IP 66 Avec étiquette TAG (formica) Équipée de : 01x Telegärtner Répartiteur pour support rail DIN (6x SC Duplex) 20x Phoenix Borne en série UT 2,5 02x Phoenix Borne pour conducteur de protection USLKG5 Entrées de câbles : 01x plaque en laiton 01x CMP 20sA2F M20, MsNi 01x CMP 20s16A2F M20, MsNi 02x bouchon obturateur M20 en laiton nickelé (inclus) 02x CMP 20sC2K M20, MsNi 01x CMP 25SC2KVAR M25, MsNi Convient pour : EC-941-PTZ</p>	<p>286343</p>

Support mural

N° d'art.





	<p>WB-EC-940-PTZ/EC-941 Support mural pour EC-940-PTZ et EC-941 Matériau : acier inoxydable 316L (1.4404), électropoli Capacité de charge : 40 kg max. Longueur : 400 mm</p>	<p>251364</p>
--	---	---------------

Support de mât

N° d'art.

	<p>PMA-EC-940-PTZ/EC-941 Support de mât pour EC-940-PTZ et EC-941 Matériau : acier inoxydable 316L (1.4404), électropoli Pour diamètres de mât 110 ... 150 mm Capacité de charge : 50 kg max. Uniquement en combinaison avec le support mural WB-EC-940-PTZ/EC-941</p>	<p>251362</p>
--	---	---------------

EC-951-V1C02L8R2T0M000 N° d'art. 296133

Support d'angle		N° d'art.
	<p>CMA-EC-940-PTZ/EC-941 Support d'angle pour EC-940-PTZ et EC-941 Matériau : acier inoxydable 316L (1.4404), électropoli Capacité de charge : 50 kg max. LxH : 335 x 186 mm Uniquement en combinaison avec le support mural WB-EC-940-PTZ/EC-941</p>	251363
Support de plafond		N° d'art.
	<p>PB-EC-940-PTZ/EC-941 Support de plafond pour EC-940-PTZ et EC-941 Matériau : acier inoxydable 316L (1.4404), électropoli Capacité de charge : 40 kg max. Diamètre : 238 mm</p>	251365
Filtre Power Line		N° d'art.
	<p>EMC filter TDK, 1phase, 250VAC, 6A EPCOS / TDK B84112G0000B060 Prérequis pour l'utilisation de caméras dans des applications maritimes Type de filtre : filtre réseau CEM Tension nominale : 250 V Courant de fonctionnement : 6 A Style de montage : montage sur boîtier Raccordement : douilles à languette Courant de fuite : 0,369 mA Fréquence de fonctionnement : 50 Hz / 60 Hz Construction Filtre à 2 lignes Boîtier métallique Polyuréthane moulé (UL 94 V-0) Homologation ENEC, UL et cUL</p>	279754
Réservoir d'eau		N° d'art.
	<p>WaterTank 10-PV-A Cuve en acier inoxydable 316L (1.4404), électropoli Capacité de 10 litres Montée en pression par pompage manuel ou avec de l'air comprimé Pression : 6 bars max. 24 V AC/DC, 20 W max. Plage de temp. de -40 °C à +60 °C (en fonction du point de congélation du liquide utilisé) Homologué ATEX zone 1, 2 Convient pour EC-94x-PTZ et EC-940S-AFZ</p>	251366
Presse-étoupes		N° d'art.
	<p>CMP-20sPXSS2K-REX KLE MsNi 3/4 OR Presse-étoupe en métal Antidéflagrant Pour câbles non armés Plage de serrage : 3,1 ... 8,6 mm La masse de scellement 250599 CMP-RAPIDEX30 est également requise</p>	282717
	<p>CMP-20sPXSS2K-REX KLE MsNi 3/4» OR Presse-étoupe en métal Antidéflagrant Pour câbles non armés Plage de serrage : 6,1 ... 11,7 mm La masse de scellement 250599 CMP-RAPIDEX30 est également requise</p>	282687

EC-951-V1C02L8R2T0M000 N° d'art. 296133

	<p>CMP-25sPX2K-REX KLE MsNi NPT 3/4» Presse-étoupe en métal Antidéflagrant Pour câble armé (adapté au câble 252571 VB-CAM-MULTI-Ethernet-ARM) Plage de serrage : 14 ... 22 mm La masse de scellement 250599 CMP-RAPIDEX30 est également requise</p>	<p>251734</p>
--	---	---------------

Module SFP		N° d'art.
	<p>SFP Moxa SFP-1FEMLC-T Utilisable dans la caméra EC-941 Transmission : multimode Puissance absorbée : 1 W max. Bande passante : 100Base-FX / 100MBit/s Longueur d'onde : 1310 nm Fiche : LC Duplex Distance : 2 km / 4 km Plage de température : -40 °C ... +85 °C</p>	<p>282714</p>
	<p>SFP Barox AC-SFP-FXMME 100MB MM T Utilisable dans le Barox Switch en zone sûre, non utilisable dans la caméra EC-941 Transmission : multimode Bande passante : 100Base-FX / 100MBit/s Longueur d'onde : 1310 nm Fiche : LC Duplex Distance : 2 km max. Plage de température : -40 °C ... +85 °C</p>	<p>276421</p>

Pièces de rechange

Masse de scellement		N° d'art.
	<p>CMP-RAPIDEX30 Masse de scellement pour presse-étoupes</p>	<p>250599</p>

Sous réserve de modifications des caractéristiques techniques, dimensions, poids, types de construction et possibilités de livraison.
 Les figures n'ont qu'une valeur indicative.