

Postes de commande et de signalisation

Postes de commande pour montage encastré

Ex e

8003/133-001-6 UL N° d'art. 213540

STAHL

PanSiG



- Configuration flexible par boutons-poussoirs, boutons-poussoirs coup de poing, boutons d'arrêt, boutons coup de poing à clé, boutons-poussoirs à clé, commutateurs à clé
- Montage aisé grâce à la fixation en un trou (D 30)
- Les fonctions « fixe », « à rappel » et « clé non retirable » peuvent être codées
- Borne à fiche avec câble de raccordement de 6 m

MY R. STAHL 8003D



Les boutons-poussoirs de commande et interrupteurs pour le montage encastré de la série 8003 de R. STAHL permettent la commutation des circuits de charge, de commande et de signalisation jusqu'à 6 A. Selon le type, ils sont des matériels entièrement ou partiellement antidéflagrants avec des exigences d'installation correspondantes. Différentes têtes de commande sont disponibles en option.

Caractéristiques techniques

Protection contre les explosions

Champ d'application	Union européenne (ATEX) CE Code IECEX NEC®
Domaine d'application (zones)	1, 2, 21, 22
Certificat IECEX gaz	IECEX PTB 06.0065X
IECEX protection contre l'explosion de gaz	Ex db eb IIC T6 Gb
Certificat IECEX poussière	IECEX PTB 06.0065X
IECEX protection contre l'explosion de poussières	Ex tb IIIC T80 °C Db
Certificat ATEX gaz	PTB 02 ATEX 1057 X
ATEX protection contre l'explosion de gaz	⊕ II 2 G Ex db eb IIC T6 Gb
Certificat ATEX poussière	PTB 02 ATEX 1057 X
ATEX protection contre l'explosion de poussières	⊕ II 2 D Ex tb IIIC T80 °C Db
Certificats	ATEX (PTB), Canada (CSA), Chine (CQST), Corée (KGS), États-Unis (UL), IECEX (PTB)
Certificat de conformité	ATEX (EUK), ATEX (Matériel électrique simple), Chine (CCC)
Avis	Le marquage du produit peut être différent. Les dispositifs de série sont marqués ATEX, IECEX, NEC® et CE Code.

Caractéristiques électriques

Tension assignée d'emploi AC	500 V
Courant de service assigné	6 A
Courant de service assigné	6 A
Puissance de commutation AC-12	500 V / 6 A / max. 3000 VA
Puissance de commutation AC-15	400 V / 6 A / max. 1250 VA

Postes de commande et de signalisation

Postes de commande pour montage encastré



Ex e

8003/133-001-6 UL N° d'art. 213540

Caractéristiques électriques

Puissance de commutation DC-13	110 V / 1 A /max. 110 W
Puissance de commutation DC-13 2 éléments de contact en série	60 V/6 A

Conditions ambiantes

Température ambiante	-20 °C ... 60 °C
Température ambiante	-4 °F ... +140 °F
Température ambiante NEC®	-30 °C ... +60 °C
Température ambiante NEC®	-22 °F ... +140 °F

Caractéristiques mécaniques

Degré de protection (IP) (CEI 60529)	face arrière IP65, face avant IP66
Matériau du boîtier	Polyamide
Matériau de contact	Argent-nickel
Sans silicone	Oui
Nombre de NO	2
Longueur de câble	6 m
Longueur de câble en pouce	236,22 in
Section de raccordement	0,75 ... 1,5 mm ²
Section de raccordement AWG	20 AWG ... 14 AWG
Type de câble de raccordement	ÖLFLEX 4x1 mm ²
Profondeur de montage	130 mm
Profondeur de montage pouces	5,12 in
Durée de vie minimum	10 ⁵ cycles de manœuvres
Poids	125 g

Montage / Installation

Couple de serrage	3 N · m
Couple de serrage en lbf in	26,55 lbf in

Composants

Adaptateur	Bouton-pous
Introduction 1	8161/7-M16-0902
Entrée 1 type	Presse-étoupe en polyamide, noir

Dessins techniques – sous réserve de modifications



Schéma de câblage 8003/133

NO

Les chiffres entre parenthèses correspondent au repérage des conducteurs

Postes de commande et de signalisation

Postes de commande pour montage encastré



Ex e

8003/133-001-6 UL N° d'art. 213540

Plan d'encombrement (toutes les dimensions sont en mm [pouces]) – sous réserve de modifications

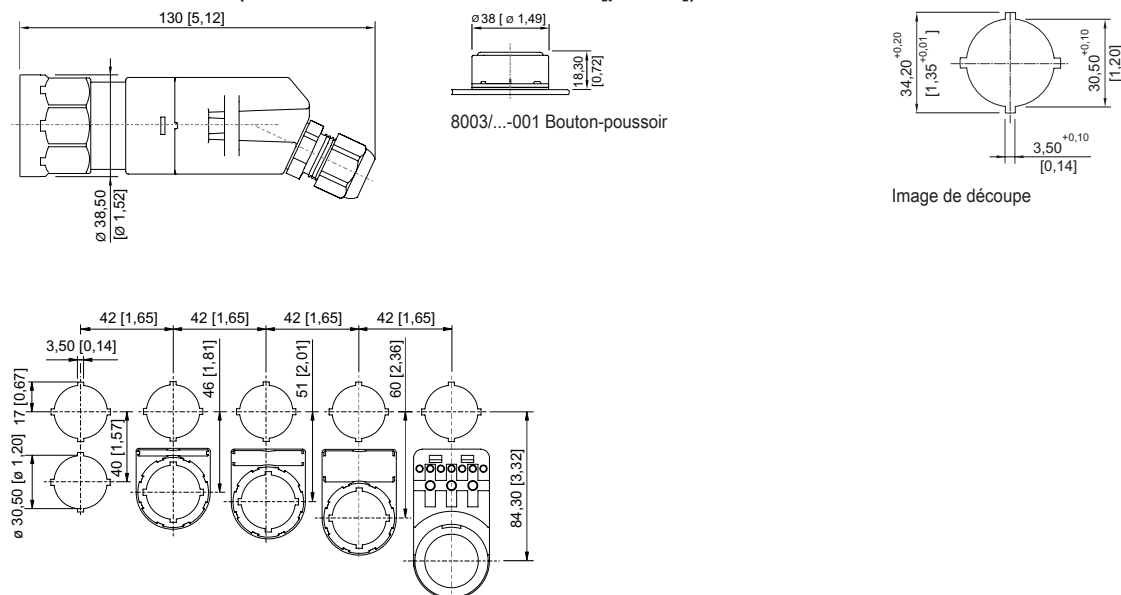



Cotes modulaires de montage avec / sans étiquette de signalisation supplémentaire

Accessoires

Têtes de commande		N° d'art.
	Bouton-poussoir	155525

Pièces de rechange

Porte étiquette		N° d'art.
	Porte-plaque, taille 1 sans plaque d'insertion Inscription : 1 ligne pour têtes de commande à monter dans les trous Ø 30,5 mm	155632

Dispositifs de verrouillage		N° d'art.
	8602A0753 H24 pour bouton-poussoir non actionné / sélecteur BG001, BG005	155372

Porte étiquette		N° d'art.
	Porte-plaque, taille 2 sans plaque d'insertion Inscription : 1 ou 2 lignes pour têtes de commande à monter dans les trous Ø 30,5 mm	155687

Postes de commande et de signalisation

Postes de commande pour montage encastré







Ex e

8003/133-001-6 UL N° d'art. 213540

Porte étiquette		N° d'art.
	Porte-plaque, taille 3 sans plaque d'insertion Inscription : 1, 2 ou 3 lignes pour têtes de commande à monter dans les trous Ø 30,5 mm	155844

Dispositifs de verrouillage		N° d'art.
	8602A0754 pour bouton-poussoir actionné / sélecteur BG001, BG005	155402

Plaques de désignation pour boutons-poussoirs et sélecteurs		N° d'art.
	Couleur : blanc Texte : START	155889
	Couleur : bleu Texte : RESET	155894
	Couleur : vert Texte : START	155721

Dispositifs de verrouillage		N° d'art.
	8602A0755 pour bouton-poussoir non actionné / sélecteur BG001, BG005	155431

Plaques de désignation pour boutons-poussoirs et sélecteurs		N° d'art.
	Couleur : noir Texte : Ab	155886

Capot de protection		N° d'art.
	8602A0751 Métal pour bouton-poussoir / sélecteur / bouton coup de poing à clé / bouton d'arrêt / bouton-poussoir coup de poing Ø 39 BG001, BG003, BG005, BG008, BG009, BG010, BG012	155326

Plaques de désignation pour boutons-poussoirs et sélecteurs		N° d'art.
	Couleur : noire Texte : Auf	155883

Postes de commande et de signalisation

Postes de commande pour montage encastré



Ex e

8003/133-001-6 UL N° d'art. 213540

Plaques de désignation pour boutons-poussoirs et sélecteurs

N° d'art.

	Couleur : noir Symbole : flèche	155749
--	------------------------------------	--------

Plaques signalétiques pour boutons-poussoirs et sélecteurs

N° d'art.

	Couleur : noir Symbole : flèche	155761
--	------------------------------------	--------



Plaques de désignation pour boutons-poussoirs et sélecteurs

N° d'art.

	Couleur : noir Texte : Links	155827
	Couleur : noir Texte : Rechts	155837
	Couleur : noir Texte : Open	155868
	Couleur : noir Texte : CLOSE	155878
	Couleur : noir Texte : Zu	155874

Plaques signalétiques pour boutons-poussoirs et sélecteurs

N° d'art.

	Couleur : rouge Texte : OFF	155654
	Couleur : vert Texte : ON	155671

Étiquettes à insérer pour porte-étiquettes

N° d'art.

	1 ligne Sans inscription Matériau : PVC Couleur : blanc Autocollant	238271
--	---	--------









Postes de commande et de signalisation

Postes de commande pour montage encastré



Ex e

8003/133-001-6 UL N° d'art. 213540

Plaques de désignation pour boutons-poussoirs et sélecteurs		N° d'art.
	Couleur : rouge Texte : AUS	155634
Étiquettes à insérer pour porte-étiquettes		N° d'art.
	2 lignes Sans inscription Matériau : PVC Couleur : blanc Autocollant	238272
Plaques de désignation pour boutons-poussoirs et sélecteurs		N° d'art.
	Couleur : noir Texte : AUS	155806
Étiquettes à insérer pour porte-étiquettes		N° d'art.
	3 lignes Sans inscription Matériau : PVC Couleur : blanc Autocollant	238273
Plaques de désignation pour boutons-poussoirs et sélecteurs		N° d'art.
	Couleur : noir Texte : EIN	155862
Plaques signalétiques pour boutons-poussoirs et sélecteurs		N° d'art.
	Couleur : noir Texte : STOP	155795
Plaques de désignation pour boutons-poussoirs et sélecteurs		N° d'art.
	Couleur : noir Texte : I	155846
Plaques signalétiques pour boutons-poussoirs et sélecteurs		N° d'art.
	Couleur : vert Texte : I	155689

Postes de commande et de signalisation

Postes de commande pour montage encastré







Ex e

8003/133-001-6 UL N° d'art. 213540



Plaques signalétiques pour boutons-poussoirs et sélecteurs

N° d'art.

	Couleur : blanc Texte : I	155892
	Couleur : noir Texte : II	155854
	Couleur : vert Texte : II	155706
	Couleur : rouge Texte : O	155596

Plaques de désignation pour boutons-poussoirs et sélecteurs

N° d'art.

	Couleur : noir Texte : O	155783
	Couleur : noir Texte : I O	155771

Plaques signalétiques pour boutons-poussoirs et sélecteurs

N° d'art.

	Couleur : bleu Plaque vierge sans texte	155911
	Couleur : jaune Plaque vierge sans texte	155914
	Couleur : rouge Plaque vierge sans texte	155897
	Couleur : vert Plaque vierge sans texte	155901
	Couleur : blanc Plaque vierge sans texte	155908

Postes de commande et de signalisation
Postes de commande pour montage encastré
Ex e
8003/133-001-6 UL N° d'art. 213540



Plaques signalétiques pour boutons-poussoirs et sélecteurs

N° d'art.



Couleur : noir
Plaque vierge sans texte

155905

Sous réserve de modifications des caractéristiques techniques, dimensions, poids, types de construction et possibilités de livraison.
Les figures n'ont qu'une valeur indicative.