

Isolateurs galvaniques

Sortie binaire sans alimentation auxiliaire

Circuit de terrain Ex i

9176/10-16-00k N° d'art. 222183



- Gamme complète pour toutes les courbes caractéristiques
- Les variantes à deux canaux réduisent l'encombrement.
- Utilisable jusqu'à SIL 3 (CEI/EN 61508)

MY R. STAHL 9176A



Les sorties binaires de la série 9176 fournissent des signaux binaires pour une exploitation à sécurité intrinsèque d'électrovannes Ex i, de voyants lumineux ou de sirènes. Les dispositifs n'ont pas besoin d'alimentation auxiliaire séparée puisqu'ils sont alimentés par le circuit de commande. Les sorties de sécurité intrinsèque sont séparées des entrées électriquement. Les variantes à deux canaux se distinguent par des canaux à séparation électrique.

Caractéristiques techniques

Protection contre les explosions

Domaine d'application (zones)	2
Interface Ex zone	0 1 2 20 21 22
Certificat IECEx gaz	IECEx BVS 13.0012 X
IECEx protection contre l'explosion de gaz	Ex nA [ia Ga] IIC T4 Gc
Certificat IECEx poussière	IECEx BVS 13.0012 X
IECEx protection contre l'explosion de poussières	[Ex ia Da] IIIC
Certificat ATEX gaz	BVS 04 ATEX E 075 X
ATEX protection contre l'explosion de gaz	⊕ II 3 (1) G Ex nA [ia Ga] IIC T4 Gc
Certificat ATEX poussière	BVS 04 ATEX E 075 X
ATEX protection contre l'explosion de poussières	⊕ II (1) D [Ex ia Da] IIIC
Certificat FMus	FM16US0122X
Certificat cFM	FM16CA0067X
Marquage cFMus	Class I, Div. 2, Groups A,B,C,D; Class I, Zone 2, Group IIC AIS Class I,II,III, Div. 1, Groups A,B,C,D,E,F,G; Class I, Zone 0, [AEx ia]/[Ex ia] IIC T4 Mounting vert. at Ta = 70°C , or horizontal Ta = 60°C See Doc. 91 766 01 31 1

Isolateurs galvaniques

Sortie binaire sans alimentation auxiliaire

Circuit de terrain Ex i

9176/10-16-00k N° d'art. 222183

STAHL

Protection contre les explosions

Certificats	ATEX (BVS), Brésil (ULB), Canada (FM), Chine (NEPSI), Corée (KTL), États-Unis (FM), IECEx (BVS), SIL (exida)
Homologation marine	CCS, EU RO MR (DNV)
Certificat de conformité	ATEX (EUK), Chine (CCC)

Valeurs de sécurité

Tension maximum U_o	27,6 V
Courant maximum I_o (Ex ia)	110 mA
Courant maximum I_o (Ex ib)	50 mA
Puissance maximum P_o	760 mW
Capacité extérieure max. autorisée C_o pour IIC	0,085 μ F
Capacité extérieure max. autorisée C_o pour IIB	0,667 μ F
Inductance extérieure max. autorisée L_o pour IIC	1,2 mH
Inductance extérieure max. autorisée L_o pour IIB	9 mH
Capacité interne	1,1 nF
Inductance interne	négligeable
Tension de sécurité technique maximum	253 V

Sécurité fonctionnelle

SIL	3
HFT	0
SFF	100%
Lambda SD	0 FIT
Lambda SU	364 FIT
Lambda DD	0 FIT
Lambda DU	0 FIT

Caractéristiques électriques

Nombre de canaux	1
------------------	---

Alimentation auxiliaire

Alimentation auxiliaire	sans
Puissance absorbée d'alimentation auxiliaire	0,5 W + ($I_a \times 37$ mW/mA)
Protection contre l'inversion de polarité	oui

Séparation électrique

Tension d'essai selon norme	CEI EN 60079-11
Séparation électrique Sortie Exi à entrée	1,5 kV AC
Tension d'essai selon norme	EN 50178
Entrée à entrée	350 V AC

Entrée

Entrée	selon EN 61131-2
Tension d'entrée pour MARCHÉ	18 – 31.2 V
Puissance de contrôle P_E	0,5 W + ($I_A \times 37$ mW / mA) (avec I_A = courant de sortie max. nécessaire)
Tension d'entrée pour ARRÊT	0 – 5 V

Isolateurs galvaniques

Sortie binaire sans alimentation auxiliaire

Circuit de terrain Ex i

9176/10-16-00k N° d'art. 222183

STAHL

Sortie

Sortie tension à vide U_a	25 V
Courant de sortie max. I_a maximum	35 mA
Sortie résistance interne R_i	250 Ω
Ondulation résiduelle de sortie	< 100 mV
Sortie fréquence de commutation	\leq 10 Hz
Retard de commutation MARCHÉ/ ARRÊT	\leq 50 ms
Retard de commutation ARRÊT/ MARCHÉ	\leq 18 ms
Indication de l'état de commutation	LED jaune « OUT »

Caractéristique de sortie 9175/0-16-11 ;
9176/0-16-00

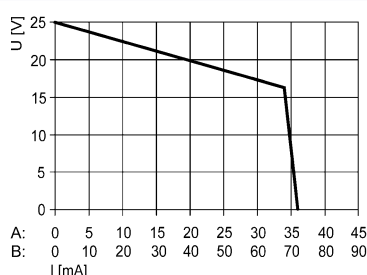

Pour U_N : -20 ... +60 °C

Axe X (I [mA])

A : courbe caractéristique par canal

B : courbe caractéristique canal
1 parallèle canal 2 (uniquement types 9176/20-...-...)

Conditions ambiantes

Température ambiante	-20 °C ... +70 °C (Dispositif unique) -20 °C ... +60 °C (Montage du groupe)
Température ambiante	-4 °F ... +158 °F (Dispositif unique) -4 °F ... +140 °F (Montage du groupe)
Avis	Les conditions d'installation influencent la température ambiante. Veuillez respecter les « Instructions d'installation - armoire de commande ».
Température de stockage	-40 °C ... +80 °C
Température de stockage	-40 °F ... +176 °F
Humidité relative maximale	950%
Utilisation en hauteur	< 2000 m
Compatibilité électromagnétique	Contrôle selon les normes et directives suivantes : EN 61326-1, utilisation dans le secteur industriel ; NAMUR NE 21

Caractéristiques mécaniques

Degré de protection (IP)	IP30
Degré de protection (IP) de broches	IP20
Résistance au feu (UL 94)	V0
Matériau du boîtier	Polyamide
Dimension modulaire	17,6 mm
Largeur	17,6 mm
Largeur en pouce	0,69 in
Hauteur	114,5 mm
Hauteur en pouces	4,51 in
Longueur	128 mm
Longueur en pouce	5,04 in
Poids	180 g
Poids	0,4 lb

Montage / Installation

Type de montage	Rail DIN NS35/15, NS35/7,5
-----------------	----------------------------

Isolateurs galvaniques

Sortie binaire sans alimentation auxiliaire

Circuit de terrain Ex i

9176/10-16-00k N° d'art. 222183



Montage / Installation

Position de montage	à la verticale à l'horizontale
Type de raccordement	Borne à ressort
Section de conducteur rigide minimum	0,2 mm ²
Section de conducteur rigide max.	2,5 mm ²
Section de conducteur flexible minimum	0,2 mm ²
Section de conducteur flexible maximum	2,5 mm ²
Section de raccordement AWG	24 – 16

Dessins techniques – sous réserve de modifications

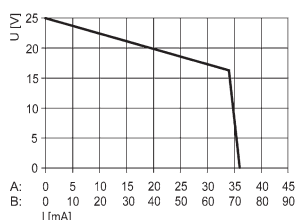

Caractéristique de sortie 9175/0-16-11 ; 9176/0-16-00

Plan d'encombrement (toutes les dimensions sont en mm [pouces]) – sous réserve de modifications

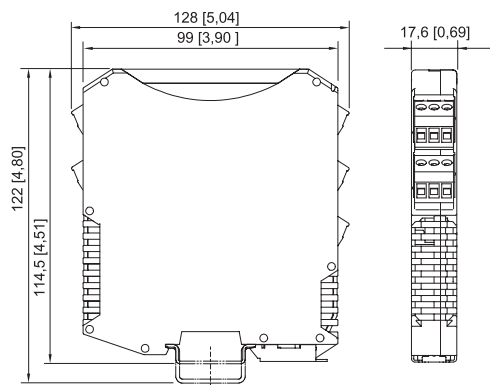

ISpac séries 9146, 9147, 9160, 9162, 9163, 9165, 9167, 9170, 9172, 9175, 9176, 9180, 9182, 9193, ISbus série 9412 avec borne à ressort

Accessoires

Couvercle transparent



pour modules ISpac 91xx
jaune, transparent
Marquage précis du dispositif pour les applications SIL.
(unité d'emballage : 10 pièces)

N° d'art.

200914

Pièces de rechange

Borne à vis

N° d'art.

Isolateurs galvaniques

Sortie binaire sans alimentation auxiliaire

Circuit de terrain Ex i



9176/10-16-00k N° d'art. 222183

STAHL

	Fiche à 3 pôles, raccord à vis Filetage : M3 Longueur de dénudage : 7 mm Couleur : vert	112817
	Fiche à 3 pôles, raccord à vis Filetage : M3 Longueur de dénudage : 7 mm Couleur : noir	112816
	Fiche à 3 pôles, raccord à vis Filetage : M3 Longueur de dénudage : 7 mm Couleur : bleu	112818



Borne à vis avec prise de contrôle

N° d'art.

	Fiche à 3 pôles avec prise de contrôle, raccord à vis Filetage : M3 Longueur de dénudage : 7 mm Couleur : noir	113005
	Fiche à 3 pôles avec prise de contrôle, raccord à vis Filetage : M3 Longueur de dénudage : 7 mm Couleur : bleu	113004

Borne à ressort

N° d'art.

	Fiche à 3 pôles avec prise de contrôle, borne à ressort Longueur de dénudage : 10 mm Couleur : vert	112825
	Fiche à 3 pôles avec prise de contrôle, borne à ressort Longueur de dénudage : 10 mm Couleur : noir	112824
	Fiche à 3 pôles avec prise de contrôle, borne à ressort Longueur de dénudage : 10 mm Couleur : bleu	112826

Sous réserve de modifications des caractéristiques techniques, dimensions, poids, types de construction et possibilités de livraison.
Les figures n'ont qu'une valeur indicative.