

8602C3-727-B-M03-03-E03 N° d'art. 244652



- Bouton-poussoir, bouton-poussoir coup de poing, bouton coup de poing à clé, bouton d'arrêt, bouton-poussoir double et bouton-poussoir lumineux, poignée rotative, commutateur à clé, adaptateur de potentiomètre et corps de voyant lumineux
- Une tête de commande axiale peut actionner jusqu'à quatre éléments de contacts de la série 8082
- Commutateurs à clé et rotatif codables à tout moment en tant que « fixe / à rappel » ou « clé non retirable »

MY R. STAHL 8602A



En raison de leurs caractéristiques techniques spéciales, les têtes de commande de la série 8602/3 peuvent résister aux conditions les plus extrêmes. En plus de la possibilité de fonctionner à une température ambiante de -60 °C à +70 °C, la protection IP66 selon EN60529 est respectée. Il est également possible d'actionner jusqu'à quatre éléments de contact de la série 8082 avec une seule tête de commande axiale de la série 8602/3.

Les commutateurs à clé et rotatifs offrent une possibilité de codage novatrice et exceptionnelle. En raison du codage intégré, un réglage des fonctions « fixe/à rappel » et / ou « clé non retirable » est possible à tout moment sans accessoires supplémentaires. Une large gamme d'accessoires de porte-étiquettes et de dispositifs de verrouillage sont disponibles.

Caractéristiques techniques

Protection contre les explosions

Domaine d'application (zones)	1, 2, 21, 22
Certificat IECEx gaz	IECEX PTB 13.0047U
Certificat IECEx gaz	IECEX PTB 13.0047U
IECEX protection contre l'explosion de gaz	Ex eb IIC Gb
Certificat IECEx poussière	IECEX PTB 13.0047 U
IECEX protection contre l'explosion de poussières	Ex tb IIIC Db
Certificat ATEX gaz	PTB 13 ATEX 1019 U
Certificat ATEX gaz	PTB 13 ATEX 1019 U
ATEX protection contre l'explosion de gaz	Ex II 2 G Ex eb IIC Gb
Certificat ATEX poussière	PTB 13 ATEX 1019 U
ATEX protection contre l'explosion de poussières	Ex II 2 D Ex tb IIIC Db
Certificat UL gaz	E182378 V4 S2
Certificat Inmetro gaz	UL-BR 14.0380U
Certificat Inmetro poussière	UL-BR 14.0380U
Certificats	ATEX (PTB), Brésil (ULB), Canada / États-Unis (UL), Canada (CSA), Corée (KGS), IECEx (PTB), Inde (Peso)

Conditions ambiantes

Température ambiante	-20 °C ... 60 °C
Température ambiante	-4 °F ... +140 °F
Température de stockage	-25 °C ... 60 °C

Matériels d'installation

Poignée rotative, petite verrouillable



8602C3-727-B-M03-03-E03 N° d'art. 244652

Conditions ambiantes

Température de stockage	-13 °F ... +140 °F
Utilisation en hauteur	< 2000 m
Hauteur d'utilisation maximale	2000 m
Degré de pollution	3

Caractéristiques mécaniques

Degré de protection (IP)	IP66
Avis sur le degré de protection	selon CEI/EN 60529
Matériau du boîtier	Polyamide
Sans silicone	Oui
Nombre de positions de commutation	3
Ensemble de construction	727
Diamètre	39 mm
Durée de vie minimum	10 ⁵ manœuvres
Résistance aux chocs (CEI 60079)	7 J
Résistance aux chocs (CEI 62262)	min. IK08
Couleur	noir
Fixation	Version de filetage
Étiquette de signalisation	I - 0 - II
Joint	Standard
Verrouillable en	une position, avec un verrou
Unité d'emballage	1
Poids	40 g
Poids	0,09 lb
Description Avis	Avec les pièces de codage intégrées, une conversion vers la fonction « à rappel » est possible. Plaque standard jointe non fixée. Les autres plaques doivent être commandées séparément. Serrure à cylindre non jointe. Plaques d'appui pour 1-2 et 3-4 éléments de contact incluses.

Montage / Installation

Type de montage	Encastrement frontal
Couple de serrage	3 Nm
Couple de serrage en lbf in	26,55 lbf in

8602C3-727-B-M03-03-E03 N° d'art. 244652

Dessins techniques – sous réserve de modifications

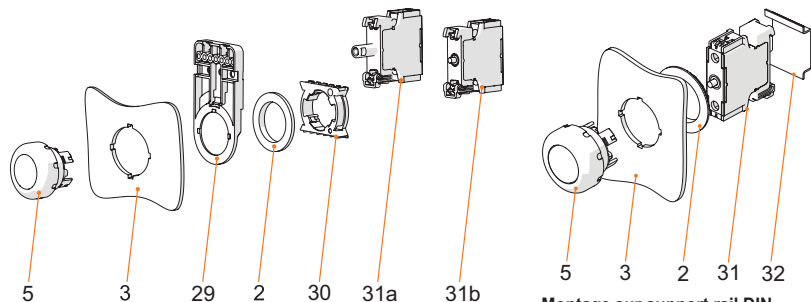

Montage en encastrement frontal avec voyant lumineux série 8010/6 et élément de contact série 8082/3

Montage sur support rail DIN

Légende

Légende

- 2 = Contre-écrou (n° de commande 205592)
- 3 = Paroi de montage (épaisseur de paroi max. 5 mm [0.197 pouce])
- 5 = Tête de commande avec joint
- 29 = Support pour conduit de câbles (en option) (n° de commande 248673)
- 30 = Adaptateur (n° de commande 227038)
- 31a = Élément de montage : élément lumineux LED 8010/6
- 31b = Élément de montage : élément de contact 8082/3

- 2 = Contre-écrou (n° de commande 205592)
- 3 = Paroi de montage (épaisseur de paroi max. 5 mm [0.197 pouce])
- 5 = Tête de commande avec joint
- 31 = Élément de montage
- 32 = Support rail DIN TS35

Plan d'encombrement (toutes les dimensions sont en mm [pouces]) – sous réserve de modifications

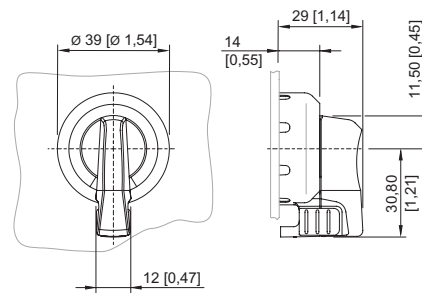
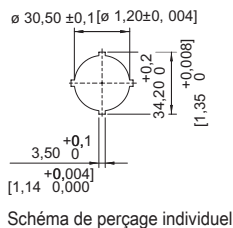
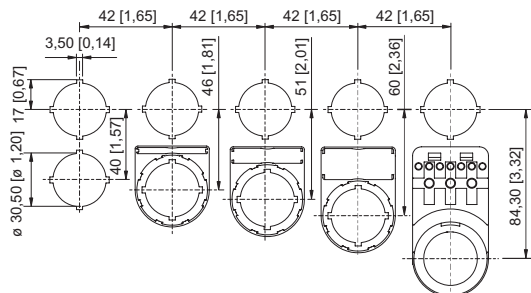

Cotes modulaires de montage avec / sans étiquette de signalisation supplémentaire

8602/3-727 Poignée rotative axiale, verrouillable
Tête de commande avec actionnement axial

Accessoires

Serrure à cylindre



Pour verrouillage (étrier Ø 3)

N° d'art.

107115

Pièces de rechange

Étiquettes à insérer pour porte-étiquettes



1 ligne
Sans inscription
Matériau : PVC
Couleur : blanc
Autocollant

N° d'art.



238271

Matériels d'installation



Poignée rotative, petite verrouillable





8602C3-727-B-M03-03-E03 N° d'art. 244652



	2 lignes Sans inscription Matériau : PVC Couleur : blanc Autocollant	238272
	3 lignes Sans inscription Matériau : PVC Couleur : blanc Autocollant	238273

Plaques pour petite poignée rotative BG 732, BG 734 et poignée rotative axiale BG 726, BG 727		N° d'art.
	Ø 30,8 Sans inscription	227495

Plaques pour poignée rotative axiale BG 726, BG 727		N° d'art.
	Ø 30,8 I 0 II	240474
	Ø 30,8 HAND 0 AUTO	240477

Pièce d'obturation		N° d'art.
	8602C3-733-B Pour obturer les orifices de couvercle non utilisés Ø 30,5 mm, NBR	244306
	8602C3-733-S Pour obturer les orifices de couvercle non utilisés Ø 30,5 mm, silicone	244307







Jeu de plaques pour B732		N° d'art.
	Le jeu de plaques comprend 2 plaques Ø 30,8 mm 1x plaque avec texte HAND-0-AUTO 1x plaque avec texte LOCAL-REMOTE	321792

Porte-étiquette		N° d'art.
	Taille 1, sans étiquette à insérer, inscription sur 1 ligne Pour têtes de commande Ø 39	223566
	Taille 2, sans étiquette à insérer, inscription sur 1 ou 2 lignes Pour têtes de commande Ø 39	223567
	Taille 3, sans étiquette à insérer, inscription sur 1, 2 ou 3 lignes Pour têtes de commande Ø 39	223568

Matériels d'installation

Poignée rotative, petite verrouillable

8602C3-727-B-M03-03-E03 N° d'art. 244652

Clé spéciale		N° d'art.
	Pour serrer le contre-écrou en plastique	169101
Plaque d'appui		N° d'art.
	pour interrupteur à clé et poignée rotative axiale 1 à 2 éléments de contact	253627
	pour interrupteur à clé et poignée rotative axiale 3 à 4 éléments de contact	221707
Support pour encastrement frontal		N° d'art.
	8602/3 Support pour conduit de câbles	248673
Adaptateur pour encastrement frontal		N° d'art.
	8602/3 Encastrement frontal pour voyant lumineux série 8010/6 et élément de contact série 8082/3	227038
Élément de contact 8082/3		N° d'art.
	Pour NF encastrement frontal	240898
	Pour NO encastrement frontal	240899

Sous réserve de modifications des caractéristiques techniques, dimensions, poids, types de construction et possibilités de livraison.
Les figures n'ont qu'une valeur indicative.