

Appareils de signalisation



Appareil de signalisation lumineux Feu permanent à LED

Avec enveloppe antidéflagrante

FX15/C-D-060-B-EN-RN-A-ST-00-00-00 N° d'art. 247066



- Lampe : feu à éclat - XÉNON (5 J) / feu permanent - LED (6,5 W)
- Mode de protection : Ex d
- Classe de protection : IP66/IP67 (CEI 60529 / NEMA 4X)
- Boîtier en GRP résistant à la corrosion
- Grille de protection en acier inoxydable incluse
- 8 couleurs de lentilles de Fresnel amplificatrices de lumière peuvent être commandées
- Faible poids (2,25 kg)

<STEPREF A="AT_TitleWebshop" O="PV 226620"



La gamme de produits FX15 fournit des signaux lumineux sous forme de feu permanent avec diode lumineuse ou feu à éclat avec éclat xénon 5 J. Le boîtier est en polyester renforcé de fibres de verre. La gamme de produits est conçue pour être utilisée dans des environnements présentant des risques d'explosion et des conditions rudes.

Caractéristiques techniques

Protection contre les explosions

Champ d'application	IECEX Union européenne (ATEX)	
Domaine d'application (zones)	1 2 21 22	
Certificat IECEX gaz	IECEX BAS 13.0003	
IECEX protection contre l'explosion de gaz	Ex d IIC T6 Gb	
Certificat IECEX poussière	IECEX BAS 13.0003	
IECEX protection contre l'explosion de poussières	Ex tb IIIC T85 °C Db	
Certificat ATEX gaz	Baseefa 13 ATEX 0006	
ATEX protection contre l'explosion de gaz	II 2 G Ex d IIC T6 Gb	
Certificat ATEX poussière	Baseefa 13 ATEX 0006	
ATEX protection contre l'explosion de poussières	II 2 D Ex tb IIIC T85 °C Db	
Certificats	ATEX (BAS), IECEX (BAS)	
Certificat de conformité	ATEX (EUK), Chine (CCC)	
Classe de température	Température max. de surface T	Plage de température ambiante
T6	85 °C	-60 °C ... +70 °C
		...
		...

Caractéristiques électriques

Tension assignée d'emploi DC	24 V
------------------------------	------

Appareils de signalisation



Appareil de signalisation lumineux Feu permanent à LED

Avec enveloppe antidéflagrante

FX15/C-D-060-B-EN-RN-A-ST-00-00-00 N° d'art. 247066

Caractéristiques électriques

Puissance	3.2 W
Tolérance	-10 – 10 %

Données photométriques

Lampe	LED
Intensité lumineuse effective	20 cd
Flux lumineux	24 lm

Conditions ambiantes

Température ambiante	-60 °C ... +70 °C (T6)
Température de service	-60 °C ... +50 °C

Caractéristiques mécaniques

Degré de protection (IP)	IP66
Degré de protection (IP) (CEI 60529)	IP66/IP67
Matériau du boîtier	Polyester (GRP), renforcé de fibres de verre
Couleur de boîtier	rouge (RAL 3001)
Matériau de joint	rouge Silicone 70
Matériau cabochon	Polycarbonate, prismatique
Matériau de panier de protection	Acier inoxydable
Borne de connexion unifilaire maximum	2,5 mm ²
Borne de connexion à fils fins maximum	2,5 mm ²
Type de câble de raccordement	unifilaire à fils fins
Largeur	137 mm
Hauteur	239 mm
Longueur	148 mm
Couleur de lentille	Bleu
Joint	Joint torique
Poids	2,23 kg
Poids	4,92 lb

Montage / Installation

Type de raccordement	Borne à vis
Matériau des pièces à fixer	Acier inoxydable

Composants

Perçages	3 x M20
Presse-étoupes	à commander comme accessoire
Bouchon obturateur	3 x capot de protection contre la poussière
Grille de protection	Oui

Appareils de signalisation

Appareil de signalisation lumineux Feu permanent à LED

Avec enveloppe antidéflagrante

FX15/C-D-060-B-EN-RN-A-ST-00-00-00 N° d'art. 247066



Dessins techniques – sous réserve de modifications

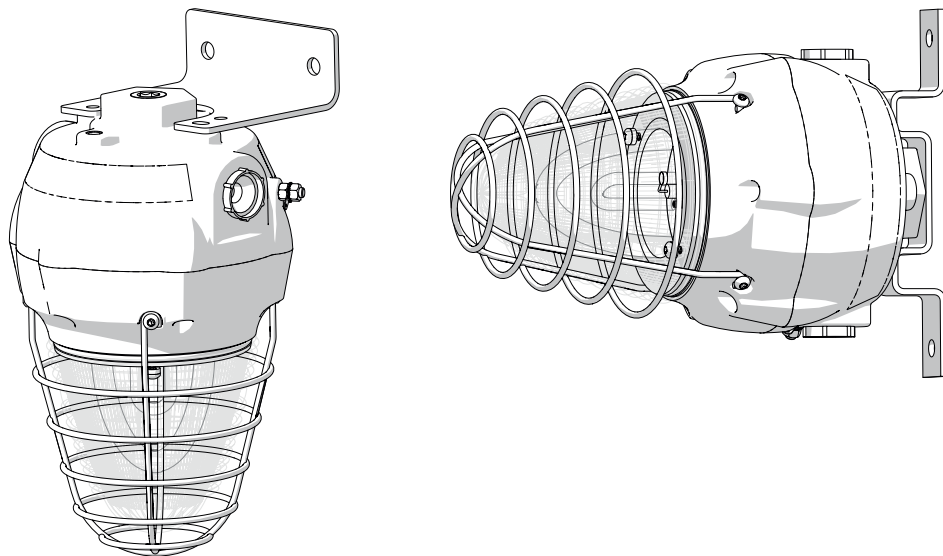

Plan d'encombrement (toutes les dimensions sont en mm [pouces]) – sous réserve de modifications



148 mm / 5.83 "

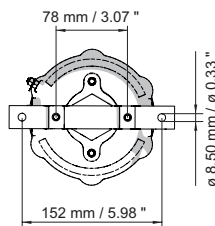

78 mm / 3.07 "

152 mm / 5.98 "

ø 8,50 mm / ø 0,33 "

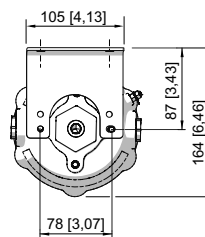

105 [4,13]

87 [3,43]

164 [6,46]

78 [3,07]

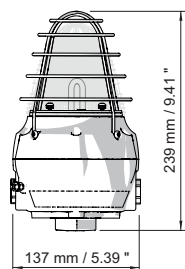

239 mm / 9,41 "

137 mm / 5,39 "

Feu à éclat FX15

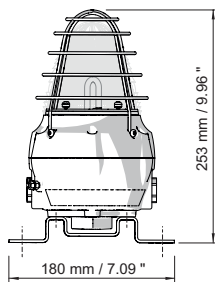

253 mm / 9,96 "

180 mm / 7,09 "

Feu à éclat FX15 avec étrier de fixation

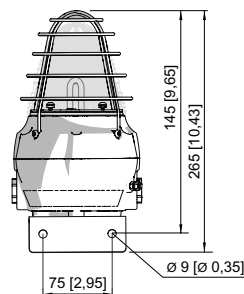

145 [9,65]

265 [10,43]

75 [2,95]

ø 9 [ø 0,35]

Feu à éclat FX15 avec équerre en L

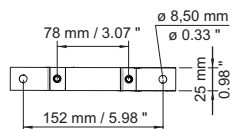

78 mm / 3,07 "

ø 8,50 mm

ø 0,33 "

25 mm

0,98 "

152 mm / 5,98 "

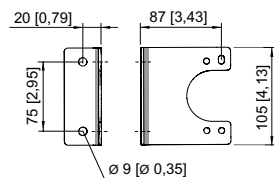

20 [0,79]

87 [3,43]

75 [2,95]

ø 9 [ø 0,35]

105 [4,13]

Équerre en L

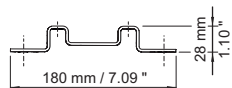

180 mm / 7,09 "

28 mm

1,10 "

Étrier de fixation

Accessoires

Presse-étoupe en métal

N° d'art.

Appareils de signalisation

Appareil de signalisation lumineux Feu permanent à LED

Avec enveloppe antidéflagrante

FX15/C-D-060-B-EN-RN-A-ST-00-00-00 N° d'art. 247066



	Press-étoupe Ex d et Ex e à masse de scellement pour tous types de câbles armés (SWA, tresse, feuillard) (laiton nickelé) Type 20PX2K, M20 x 1,5	109428
	Press-étoupes Ex d et Ex e avec système d'étanchéité RapidEx pour tous types de câbles armés et câbles avec armure par tresse métallique (laiton nickelé) Type 20PX2K-REX, M20 x 1,5	246649
	Press-étoupe Ex d et Ex e à masse de scellement pour tous types de câbles non armés et câbles avec armure par tresse métallique (laiton nickelé) Type 20PXSS2K, M20 x 1,5	109441
	Press-étoupes Ex d et Ex e avec système d'étanchéité RapidEx pour tous types de câbles armés et câbles avec armure par tresse métallique (laiton nickelé) Type 20PXSS2K-REX, M20 x 1,5	246605
	Press-étoupe Ex d et Ex e pour tous les types de câbles armés (SWA, tresse, feuillard) (laiton nickelé) avec un joint coulissant compensateur spécial (CDS) Type 20T3CDS, M20 x 1,5	246561

Bouchon obturateur

N° d'art.

	Bouchon obturateur en acier inoxydable M20x1,5 avec six pans extérieurs	251101
--	---	--------

Accessoires de montage

N° d'art.

	Cornière en L en acier inoxydable ; standard, voir les plans d'encombrement	221711
	Équerre en L en acier inoxydable, version longue	247371
	Étrier de fixation en acier inoxydable	221712
	Plaque d'adaptation pour fixation avec colliers de serrage	256519
	Pare-soleil en acier inoxydable	262077
	Collier de serrage, R 1 1/4"	120812
	Collier de serrage, R 1 1/2"	120819
	Collier de serrage, R 2"	120823

Pièces de rechange

Flasque

N° d'art.

Appareils de signalisation

Appareil de signalisation lumineux Feu permanent à LED

Avec enveloppe antidéflagrante

FX15/C-D-060-B-EN-RN-A-ST-00-00-00 N° d'art. 247066



Flasque, ATEX, bleu (disponible pour FL6S, FX15, YL6S)

243406

Lentille de Fresnel

N° d'art.



Lentille de Fresnel bleue remplacement

292141

Sous réserve de modifications des caractéristiques techniques, dimensions, poids, types de construction et possibilités de livraison.
Les figures n'ont qu'une valeur indicative.