

# Éclairage

## Luminaire à vasque avec LED

Version envir. industriel GRP

L402/4328-6100-152-1110-11-850S N° d'art. 331766



- Version pour environnement industriel particulièrement résistante
- Utilisable comme luminaire pour locaux humides et dans des environnements soumis à de fortes contraintes mécaniques
- Luminaire à vasque avec technologie LED durable et efficace (jusqu'à 138 lm/W)
- Disponible en option avec interface DALI ou module d'adressage pour une utilisation sur une installation à batterie centrale
- Très léger et robuste avec résistance aux chocs IK 10
- Facilité d'installation et d'entretien grâce à la verrouillage centrale

### MY R. STAHL L402A

Le luminaire EXLUX L402/4 en version pour environnement industriel convient en tant qu'applique de plafond, lanterne ou luminaire pour montage sur mât pour un éclairage général dans des environnements difficiles. La technique à LED efficace garantit une luminosité optimale avec faible consommation d'énergie et augmente la durée de vie jusqu'à 100 000 heures. Le boîtier en plastique peut aisément être ouvert grâce au verrouillage central.

## Caractéristiques techniques

### Protection contre les explosions

Version Ex	Version pour environnement industriel
Certificat de conformité	ATEX (EUK)

### Caractéristiques électriques

Tension assignée d'emploi AC	100 ... 240 V
Tension assignée d'emploi DC	110 ... 250 V
Fréquence	50 ... 60 Hz
Durée de vie de l'appareil de commande	C10 ≥ 100 h, Ta ≤ 60 °C
Durée de vie de LED	L90B50 ≥ 100 000 h

### Données photométriques

Nombre de lampes	1
Puissance de la lampe	18 W
Lampe	LED
Couleur de lumière	5000K - blanc neutre
Répartition de la lumière	120°x120° avec verre diffusant
Efficacité lumineuse	129 lm/W
Flux lumineux du luminaire	2380 lm
Rendu des couleurs	≥ 80
Température de la couleur	5000 K

### Conditions ambiantes

Température ambiante	-40 °C ... 55 °C (Câblage traversant max. 3x16 A) 40 °C ... 60 °C (Câblage traversant max. 3x10 A)
----------------------	---

### Caractéristiques mécaniques

Version	Modèle standard
Degré de protection IP (CEI 60598)	IP66/IP67
Classe	I (avec raccord PE intérieur)
Matériau du boîtier	Résine polyester, renforcé de fibres de verre

#### Caractéristiques mécaniques

Couleur de boîtier	gris clair (RAL 7035)
Matériau écrou à sertir	Laiton
Diffuseur	avec diffuseur
Matériau de joint	Silicone
Sans silicone	Avec Silicone
Matériau de vasque	Polycarbonate
Bornier installé	PE + N + L1 + L2 + L3
Bornes de connexion unifilaire max.	6 mm <sup>2</sup>
Bornes de connexion à fils fins max.	4 mm <sup>2</sup>
Type de câble de raccordement	à fils fins unifilaire
Taille	2
Largeur	184 mm
Hauteur	125 mm
Longueur	700 mm
Résistance aux chocs (CEI 62262)	IK10
Extinction du luminaire	Non
Poids	3,3 kg
Poids	7,28 lb

#### Composants

Plaque taraudée	2x plastique
Ballast	VG Luxtronic 40W 250mA
Câblage traversant	avec 5 conducteurs 2,5 mm <sup>2</sup>
Perçages	3 x M25
Presse-étoupes	2 x M25 Ø 7 ... 17 mm
Bouchon obturateur	2 x M25 x 1,5
Matériau de bouchon obturateur	Polyamide noir
Accessoires	joint

#### Plan d'encombrement (toutes les dimensions sont en mm [pouces]) – sous réserve de modifications

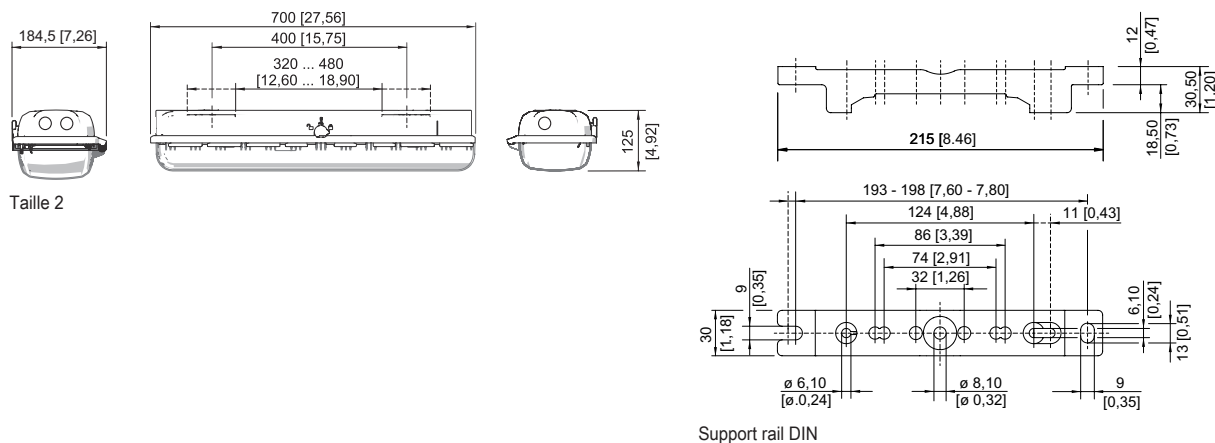

# Éclairage

Luminaire à vasque avec LED

Version envir. industriel GRP

L402/4328-6100-152-1110-11-850S N° d'art. 331766

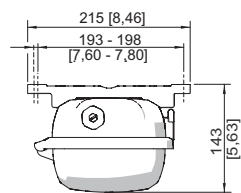

Support rail DIN

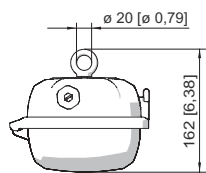

Vis à œil montée dans l'écrou à sertir du luminaire

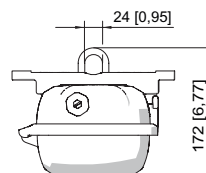

Étrier de montage installé sur support rail DIN

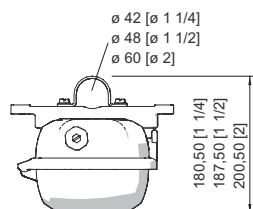

Collier de serrage monté sur support rail DIN

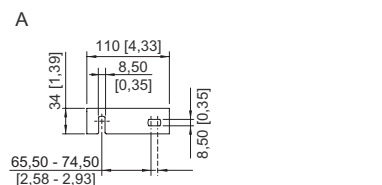
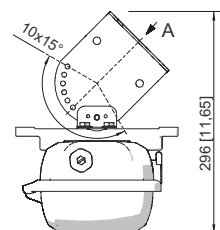

Équerre de fixation murale montée sur support rail DIN

## Accessoires

### Patin de mât



Pour un montage ultérieur sur les luminaires taille 2 et taille 4 complet avec pièces de montage (pour diamètre de tube 42 mm)

N° d'art.

227512

### Plaque d'adaptation pour le montage de l'EXLUX 6002 sur les points de fixation de l'EXLUX 6000

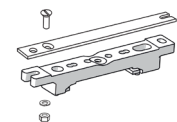

Accessoires de fixation pour l'installation des luminaires EXLUX 6002 sur les points de fixation EXLUX 6000

N° d'art.

240653

### Dispositif de protection contre le contact accidentel

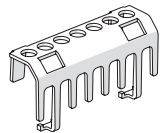

Le dispositif de protection contre le contact accidentel assure la protection des techniciens de maintenance et des monteurs-électriciens contre tout contact accidentel avec des pièces conductrices d'électricité. Le degré de protection est augmenté à IP20 en cas d'utilisation du dispositif de protection contre le contact accidentel.

N° d'art.

283153

### Protection antichute

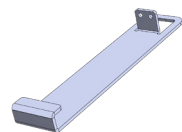

Accessoires pour le montage d'un câble de sécurité

N° d'art.

295927

### Support pour vasque du luminaire



La sécurité antichute du couvercle du luminaire empêche toute chute accidentelle du couvercle après ouverture du luminaire.

N° d'art.

226791

Bouchon respirateur		N° d'art.
	Filetage : M25 x 1,5 (20 pièces) ; sans contre-écrou	285780
	Contre la formation d'eau de condensation M25 x 1,5	115738
	Filetage : M20 x 1,5 (1 pièce) ; à monter dans des luminaires ; en acier inoxydable, sans contre-écrou	323702
	Filetage : M25 x 1,5 (1 pièce) ; à monter dans des luminaires ; en acier inoxydable, sans contre-écrou	296608
Étrier de montage		N° d'art.
	Étriers d'accrochage montés sur rail de montage pour écartement variable, 1 paire	222456
Support rail DIN		N° d'art.
	Accessoires de fixation pour le montage au plafond des luminaires EXLUX avec insert métallique V4A pour le renforcement	325835
	Accessoires de fixation pour le montage au plafond des luminaires EXLUX avec insert métallique V4A et écrou M8 imperdable	329336
	Pour écartement de montage variable, 1 paire	222826
Vis à anneau de levage		N° d'art.
	M8, se monte directement dans les écrous à sertir ; 1 paire	115736
Collier de serrage		N° d'art.
	R 1 1/2" ; avec support rail DIN pour écartement de montage variable ; matériau : acier inoxydable ; 1 paire	222459
	R 1 1/4" ; avec support rail DIN pour écartement de montage variable ; matériau : acier inoxydable ; 1 paire	222458
	R 2" ; avec support rail DIN pour écartement de montage variable ; matériau : acier inoxydable ; 1 paire	222460
Clé à douille		N° d'art.
	M8/ouverture de clé 13 ; pour actionner le verrouillage central	222430
Équerre de fixation murale et au plafond		N° d'art.
	Montage sur support rail DIN pour espacement de montage variable ; matériau : acier inoxydable ; lampe pivotant par incréments de 15° ; 1 paire	222827

# Éclairage

Luminaire à vasque avec LED

Version envir. industriel GRP

L402/4328-6100-152-1110-11-850S N° d'art. 331766



## Pièces de rechange

Vasque

N° d'art.

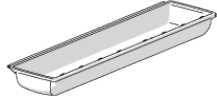

Pour luminaire taille 2

222427

Sous réserve de modifications des caractéristiques techniques, dimensions, poids, types de construction et possibilités de livraison.  
Les figures n'ont qu'une valeur indicative.