



- Utilisable dans les zones 1, 2, 21 et 22
- 2 tubes fluorescents : 18 W, 36 W
- Avec test de fonctionnement hebdomadaire et test annuel de la durée d'éclairage de secours

## MY R. STAHL 6009A



Le luminaire de sécurité de la série EXLUX 6009 est utilisé pour l'éclairage de sécurité ; il est léger et nécessite un entretien minimal. La batterie présente dans le boîtier externe fournit l'alimentation de l'éclairage de secours pendant 1,5 ou 3 heures ; en cas de défaut d'une lampe, le luminaire passe à la lampe intacte. Lors de l'ouverture du verrouillage central, le luminaire est désactivé en standard sur tous les pôles.

## Caractéristiques techniques

## Protection contre les explosions

Version Ex	Oui
Domaine d'application (zones)	1 2 21 22
Certificat IECEx gaz	IECEx PTB 13.0059
IECEx protection contre l'explosion de gaz	Ex db eb mb IIC T4 Gb
Certificat IECEx poussière	IECEx PTB 13.0059
IECEx protection contre l'explosion de poussières	Ex tb IIIC T80 °C Db
Certificat ATEX gaz	PTB 13 ATEX 2015
ATEX protection contre l'explosion de gaz	⊕ II 2 G Ex db eb mb IIC T4 Gb
Certificat ATEX poussière	PTB 13 ATEX 2015
ATEX protection contre l'explosion de poussières	⊕ II 2 D Ex tb IIIC T80 °C Db
Certificats et homologations	ATEX IECEx ship approval (DNV GL)
Certificats	ATEX (PTB), IECEx (PTB)
Homologation marine	DNV

## Caractéristiques électriques

Tension assignée d'emploi AC	110 ... 127 V
Versión de batterie	Batterie NiCd, étanche au gaz
Tension de service batterie	6 V
Capacité de la batterie	7 Ah
Fonction autotest	avec (standard)

**Caractéristiques électriques**

Gamme de fréquences	50 – 60 Hz
---------------------	------------

**Données photométriques**

Nombre de lampes	2
Puissance de lampe	36 W
Lampe	Culot de lampe G13
Efficacité lumineuse	0 lm/W
Flux lumineux du luminaire	0 lm
Durée de fonctionnement	Fonctionnement en éclairage de secours 1,5/3 h
Mode d'éclairage de secours	Éclairage permanent ou éclairage de disponibilité
Puissance lumineuse de l'éclairage de secours	30 % - 3 h 60 % - 1,5 h

**Conditions ambiantes**

Température ambiante	-30 °C ... +50 °C Avis de câblage traversant maximum 3x16 A -30 °C ... +55 °C Avis de câblage traversant 2 maximum 3x8 A
----------------------	---

**Caractéristiques mécaniques**

Version	Modèle standard
Degré de protection IP (CEI 60598)	IP66 / IP67
Classe	I (avec raccord PE intérieur)
Matériau du boîtier	Résine polyester, renforcé de fibres de verre
Couleur de boîtier	gris clair (RAL 7035)
Matériau de joint	Silicone
Absence de silicone	Avec Silicone
Matériau de vasque	Polycarbonate
Bornier installé	PE + N + L1 + L2 + L3 + L´
Borne de connexion unifilaire maximum	6 mm <sup>2</sup>
Borne de connexion à fils fins maximum	4 mm <sup>2</sup>
Fermeture de luminaire	Verrouillage central , pour actionnement de clé à douille
Type de câble de raccordement	à fils fins unifilaire
Taille	4
Largeur	183,5 mm
Hauteur	125 mm
Longueur	1467 mm
Résistance aux chocs (CEI 62262)	IK10
Poids	9.3 kg
Poids	20,5 lb
Extinction du luminaire	Coupure sur tous les pôles

**Composants**

Plaque taraudée	2x plastique
Ballast	6043/782-201
Câblage traversant	avec 6 conducteurs 2,5 mm <sup>2</sup>
Version de batterie	Batterie NiCd, étanche au gaz
Perçages	3 x M25
Presse-étoupes	2 x M25 Ø 7 ...
Matériau presse-étoupe	Polyamide noir

# Éclairage

## Luminaire de sécurité pour tubes fluorescents

### GRP

6009/542-9616-1611-71 N° d'art. 262385



#### Composants

Bouchon obturateur	2 x M25 x 1,5
Matériau de bouchon obturateur	Polyamide noir
Accessoires	joint

#### Plan d'encombrement (toutes les dimensions sont en mm [pouces]) – sous réserve de modifications

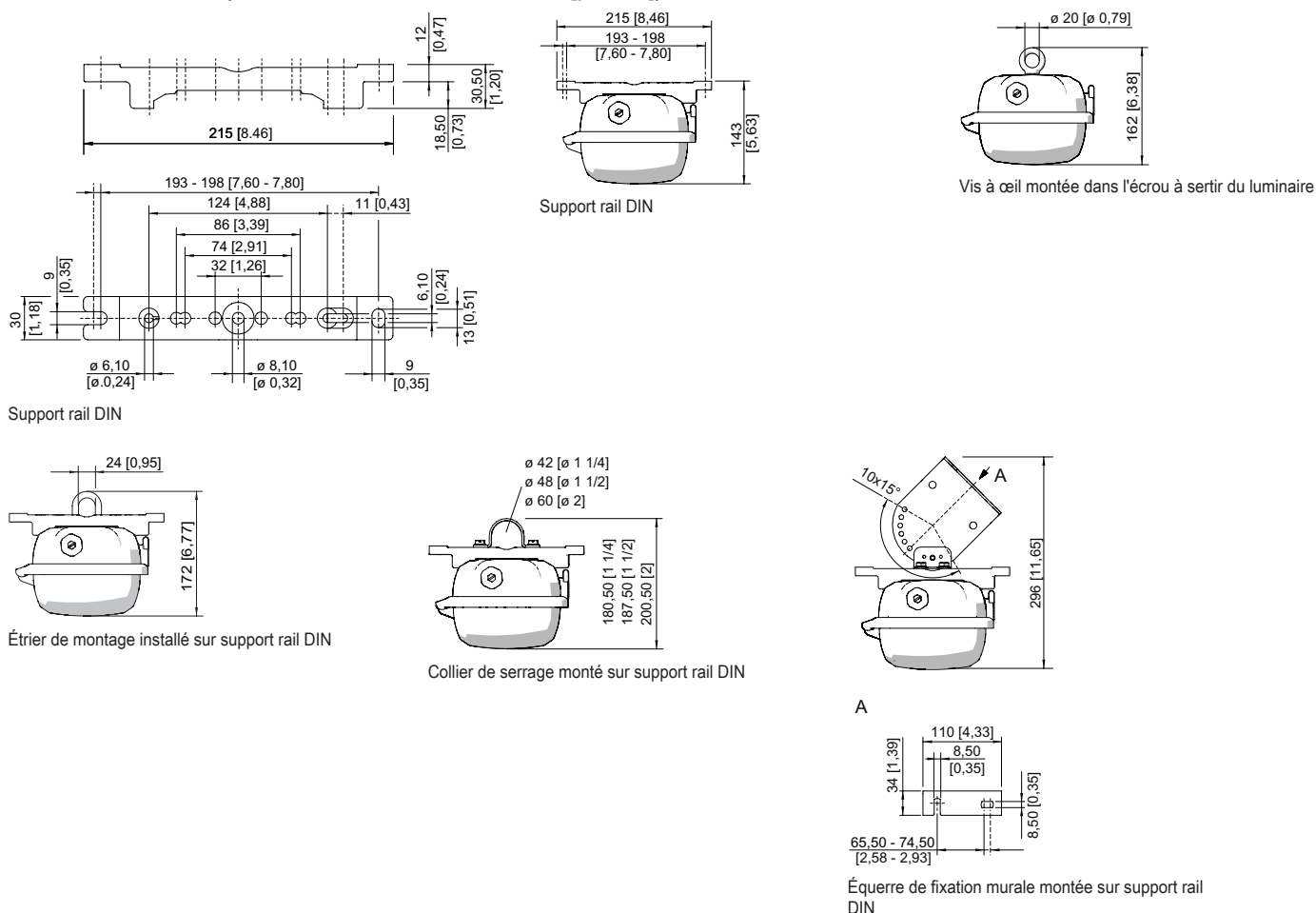

#### Accessoires

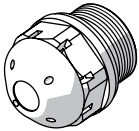
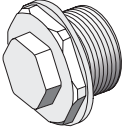
Bouchon respirateur		N° d'art.
	Filetage : M25 x 1,5 (20 pièces) ; à installer dans des luminaires ; en GRP, sans contre-écrou	138576
	Filetage : M25 x 1,5 (1 pièce) ; à monter dans des luminaires ; en acier inoxydable, sans contre-écrou	296608

# Éclairage

## Luminaire de sécurité pour tubes fluorescents

GRP

6009/542-9616-1611-71 N° d'art. 262385

STAHL

### Clé à douille

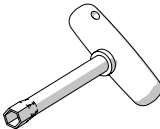
	M8/ouverture de clé 13 ; pour actionner le verrouillage central	N° d'art. 222430
--	--	---------------------

### Collier de serrage

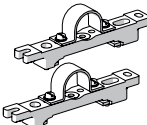
	R 1 1/2" ; avec support rail DIN pour écartement de montage variable ; matériau : acier inoxydable ; 1 paire	222459
	R 1 1/4" ; avec support rail DIN pour écartement de montage variable ; matériau : acier inoxydable ; 1 paire	222458
	R 2" ; avec support rail DIN pour écartement de montage variable ; matériau : acier inoxydable ; 1 paire	222460

### Équerre de fixation murale et au plafond

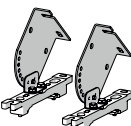
	Montage sur support rail DIN pour espacement de montage variable ; matériau : acier inoxydable ; lampe pivotant par incréments de 15° ; 1 paire	N° d'art. 222827
--	---	---------------------

### Étrier de montage

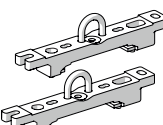
	Étriers d'accrochage montés sur rail de montage pour écartement variable, 1 paire	N° d'art. 222456
--	---	---------------------

### Patin de mât

	Pour un montage ultérieur sur les luminaires taille 2 et taille 4 complet avec pièces de montage (pour diamètre de tube 42 mm)	N° d'art. 227512
--	--	---------------------

### Support pour vasque du luminaire

	La sécurité antichute du couvercle du luminaire empêche toute chute accidentelle du couvercle après ouverture du luminaire.	N° d'art. 226791
--	---	---------------------

### Support rail DIN

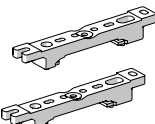
	Pour écartement de montage variable, 1 paire	N° d'art. 222826
--	--	---------------------

### Vis à anneau de levage

	M8, se monte directement dans les écrous à sertir ; 1 paire	N° d'art. 115736
--	---	---------------------

## Pièces de rechange

### Bloc batterie

N° d'art.

# Éclairage

Luminaire de sécurité pour tubes fluorescents

GRP

6009/542-9616-1611-71 N° d'art. 262385

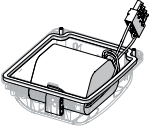
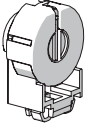
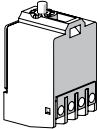
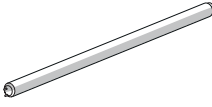
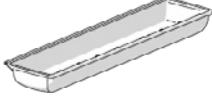

	Couvercle de batterie avec batterie intégrée. Batterie NiCd, étanche au gaz ; 7 Ah / 6 V	223532
<b>Douille</b>		<b>N° d'art.</b>
	Douille Ex e G13 pour luminaires à tubes fluorescents T8 pour une utilisation en zone 1	117252
<b>Élément de contact</b>		<b>N° d'art.</b>
	Élément de commutation 8080/1-3-L, 2 NF	132527
<b>Tubes fluorescents</b>		<b>N° d'art.</b>
	36 W, 3 350 lm	108951
<b>Vasque</b>		<b>N° d'art.</b>
	Pour luminaire taille 4	222428

Sous réserve de modifications des caractéristiques techniques, dimensions, poids, types de construction et possibilités de livraison.  
Les figures n'ont qu'une valeur indicative.