

# Postes de commande et de signalisation

## Élément de contact pour NF encastrement frontal avec contacts dorés

8082/3-21-1-1 N° d'art. 273166



- Large éventail de têtes de commande différentes
- Versions disponibles en tant que NF avec contact à ouverture forcée, NO

MY R. STAHL 8082D



Les éléments de contact de la série 8082 de R. STAHL disposent d'un contact NO et d'un contact NF à ouverture forcée, en argent-nickel ou doré. Ils peuvent être facilement combinés en blocs de contact et permettent des installations sur mesure grâce à un large éventail de têtes de commande différentes.

### Caractéristiques techniques

#### Protection contre les explosions

Champ d'application	Union européenne (ATEX) CEC IECEX NEC
Domaine d'application (zones)	1 2
Certificat IECEX gaz	IECEX PTB 17.0037U
IECEX protection contre l'explosion de gaz	Ex db eb IIC T6 / T5 Gb
Certificat IECEX grisou	IECEX PTB 17.0037U
IECEX protection antigrisouteuse	Ex db eb I Mb
Certificat ATEX gaz	PTB 17 ATEX 1012 U
ATEX protection contre l'explosion de gaz	II 2 G Ex db eb IIC T6 / T5 Gb
Certificat ATEX grisou	PTB 17 ATEX 1012 U
ATEX protection antigrisouteuse	I M2 Ex db eb I Mb
Certificat UL gaz	E182378V1S9
Identification cULus	Class I, Div. 2, Groups A,B,C,D; Class I, Zone 1, AEx/Ex db eb IIC
Certificats	ATEX (PTB), Brésil (ULB), Canada (CSA), Chine (CQST), Corée (KTL), États-Unis (UL), IECEX (PTB)
Avis	Le marquage du produit peut être différent. Les dispositifs de série sont marqués ATEX, IECEX, NEC et CEC.

#### Caractéristiques électriques

Tension assignée d'emploi maximum	550 V
Tension assignée d'emploi minimum	24 V
Courant de service assigné	10 mA / 150 A

# Postes de commande et de signalisation

## Élément de contact pour NF encastrement frontal avec contacts dorés

8082/3-21-1-1 N° d'art. 273166



### Caractéristiques électriques

Courant de service assigné avis	- Contacts dorés : courant de commutation 10 ... 150 mA - Contacts argent-nickel à partir d'un courant de commutation de 150 mA - Pour les environnements corrosifs et les applications offshore, nous recommandons l'utilisation d'interrupteurs à action brusque 8082.
Durée de vie électrique	10 <sup>6</sup> cycles de manœuvres
Durée de vie mécanique	10 <sup>6</sup> cycles de manœuvres

### Conditions ambiantes

Température ambiante	-60 °C ... +70 °C (T6) -60 °C ... +85 °C (T5)
Température ambiante	-76 °F ... +158 °F (T6) -76 °F ... +185 °F (T5)
Température ambiante NEC®	-60 °C ... +75 °C (T6) -60 °C ... +90 °C (T5)
Température ambiante NEC®	-76°F ... +167°F (T6) -76°F ... +194°F (T5)
Température de service	-60 °C ... +100 °C
Température de service	-76 °F ... +212 °F
Température de service NEC	-60 °C ... +95 °C
Température de service NEC	-76 °F ... +203 °F

### Caractéristiques mécaniques

Degré de protection (IP) (CEI 60529)	IP20
Matériau du boîtier	Polyamide
Matériau de contact	doré
Sans silicone	Oui
Section de raccordement à fils fins maximum	2,5 mm <sup>2</sup>
Section de raccordement unifilaire	0.32 – 2.5 mm <sup>2</sup>
Section raccordement AWG unifilaire	22 AWG - 14 AWG
Section de raccordement à fils fins	0.32 – 2.5 mm <sup>2</sup>
Section de raccordement AWG à fils fins	22 AWG - 14 AWG
Section de raccordement à fils fins avec embouts	0.32 – 2.5 mm <sup>2</sup>
Section de raccordement AWG à fils fins avec embouts	AWG22 - AWG14
Nombre de NF	1
Contact à ouverture forcée	Oui
Contacts	1 NF
Unité d'emballage	1
Poids	25 g
Poids	0,055 lb

### Montage / Installation

Couple de serrage	1,2 Nm
Couple de serrage en lbf in	10,62 lbf in
Type de raccordement	Borne à vis

# Postes de commande et de signalisation

## Élément de contact pour NF encastrement frontal avec contacts dorés

### 8082/3-21-1-1 N° d'art. 273166



Plan d'encombrement (toutes les dimensions sont en mm [pouces]) – sous réserve de modifications

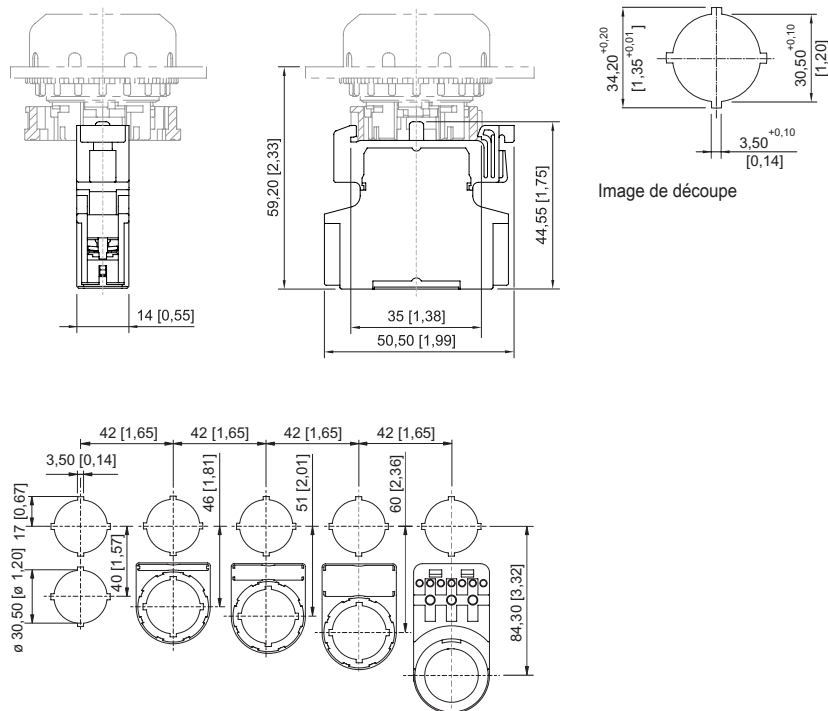

Cotes modulaires de montage avec / sans étiquette de signalisation supplémentaire

## Accessoires

### Bouton-poussoir BG001



Ø 39 mm  
noir  
Étiquette de signalisation : noir, plaque vide sans texte  
Sans silicone: Oui

N° d'art.

223691

Ø 39 mm  
noir  
Étiquette de signalisation : noir, plaque vide sans texte  
Sans silicone : Non

223692

### Bouton-poussoir coup de poing noir BG003



Ø 39 mm  
noir  
Étiquette de signalisation : noir, plaque vide sans texte  
Sans silicone: Oui

N° d'art.

244563

Ø 39 mm  
noir  
Étiquette de signalisation : noir, plaque vide sans texte  
Sans silicone: Non

244564

# Postes de commande et de signalisation

## Élément de contact pour NF encastrement frontal avec contacts dorés

8082/3-21-1-1 N° d'art. 273166





### Bouton-poussoir coup de poing rouge BG004

		N° d'art.
	Ø 39 mm rouge/noir Étiquette de signalisation : rouge, plaque vide sans texte Sans silicone: Oui	244565
	Ø 39 mm rouge/noir Étiquette de signalisation : rouge, plaque vide sans texte Sans silicone: Non	244566

### Bouton d'arrêt avec clé BG006

		N° d'art.
	Ø 39 mm rouge/noir Fermeture : MS1 Sans silicone: Oui	223695
	Ø 39 mm rouge/noir Fermeture : MS1 Sans silicone: Non	223696

### Tête de commande d'interrupteur à clé BG008

		N° d'art.
	Ø 39 mm noir Fermeture : MS1 Nombre de positions de commutation : 2 Fonction de commutation : encliquetable / encliquetable Sans silicone: Non	244574
	Ø 39 mm noir Fermeture : MS1 Nombre de positions de commutation : 3 Fonction de commutation : encliquetable / encliquetable / encliquetable Sans silicone: Non	244633

### Bouton d'arrêt avec clé arrêt d'urgence BG009

		N° d'art.
	Ø 39 mm jaune/rouge Étiquette de signalisation : avec plaque plate jaune Fermeture : MS1 Sans silicone: Oui	223693
	Ø 39 mm jaune/rouge Étiquette de signalisation : avec plaque plate jaune Fermeture : MS1 Sans silicone: Non	223694

# Postes de commande et de signalisation

## Élément de contact pour NF encastrement frontal avec contacts dorés

8082/3-21-1-1 N° d'art. 273166



### Bouton d'arrêt d'urgence

		N° d'art.
	Ø 39 mm jaune/rouge Étiquette de signalisation : avec plaque plate jaune Sans silicone: Oui	223697
	Ø 39 mm jaune/rouge Étiquette de signalisation : avec plaque plate jaune Sans silicone: Non	223698

### Bouton d'arrêt noir

		N° d'art.
	Ø 39 mm noir Sans silicone: Oui	223699
	Ø 39 mm noir Sans silicone: Non	223700

### Bouton-poussoir coup de poing 55 mm rouge

		N° d'art.
	Ø 55 mm noir/rouge Étiquette de signalisation : rouge, plaque vide sans texte Sans silicone: Oui	244634
	Ø 55 mm noir/rouge Étiquette de signalisation : rouge, plaque vide sans texte Sans silicone: Non	244635

### Bouton d'arrêt 55 mm arrêt d'urgence

		N° d'art.
	Ø 55 mm jaune/rouge Étiquette de signalisation : avec plaque plate jaune Sans silicone: Oui	244636
	Ø 55 mm jaune/rouge Étiquette de signalisation : avec plaque plate jaune Sans silicone : Non	244637

### Bouton-poussoir double

		N° d'art.
	noir Sans silicone: Oui	244638
	noir Sans silicone: Non	244639

# Postes de commande et de signalisation

## Élément de contact pour NF encastrement frontal avec contacts dorés



8082/3-21-1-1 N° d'art. 273166



### Bouton-poussoir coup de poing 55 mm noir BG703

		N° d'art.
	Ø 55 mm noir Étiquette de signalisation : noir, plaque vide sans texte Sans silicone: Oui	244642
	Ø 55 mm noir Étiquette de signalisation : noir, plaque vide sans texte Sans silicone: Non	244643

### Poignée rotative, petite, non verrouillable BG726

		N° d'art.
	Ø 39 mm noir Étiquette de signalisation : 0/OFF - I/ON Nombre de positions de commutation : 2 Verrouillable en : non verrouillable Fonction de commutation : encliquetable / encliquetable Sans silicone: Oui	244646
	Ø 39 mm noir Étiquette de signalisation : 0/OFF - I/ON Nombre de positions de commutation : 2 Verrouillable en : non verrouillable Fonction de commutation : encliquetable / encliquetable Sans silicone : Non	244647
	Ø 39 mm noir Étiquette de signalisation : I - 0 - II Nombre de positions de commutation : 3 Verrouillable en : non verrouillable Fonction de commutation : encliquetable / encliquetable / encliquetable Sans silicone: Oui	244648
	Ø 39 mm noir Étiquette de signalisation : I - 0 - II Nombre de positions de commutation : 3 Verrouillable en : non verrouillable Fonction de commutation : encliquetable / encliquetable / encliquetable Sans silicone : Non	244649



# Postes de commande et de signalisation

## Élément de contact pour NF encastrement frontal avec contacts dorés

8082/3-21-1-1 N° d'art. 273166



### Poignée rotative, petite, verrouillable BG727

		N° d'art.
	Ø 39 mm noir Étiquette de signalisation : 0/OFF - I/ON Nombre de positions de commutation : 2 Verrouillable en : une position, avec un verrou Fonction de commutation : encliquetable / encliquetable Sans silicone: Oui	244650
	Ø 39 mm noir Étiquette de signalisation : 0/OFF - I/ON Nombre de positions de commutation : 2 Verrouillable en : une position, avec un verrou Fonction de commutation : encliquetable / encliquetable Sans silicone: Non	244651
	Ø 39 mm noir Étiquette de signalisation : I - 0 - II Nombre de positions de commutation : 3 Verrouillable en : une position, avec un verrou Fonction de commutation : encliquetable / encliquetable / encliquetable Sans silicone: Oui	244652
	Ø 39 mm noir Étiquette de signalisation : I - 0 - II Nombre de positions de commutation : 3 Verrouillable en : une position, avec un verrou Fonction de commutation : encliquetable / encliquetable / encliquetable Sans silicone: Non	244653

### Bouton-poussoir lumineux à rappel BG735

		N° d'art.
	Ø 39 mm noir toutes les couleurs Sans silicone : Oui	244654
	Ø 39 mm noir toutes les couleurs Sans silicone : Non	244655

## Pièces de rechange

### Bouton d'arrêt avec clé BG006

	N° d'art.

**Postes de commande et de signalisation**  
Élément de contact pour NF encastrement frontal  
avec contacts dorés  
8082/3-21-1-1 N° d'art. 273166



	Ø 39 mm rouge/noir Fermeture : MS2 Sans silicone: Oui	270409
	Ø 39 mm rouge/noir Fermeture : MS2 Sans silicone: Non	270412
	Ø 39 mm rouge/noir Fermeture : MS3 Sans silicone: Oui	270410
	Ø 39 mm rouge/noir Fermeture : MS3 Sans silicone: Non	270413
	Ø 39 mm rouge/noir Fermeture : MS4 Sans silicone: Oui	270411
	Ø 39 mm rouge/noir Fermeture : MS4 Sans silicone: Non	270414



**Postes de commande et de signalisation**  
**Élément de contact pour NF encastrement frontal**  
**avec contacts dorés**  
**8082/3-21-1-1 N° d'art. 273166**



**Tête de commande d'interrupteur à clé**  
**BG008**

		N° d'art.
	Ø 39 mm noir Fermeture : MS1 Nombre de positions de commutation : 2 Fonction de commutation : encliquetable / encliquetable Sans silicone: Oui	244573
	Ø 39 mm noir Fermeture : MS2 Nombre de positions de commutation : 2 Fonction de commutation : encliquetable / encliquetable Sans silicone: Oui	272935
	Ø 39 mm noir Fermeture : MS2 Nombre de positions de commutation : 2 Fonction de commutation : encliquetable / encliquetable Sans silicone: Non	270418
	Ø 39 mm noir Fermeture : MS3 Nombre de positions de commutation : 2 Fonction de commutation : encliquetable / encliquetable Sans silicone: Oui	274089
	Ø 39 mm noir Fermeture : MS3 Nombre de positions de commutation : 2 Fonction de commutation : encliquetable / encliquetable Sans silicone: Non	270419
	Ø 39 mm noir Fermeture : MS4 Nombre de positions de commutation : 2 Fonction de commutation : encliquetable / encliquetable Sans silicone: Oui	272936
	Ø 39 mm noir Fermeture : MS4 Nombre de positions de commutation : 2 Fonction de commutation : encliquetable / encliquetable Sans silicone: Non	270420

**Postes de commande et de signalisation**  
**Élément de contact pour NF encastrement frontal**  
**avec contacts dorés**  
**8082/3-21-1-1 N° d'art. 273166**



<p>Ø 39 mm  noir  Fermeture : MS1  Nombre de positions de commutation : 3  Fonction de commutation : encliquetable / encliquetable / encliquetable  Sans silicone: Oui</p>	244632
<p>Ø 39 mm  noir  Fermeture : MS2  Nombre de positions de commutation : 3  Fonction de commutation : encliquetable / encliquetable / encliquetable  Sans silicone: Oui</p>	274090
<p>Ø 39 mm  noir  Fermeture : MS2  Nombre de positions de commutation : 3  Fonction de commutation : encliquetable / encliquetable / encliquetable  Sans silicone: Non</p>	270421
<p>Ø 39 mm  noir  Fermeture : MS3  Nombre de positions de commutation : 3  Fonction de commutation : encliquetable / encliquetable / encliquetable  Sans silicone: Oui</p>	274091
<p>Ø 39 mm  noir  Fermeture : MS3  Nombre de positions de commutation : 3  Fonction de commutation : encliquetable / encliquetable / encliquetable  Sans silicone: Non</p>	270422
<p>Ø 39 mm  noir  Fermeture : MS4  Nombre de positions de commutation : 3  Fonction de commutation : encliquetable / encliquetable / encliquetable  Sans silicone: Oui</p>	274092
<p>Ø 39 mm  noir  Fermeture : MS4  Nombre de positions de commutation : 3  Fonction de commutation : encliquetable / encliquetable / encliquetable  Sans silicone: Non</p>	270423

**Postes de commande et de signalisation**  
**Élément de contact pour NF encastrement frontal**  
**avec contacts dorés**  
**8082/3-21-1-1 N° d'art. 273166**



**Bouton d'arrêt avec clé arrêt d'urgence**  
**BG009**

		N° d'art.
	Ø 39 mm jaune/rouge Étiquette de signalisation : avec plaque plate jaune Fermeture : MS2 Sans silicone: Oui	274099
	Ø 39 mm jaune/rouge Étiquette de signalisation : avec plaque plate jaune Fermeture : MS2 Sans silicone: Non	270415
	Ø 39 mm jaune/rouge Étiquette de signalisation : avec plaque plate jaune Fermeture : MS3 Sans silicone: Oui	274100
	Ø 39 mm jaune/rouge Étiquette de signalisation : avec plaque plate jaune Fermeture : MS3 Sans silicone: Non	270416
	Ø 39 mm jaune/rouge Étiquette de signalisation : avec plaque plate jaune Fermeture : MS4 Sans silicone: Oui	274101
	Ø 39 mm jaune/rouge Étiquette de signalisation : avec plaque plate jaune Fermeture : MS4 Sans silicone: Non	270417

**Adaptateur pour encastrement frontal**

		N° d'art.
	8602/3 Encastrement frontal pour voyant lumineux série 8010/6 et élément de contact série 8082/3	227038

**Support pour encastrement frontal**

		N° d'art.
	8602/3 Support pour conduit de câbles	248673

Sous réserve de modifications des caractéristiques techniques, dimensions, poids, types de construction et possibilités de livraison.  
 Les figures n'ont qu'une valeur indicative.