



- Seguro interruptor-seccionador con mango de interruptor grande, visible y bloqueable e indicación de la posición de conmutación
- Contacto auxiliar integrado para control y notificaciones, se puede ampliar a través de contactos auxiliares Ex e o Ex i enchufables y fáciles de montar
- Amplio rango de temperatura de uso
- Más resistencia a impactos y golpes mecánicos
- Protección perfecta frente a entrada de líquidos y polvo
- De la página web se pueden descargar datos en 3D

## MY R. STAHL 8581B



Las tomas de corriente de la serie 8581/41 de R. STAHL, clase I, div. 2, grupos A, B, C, D y Zone 1/21 con modelos de 4 y 5 polos, ofrecen una capacidad de corte CA-3 completa de hasta 100 A. Su alto grado de protección IP66 garantiza la máxima protección contra la entrada de polvo y/o agua en todas sus variantes. Sus contactos de lámina autolimpiadores proporcionan una conexión óptima y los enchufes se pueden conectar y desconectar en posición cero de manera sencilla. Para mejorar la seguridad, cuentan con un interruptor-seccionador con bloqueo mecánico cuyo mango de interruptor que se puede fijar en las posiciones ON (0) y OFF (I).

### Disposición de los casquillos de contacto de protección

Posición horaria  
Ejemplo: posición 6 h

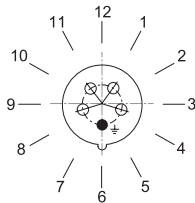

### Disposición de los casquillos de contacto e identificación de los terminales

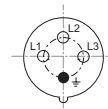

3 P + PE

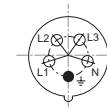

3 P + N + PE

Disposición de los casquillos de contacto e identificación de los terminales en la posición de 6 h  
(vista desde el frente de la base hacia los casquillos de contacto)

### Accesorios

Figura	Descripción	Nº de art.	Peso
<b>Contacto auxiliar</b>			
	2 contactos NC (8080/1-3) 250 V CA/CC máx. 6 A 1,5 ... 2,5 mm <sup>2</sup> unifilar/de hilo fino La función de conmutación del contacto auxiliar depende del compartimento de montaje utilizado. Izquierda y derecha: conmutación inmediata	168356	26 g
	1 contacto NC + 1 contacto NA (8080/1-1) 250 V CA/CC máx. 6 A 1,5 ... 2,5 mm <sup>2</sup> unifilar/de hilo fino La función de conmutación del contacto auxiliar depende del compartimento de montaje utilizado. Izquierda: retardado (ON), adelantado (OFF) Derecha: conmutación inmediata	168351	26 g
	2 contactos NA (8080/1-4) 250 V CA/CC máx. 6 A 1,5 ... 2,5 mm <sup>2</sup> unifilar/de hilo fino La función de conmutación del contacto auxiliar depende del compartimento de montaje utilizado. Izquierda y derecha: conmutación inmediata	168353	26 g

### Piezas de repuesto

Figura	Descripción	Nº de art.	Peso
<b>Juego de reparación para enchufes de la serie 8581</b>			
	Juego de reparación 8581, tapa abatible, negro	275511	220 g
	Juego de reparación 8581, tapa abatible, azul	275503	220 g
	Juego de reparación 8581, tapa abatible, rojo	275510	220 g
<b>Llave de contacto auxiliar</b>			
	Para retirar los contactos auxiliares montados	201909	35 g

### Esquema de medida (todas las medidas en [pulgadas]) – Se reserva el derecho a modificaciones

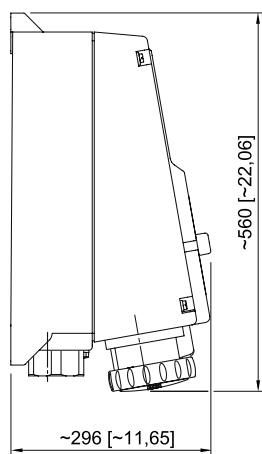
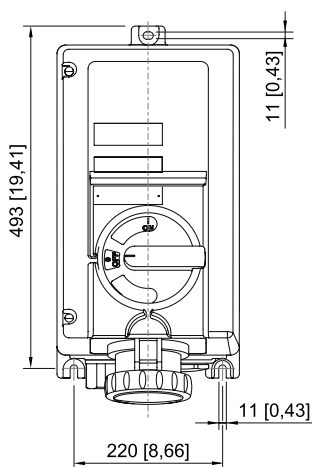
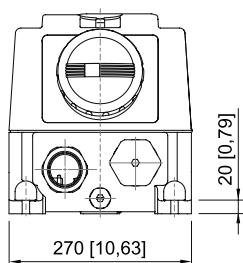

Toma de corriente de pared