



- Flexible: su construcción modular y los 3 tamaños permiten crear modelos específicos del cliente
- Envoltorio ligera de resina de poliéster reforzada con fibra de vidrio (GRP), adecuada para la industria naviera y alta mar

E4

MY R. STAHL 8040B



Con el sistema de dispositivos de control de la serie 8040 de R. STAHL puede coordinar con claridad los dispositivos de control. Los 3 tamaños combinables y la construcción modular ofrecen flexibilidad. Puede elegir un modelo estándar y variantes individuales.

|                | IECEX / ATEX |   |   |    |    |    |
|----------------|--------------|---|---|----|----|----|
| Zona           | 0            | 1 | 2 | 20 | 21 | 22 |
| Instalación en |              | • | • |    | •  | •  |







| Tabla de selección   |  |                              |   |  |  |                              |                                |            |       |
|--|--|------------------------------|---|--|--|------------------------------|--------------------------------|------------|-------|
| Variante de producto Commutador selector con elemento de contacto 8082 |  |                              |   |  |  |                              |                                |            |       |
| Figura   | Lugar de montaje superior                      | Elemento de montaje superior | Lugar de montaje centro   | Elemento de montaje centro                   | Lugar de montaje inferior                      | Elemento de montaje inferior | Tipo de producto               | Nº de art. | Peso  |
|  | -  | -                            | Mango pequeño, con retención/con retención, 0/OFF-I/ON (1x 60°) | Elemento de contacto NC / NA                 | -  | -                            | 8040/1180X-26M01SA05           | 130834     | 420 g |
|  | -  | -                            | Mango pequeño, con retención/con retención, I-0-II (2x 60°)     | Elemento de contacto Contacto NA/contacto NA | -  | -                            | 8040/1180X-26M03SA04           | 130837     | 420 g |
| Variante de producto Indicador LED                                     |  |                              |   |  |  |                              |                                |            |       |
| Figura   | Lugar de montaje superior                      | Elemento de montaje superior | Lugar de montaje centro   | Elemento de montaje centro                   | Lugar de montaje inferior                      | Elemento de montaje inferior | Tipo de producto               | Nº de art. | Peso  |
|  | -  | -                            | Actuador luminoso, transparente                                 | Luz piloto LED                               | -  | -                            | 8040/1180X-54C03SA70           | 130721     | 410 g |
| Variante de producto Indicador LED (2)                                 |  |                              |   |  |  |                              |                                |            |       |
| Figura   | Lugar de montaje superior                      | Elemento de montaje superior | Lugar de montaje centro   | Elemento de montaje centro                   | Lugar de montaje inferior                      | Elemento de montaje inferior | Tipo de producto               | Nº de art. | Peso  |
|  | Actuador luminoso, rojo, con junta de silicona | Luz piloto LED               | -   | -  | Actuador luminoso, rojo, con junta de silicona | Luz piloto LED               | 8040/1280X-54C01SA70-54C01SA70 | 223293     | 383 g |

## Tabla de selección

| Indicador LED y 2 pulsadores  |                                 |                              |   |  |                           |                              |  |            |       |
|---|---------------------------------|------------------------------|---|--|---------------------------|------------------------------|--|------------|-------|
| Variante de producto  | Lugar de montaje superior       | Elemento de montaje superior | Lugar de montaje centro   | Elemento de montaje centro                   | Lugar de montaje inferior | Elemento de montaje inferior | Tipo de producto                         | Nº de art. | Peso  |
|    | Actuador luminoso, transparente | Luz piloto LED               | Pulsador, verde - "I"   | Elemento de contacto NC / NA                 | Pulsador, rojo - "0"      | Elemento de contacto NC / NA | 8040/1380X-54C03SA70-01L13SA05-01L08SA05 | 130702     | 680 g |
| Interruptor de bloqueo  |                                 |                              |   |  |                           |                              |  |            |       |
| Variante de producto  | Lugar de montaje superior       | Elemento de montaje superior | Lugar de montaje centro   | Elemento de montaje centro                   | Lugar de montaje inferior | Elemento de montaje inferior | Tipo de producto                         | Nº de art. | Peso  |
|    | -                               | -                            | Pulsador de bloqueo de emergencia, rojo - (flecha giratoria)      | Elemento de contacto NC / NA                 | -                         | -                            | 8040/1180X-10L07SA05                     | 130679     | 400 g |
|    | -                               | -                            | Pulsador de bloqueo de emergencia, rojo - (flecha giratoria)      | Elemento de contacto NC / NA / NC            | -                         | -                            | 8040/1180X-10L07SA08                     | 130819     | 410 g |
|  | -                               | -                            | PARO EMERG Pulsador de seta 55, rojo - (flecha giratoria)         | Elemento de contacto NC / NA                 | -                         | -                            | 8040/1180X-15L07SA05                     | 130816     | 400 g |
| Interruptor de llave  |                                 |                              |   |  |                           |                              |  |            |       |
| Variante de producto  | Lugar de montaje superior       | Elemento de montaje superior | Lugar de montaje centro   | Elemento de montaje centro                   | Lugar de montaje inferior | Elemento de montaje inferior | Tipo de producto                         | Nº de art. | Peso  |
|  | -                               | -                            | Interruptor de llave, con retención/ con retención                | Elemento de contacto NC / NA                 | -                         | -                            | 8040/1180X-08M01SA05                     | 130902     | 450 g |
|  | -                               | -                            | Interruptor de llave, con retención/ con retención/ con retención | Elemento de contacto Contacto NA/contacto NA | -                         | -                            | 8040/1180X-08M03SA04                     | 130822     | 450 g |
| Interruptor de selección con combinador de control 8008                             |                                 |                              |   |  |                           |                              |  |            |       |
| Variante de producto  | Lugar de montaje superior       | Elemento de montaje superior | Lugar de montaje centro   | Elemento de montaje centro                   | Lugar de montaje inferior | Elemento de montaje inferior | Tipo de producto                         | Nº de art. | Peso  |
|  | -                               | -                            | Mango pequeño, 0/OFF-I/ON (1x 90°), con junta de silicona         | Combinador de control 002                    | -                         | -                            | 8040/1178X-34H2SF01                      | 244311     | 327 g |
| Interruptor luminoso LED  |                                 |                              |   |  |                           |                              |  |            |       |
| Variante de producto  | Lugar de montaje superior       | Elemento de montaje superior | Lugar de montaje centro   | Elemento de montaje centro                   | Lugar de montaje inferior | Elemento de montaje inferior | Tipo de producto                         | Nº de art. | Peso  |
|  | -                               | -                            | Interruptor luminoso LED, todos los colores                       | Elemento de contacto NA / LED / NC           | -                         | -                            | 8040/1180X-35C06SA45                     | 130828     | 400 g |
| Luz piloto LED  |                                 |                              |   |  |                           |                              |  |            |       |
| Variante de producto  | Lugar de montaje superior       | Elemento de montaje superior | Lugar de montaje centro   | Elemento de montaje centro                   | Lugar de montaje inferior | Elemento de montaje inferior | Tipo de producto                         | Nº de art. | Peso  |
|  | -                               | -                            | Actuador luminoso, todos los colores                              | Luz piloto LED                               | -                         | -                            | 8040/1180X-54C06SXXX                     | 130890     | 350 g |

| Tabla de selección  |                                      |                                  |                                     |                                  |                                     |                                  |  |            |       |
|---|--------------------------------------|----------------------------------|-------------------------------------|----------------------------------|-------------------------------------|----------------------------------|--|------------|-------|
| Variante de producto Luz piloto LED y 2 pulsadores                                  |                                      |                                  |                                     |                                  |                                     |                                  |  |            |       |
| Figura  | Lugar de montaje superior            | Elemento de montaje superior     | Lugar de montaje centro             | Elemento de montaje centro       | Lugar de montaje inferior           | Elemento de montaje inferior     | Tipo de producto                         | Nº de art. | Peso  |
|   | Actuador luminoso, todos los colores | Luz piloto LED                   | Pulsador, verde - "I"               | Elemento de contacto NC / NA     | Pulsador, rojo - "0"                | Elemento de contacto NC / NA     | 8040/1380X-54C06SA70-01L13SA05-01L08SA05 | 130900     | 640 g |
| Variante de producto Luz piloto LED y pulsador                                      |                                      |                                  |                                     |                                  |                                     |                                  |  |            |       |
| Figura  | Lugar de montaje superior            | Elemento de montaje superior     | Lugar de montaje centro             | Elemento de montaje centro       | Lugar de montaje inferior           | Elemento de montaje inferior     | Tipo de producto                         | Nº de art. | Peso  |
|   | Actuador luminoso, todos los colores | Luz piloto LED                   | -                                   | -                                | Pulsador, rojo - "0"                | Elemento de contacto NC / NA     | 8040/1280X-54C06SA70-01L08SA05           | 130852     | 460 g |
| Variante de producto Luz piloto LED y pulsador doble                                |                                      |                                  |                                     |                                  |                                     |                                  |  |            |       |
| Figura  | Lugar de montaje superior            | Elemento de montaje superior     | Lugar de montaje centro             | Elemento de montaje centro       | Lugar de montaje inferior           | Elemento de montaje inferior     | Tipo de producto                         | Nº de art. | Peso  |
|   | Actuador luminoso, todos los colores | Luz piloto LED                   | -                                   | -                                | Pulsador doble, rojo "0", verde "I" | Elemento de contacto NC / NA     | 8040/1280X-54C06SXXX-23D01SA05           | 130898     | 540 g |
| Variante de producto Luz piloto LED y pulsador doble y pulsador de llave fungiforme |                                      |                                  |                                     |                                  |                                     |                                  |  |            |       |
| Figura  | Lugar de montaje superior            | Elemento de montaje superior     | Lugar de montaje centro             | Elemento de montaje centro       | Lugar de montaje inferior           | Elemento de montaje inferior     | Tipo de producto                         | Nº de art. | Peso  |
|   | Actuador luminoso, todos los colores | Luz piloto LED                   | Pulsador doble, rojo "0", verde "I" | Elemento de contacto NC / NA     | Pulsador de llave de emergencia     | Elemento de contacto NC / NA     | 8040/1380X-54C06SA70-23D01SA05-09XXXSA05 | 130903     | 750 g |
| Variante de producto Pulsador   |                                      |                                  |                                     |                                  |                                     |                                  |  |            |       |
| Figura  | Lugar de montaje superior            | Elemento de montaje superior     | Lugar de montaje centro             | Elemento de montaje centro       | Lugar de montaje inferior           | Elemento de montaje inferior     | Tipo de producto                         | Nº de art. | Peso  |
|   | -                                    | -                                | Pulsador, rojo "0", verde "I"       | Elemento de contacto NC / NA     | -                                   | -                                | 8040/1180X-01L50SA05                     | 130686     | 370 g |
| Variante de producto Pulsador (2)   |                                      |                                  |                                     |                                  |                                     |                                  |  |            |       |
| Figura  | Lugar de montaje superior            | Elemento de montaje superior     | Lugar de montaje centro             | Elemento de montaje centro       | Lugar de montaje inferior           | Elemento de montaje inferior     | Tipo de producto                         | Nº de art. | Peso  |
|   | Pulsador, verde - "I"                | Elemento de contacto NC / NA     | -                                   | -                                | Pulsador, rojo - "0"                | Elemento de contacto NC / NA     | 8040/1280X-01L13SA05-01L08SA05           | 130692     | 460 g |
| Variante de producto Pulsador (3)   |                                      |                                  |                                     |                                  |                                     |                                  |  |            |       |
| Figura  | Lugar de montaje superior            | Elemento de montaje superior     | Lugar de montaje centro             | Elemento de montaje centro       | Lugar de montaje inferior           | Elemento de montaje inferior     | Tipo de producto                         | Nº de art. | Peso  |
|   | Pulsador, verde - "I"                | Elemento de contacto NC / NA     | Pulsador, rojo - "0"                | Elemento de contacto NC / NA     | Pulsador, verde - "II"              | Elemento de contacto NC / NA     | 8040/1380X-01L13SA05-01L08SA05-01L15SA05 | 130861     | 580 g |
|   |                                      | Elemento de contacto Contacto NA | Pulsador, rojo - "0"                | Elemento de contacto Contacto NC | Pulsador, verde - "II"              | Elemento de contacto Contacto NA | 8040/1380X-01L13SA02-01L08SA01-01L15SA02 | 130908     | 680 g |

**Tabla de selección**

| Variante de producto  |                           |   |   |                                   |                           |  |  |                 |        |       |
|---|---------------------------|---|---|-----------------------------------|---------------------------|--|--|-----------------|--------|-------|
| Pulsador de llave fung.   |                           |   |   |                                   |                           |  |  |                 |        |       |
| Figura  | Lugar de montaje superior | Elemento de montaje superior                                  | Lugar de montaje centro   | Elemento de montaje centro        | Lugar de montaje inferior | Elemento de montaje inferior   | Tipo de producto                             | Nº de art.      | Peso   |       |
|    | -                         | -   | Pulsador de llave emergencia  | Elemento de contacto NC / NA      | -                         | -  | 8040/1180X-09XXXSA05                         | 130665          | 450 g  |       |
| Variante de producto  |                           |   |   |                                   |                           |  |  |                 |        |       |
| Pulsador de seta enclavable   |                           |   |   |                                   |                           |  |  |                 |        |       |
| Figura  | Lugar de montaje superior | Elemento de montaje superior                                  | Lugar de montaje centro   | Elemento de montaje centro        | Lugar de montaje inferior | Elemento de montaje inferior   | Tipo de producto                             | Nº de art.      | Peso   |       |
|    | -                         | -   | Pulsador de bloqueo de emergencia, rojo - (flecha giratoria)                        | Elemento de contacto NC           | -                         | -  | 8040/1170X-10L07SA01                         | 130740          | 406 g  |       |
|   | -                         | -   | Pulsador de bloqueo de emergencia, rojo - (flecha giratoria), con junta de silicona | Elemento de contacto NC / NA      | -                         | -  | 8040/1198-K0257                              | 241822          | 221 g  |       |
|   | -                         | -   | Pulsador de bloqueo de emergencia, rojo - (flecha giratoria), con junta de silicona | Elemento de contacto NC / NC / NC | -                         | -  | 8040/1180X-10L07SA06                         | 244092          | 383 g  |       |
| Variante de producto  |                           |   |   |                                   |                           |  |  |                 |        |       |
| Pulsador doble  |                           |   |   |                                   |                           |  |  |                 |        |       |
| Figura  | Lugar de montaje superior | Elemento de montaje superior                                  | Lugar de montaje centro   | Elemento de montaje centro        | Lugar de montaje inferior | Elemento de montaje inferior   | Tipo de producto                             | Nº de art.      | Peso   |       |
|  | -                         | -   | Pulsador doble, rojo "0", verde "I"   | Elemento de contacto NC / NA      | -                         | -  | 8040/1180X-23D01SA05                         | 130825          | 400 g  |       |
| Variante de producto  |                           |   |   |                                   |                           |  |  |                 |        |       |
| Pulsador fungiforme   |                           |   |   |                                   |                           |  |  |                 |        |       |
| Figura  | Lugar de montaje superior | Elemento de montaje superior                                  | Lugar de montaje centro   | Elemento de montaje centro        | Lugar de montaje inferior | Elemento de montaje inferior   | Tipo de producto                             | Nº de art.      | Peso   |       |
|  | -                         | -   | Pulsador fungiforme, negro - "I"  | Elemento de contacto NC / NA      | -                         | -  | 8040/1180X-03L24SA05                         | 130813          | 400 g  |       |
| Variante de producto  |                           |   |   |                                   |                           |  |  |                 |        |       |
| Pulsador luminoso LED e interruptor de selección con combinador de control 8008     |                           |   |   |                                   |                           |  |  |                 |        |       |
| Figura  | Lugar de montaje superior | Elemento de montaje superior                                  | Lugar de montaje centro   | Elemento de montaje centro        | Lugar de montaje inferior | Elemento de montaje inferior   | Tipo de producto                             | Nº de art.      | Peso   |       |
|  | -                         | Actuador luminoso, rojo, con junta de silicona                | Luz piloto LED  | -                                 | -                         | Mango grande, 0-I, con junta de silicona   | Combinador de control 002                    | 8040/1391-K0359 | 268151 | 467 g |
| Variante de producto  |                           |   |   |                                   |                           |  |  |                 |        |       |
| Pulsador luminoso LED e interruptor de selección con elemento de contacto 8082      |                           |   |   |                                   |                           |  |  |                 |        |       |
| Figura  | Lugar de montaje superior | Elemento de montaje superior                                  | Lugar de montaje centro   | Elemento de montaje centro        | Lugar de montaje inferior | Elemento de montaje inferior   | Tipo de producto                             | Nº de art.      | Peso   |       |
|  | -                         | Interruptor luminoso LED, transparente, con junta de silicona | Elemento de contacto NA / LED / NC  | -                                 | -                         | Mango pequeño, con reten/con reten/con reten, I-0-II (2x 60°), con junta de silicona | Elemento de contacto Contacto NA/contacto NA | 8040/1280-K0273 | 244317 | 525 g |

## Datos técnicos

### Modelo

#### Protección contra explosiones

IECEX Protección contra explosiones de gas Ex db eb IIC T6 / T5 Gb

IECEX protección contra explosiones de polvo Ex tb IIIC T80 °C / T95 °C Db

ATEX protección contra explosiones de gas  II 2 G Ex db eb IIC T6 / T5 Gb

ATEX protección contra explosiones de polvo  II 2 D Ex tb IIIC T80 °C / T95 °C Db

Certificaciones ATEX (PTB), Brasil (ULB), Canadá (CSA), China (NEPSI), Corea (KGS), EE.UU. (UL), IECEX (PTB), India (PESO), Taiwán (ITRI)

Avisar El etiquetado del producto puede variar. Los dispositivos de serie cuentan con marcado ATEX e IECEX.

### Datos eléctricos

Tensión de funcionamiento asignada CA 550 V

Corriente de funcionamiento asignada 10 A (T6)

### Condiciones ambientales

Temperatura ambiente -60 °C ... +40 °C (T6)  
-60 °C ... +55 °C (T5)

### Datos mecánicos

Grado de protección IP (IEC 60529) IP66

Material del envoltorio Resina de poliéster, reforzado con fibra de vidrio

Junta Silicona, espumada

Sin silicona No

Montaje en el techo con tornillos imperdibles, Tornillos de acero inoxidable M4

Sección de conexión máxima 2,5 mm<sup>2</sup>

Avisar Actuador y racor estándar con silicona. Sin silicona solo bajo petición







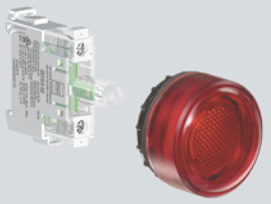

## Datos técnicos - Componentes para dispositivos de control Serie 8040

| Modelo  | Combinador de control, serie 8008     |       |      |  |
|---|---------------------------------------|-------|------|--|
|  | Tensión de funcionamiento asignada CA | 690 V |      |  |
|   | Tensión de funcionamiento asignada CC | 230 V |      |  |
|   | Categoría de uso                      | CA-1  | 16 A | 690 V  |
|   |                                       | CA-3  | 16 A | 690 V (Interruptor-seccionador 8008/2-6)               |
|   |                                       | CA-15 | 16 A | 415 V  |
|   |                                       | CC-1  | 10 A | 220 V (3 vías de circulación de la corriente en serie) |
| Temperatura de servicio   | T6 a 16 A: -60 ... +60 °C             |       |      |  |

| Modelo  | Serie 8082 Elemento de contacto para montaje en railes de montaje DIN                                   |                        |       |       |
|---|---|------------------------|-------|-------|
|  | Tensión de funcionamiento asignada  | máx 500 V              |       |       |
|   | Temperatura ambiente  | -60 °C ... +70 °C (T6) |       |       |
|   | Valores límite de funcionamiento asignado relativos a las categorías de uso                             | CA-12                  | 10 A  | 250 V |
|   |   |                        | 7,5 A | 400 V |
|   |   |                        | 5 A   | 550 V |
|   | CA-15   | 10 A                   | 110 V |       |
|   |   | 6 A                    | 250 V |       |
|   |   | 4 A                    | 400 V |       |
| CC-13   | 6 A   | 60 V                   |       |       |
| CC-13   | 2,5 A*  | 110 V                  |       |       |
|   | 1 A*  | 230 V                  |       |       |
|   | * (dos elementos de contacto en serie)  |                        |       |       |
| Corriente de funcionamiento asignada  | para contactos dorados  | 10 ... 150 mA          |       |       |
|   | para contactos de plata-níquel  | > 150 mA               |       |       |
|   | Nota: Para entornos marinos y corrosivos, recomendamos el uso de elementos de contacto de la serie 8208 |                        |       |       |











| Modelo  | Amperímetro, serie 8405            |  |
|---|------------------------------------|--|
|  | Tensión de funcionamiento asignada | máx 500 V  |
|   | Temperatura ambiente               | -40 °C ... +40 °C (IIC T6)<br>-40 °C ... +55 °C (T5)<br>-40 °C ... +70 °C (T4) |
|   | Precisión                          | Clase 2,5  |





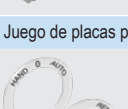



| Modelo  | Indicador, serie 8010                               |  |
|---|---|--|
|  | Tensión de funcionamiento asignada                  | Ex e: 12 ... 240 V, CA / CC (± 10 %)<br>Ex i: 10,8 ... 30 V CC |
|   | Corriente de funcionamiento asignada I <sub>e</sub> | Ex i: máx. 15 mA   |
|   | Potencia de funcionamiento asignada                 | Máx. 1 W   |
|   | Rango de frecuencia                                 | 0 ... 60 Hz  |

| Accesorios  |   |            |      |
|---|---|------------|------|
| Figura  | Descripción   | Nº de art. | Peso |
| <b>Actuador de interruptor de llave SC008</b>                                       |   |            |      |
|    | Ø 39 mm<br>negro<br>Cierre: MS1<br>Número de posiciones de conmutación: 2<br>Función de conmutación: accionamiento encajado / accionamiento encajado<br>Sin silicona: No                          | 244574     | 50 g |
|    | Ø 39 mm<br>negro<br>Cierre: MS1<br>Número de posiciones de conmutación: 3<br>Función de conmutación: accionamiento encajado / accionamiento encajado / accionamiento encajado<br>Sin silicona: No | 244633     | 50 g |
| <b>Cerradura de cilindro</b>  |   |            |      |
|    | Para el bloqueo (estribo Ø 3)   | 107115     | 15 g |
| <b>Cuerpo de lente para indicador luminoso BG054</b>                                |   |            |      |
|   | Diámetro 39 mm<br>todos los colores<br>Sin silicona: No   | 223123     | 24 g |
| <b>Interruptor luminoso no encajable BG735</b>                                      |   |            |      |
|  | Ø 39 mm<br>negro<br>todos los colores<br>Sin silicona: No   | 244655     | 35 g |
| <b>Llave de repuesto</b>  |   |            |      |
|  | Cierre MS1  | 107109     | 8 g  |
| <b>Pulsador SC001</b>   |   |            |      |
|  | Ø 39 mm<br>negro<br>Placa de identificación: negro, placa vacía sin texto<br>Sin silicona: No   | 223692     | 34 g |
| <b>Pulsador de seta 55 mm para DESCONEXIÓN DE EMERGENCIA SC015</b>                  |   |            |      |
|  | Ø 55 mm<br>amarillo/rojo<br>Placa de identificación: con placa de soporte amarilla<br>Sin silicona: No  | 244637     | 55 g |
| <b>Pulsador de seta enclavable con llave para DESCONEXIÓN DE EMERGENCIA SC009</b>   |   |            |      |
|  | Ø 39 mm<br>amarillo/rojo<br>Placa de identificación: con placa de soporte amarilla<br>Cierre: MS1<br>Sin silicona: No   | 223694     | 75 g |

| Accesorios  |  |            |      |  |
|---|--|------------|------|--|
| Figura  | Descripción  | Nº de art. | Peso |  |
| <b>Pulsador de seta enclavable para DESCONEXIÓN DE EMERGENCIA SC010</b>             |  |            |      |  |
|    | <p>Ø 39 mm<br/>                     amarillo/rojo<br/>                     Placa de identificación: con placa de soporte amarilla<br/>                     Sin silicona: No</p>  | 223698     | 50 g |  |
| <b>Pulsador de seta negro SC003</b>   |  |            |      |  |
|    | <p>Ø 39 mm<br/>                     negro<br/>                     Placa de identificación: negro, placa vacía sin texto<br/>                     Sin silicona: No</p>   | 244564     | 50 g |  |
| <b>Pulsador doble SC023</b>   |  |            |      |  |
|    | <p>negro<br/>                     Sin silicona: No</p>   | 244639     | 45 g |  |
| <b>Selector rotativo, grande SC731</b>  |  |            |      |  |
|   | <p>8602C3-731-S-90X-E08<br/>                     Ø 65 mm<br/>                     Color mango: Negro<br/>                     Color collarín de protección: Negro<br/>                     Placa de identificación: 0/OFF - I/ON<br/>                     Se puede cerrar con llave en: 90°<br/>                     sin montar<br/>                     -60 °C ... +70 °C<br/>                     Sin silicona: No</p>           | 227224     | 40 g |  |
| <b>Selector rotativo, pequeño bloqueable SC734</b>                                  |  |            |      |  |
|  | <p>Diámetro 39 mm, cierre simple, posición de 90°<br/>                     Junta: Silicona, hasta -60 °C</p>   | 227360     | 40 g |  |
| <b>Selector rotativo, pequeño no bloqueable SC726</b>                               |  |            |      |  |
|  | <p>Ø 39 mm<br/>                     negro<br/>                     Placa de identificación: 0/OFF - I/ON<br/>                     Número de posiciones de conmutación: 2<br/>                     Se puede cerrar con llave en: no se puede cerrar con llave<br/>                     Función de conmutación: accionamiento encajado / accionamiento encajado<br/>                     Sin silicona: No</p>                        | 244647     | 40 g |  |
|  | <p>Ø 39 mm<br/>                     negro<br/>                     Placa de identificación: I - 0 - II<br/>                     Número de posiciones de conmutación: 3<br/>                     Se puede cerrar con llave en: no se puede cerrar con llave<br/>                     Función de conmutación: accionamiento encajado / accionamiento encajado / accionamiento encajado<br/>                     Sin silicona: No</p> | 244649     | 40 g |  |



| Piezas de repuesto  |  |            |      |
|---|--|------------|------|
| Figura  | Descripción  | Nº de art. | Peso |
| <b>Collarín de protección</b>   |  |            |      |
|    | 8602C3-751 plástico/rojo para pulsador de llave de seta/pulsador de seta enclavable Ø 39<br>SC006, SC009, SC010, SC012   | 257707     | 20 g |
|    | 8602C3-751 plástico/amarillo para pulsador de llave de seta/pulsador de seta enclavable Ø 39<br>SC006, SC009, SC010, SC012   | 257708     | 20 g |
| <b>Dispositivos de bloqueo</b>  |  |            |      |
|    | 8602C3-752 para pulsador de seta enclavable accionado<br>SC010, SC012  | 244869     | 90 g |
|    | 8602C3-753 para pulsador sin accionar<br>SC001   | 244870     | 90 g |
|   | 8602C3-758 para pulsador de seta enclavable sin accionar<br>SC010, SC012   | 244874     | 90 g |
|  | 8602C3-756 para pulsador de seta enclavable accionado<br>SC010, SC012  | 244873     | 90 g |
|  | 8602C3-755 para pulsador sin accionar<br>SC001   | 244872     | 90 g |
|  | 8602C3-754 para pulsador accionado<br>SC001  | 244871     | 90 g |
| <b>Juego de placas para BG732</b>   |  |            |      |
|  | El juego de placas contiene 2 placas Ø 30,8 mm<br>1 placa con el texto HAND-0-AUTO<br>1 placa con el texto LOCAL-REMOTO  | 321792     | -    |
| <b>Juego placa para pulsadores BG001, BG023</b>                                     |  |            |      |
|  | El juego de placas de pulsadores contiene 8 placas<br>5 placas en blanco sin texto en los colores rojo, verde, blanco, azul, amarillo<br>1 placa en color rojo, texto: STOP<br>1 placa en color verde, texto: START<br>1 placa en color azul, texto: RESET | 321791     | -    |
| <b>Lente de color para SC 735</b>   |  |            |      |
|  | Para pulsador luminoso, todos los colores embalados  | 248684     | 1 g  |

| Piezas de repuesto  |  |            |      |  |
|---|--|------------|------|--|
| Figura  | Descripción  | Nº de art. | Peso |  |
| <b>Llave especial</b>   |  |            |      |  |
|    | Para fijar la contratuerca de plástico   | 169101     | 30 g |  |
| <b>Placas de identificación para pulsadores e interruptores de selección</b>        |  |            |      |  |
|    | rojo<br>Texto: 0   | 227740     | 1 g  |  |
|    | verde<br>Texto: I  | 227750     | 1 g  |  |
| <b>Placas para selector rotativo grande SC 728, SC 729, SC 730, SC 731</b>          |  |            |      |  |
|    | Ø 58<br>0 I  | 227009     | 2 g  |  |
| <b>Portarrótulos</b>  |  |            |      |  |
|  | Tamaño 1, sin rótulo insertable, rotulación: 1 línea<br>Para actuadores Ø 39         | 223566     | 2 g  |  |
|  | Tamaño 2, sin rótulo insertable, rotulación: 1 o 2 líneas<br>Para actuadores Ø 39    | 223567     | 2 g  |  |
|  | Tamaño 3, sin rótulo insertable, rotulación: 1, 2 o 3 líneas<br>Para actuadores Ø 39 | 223568     | 2 g  |  |
| <b>Tapones para SC 054</b>  |  |            |      |  |
|  | Para indicador, todos los colores embalados  | 248685     | 3 g  |  |

Esquema de medida (todas las medidas en [pulgadas]) – Se reserva el derecho a modificaciones

E4

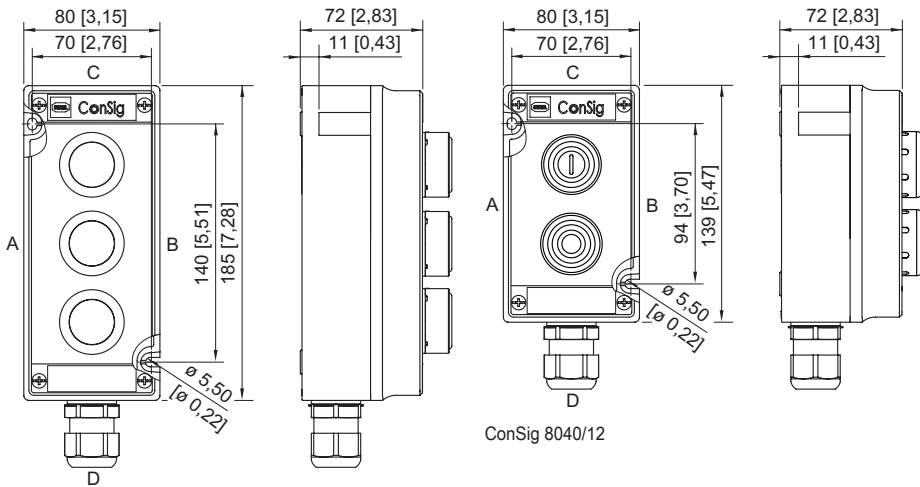

ConSig 8040/12

ConSig 8040/13

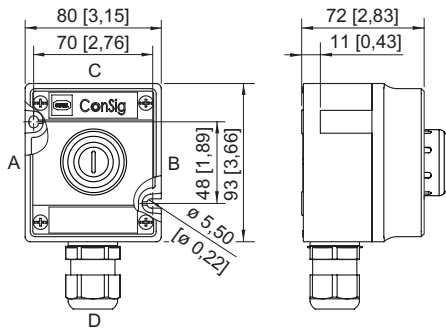

ConSig 8040/11