

# PanSiG Pulsador de mando/interruptor para montaje en panel

Serie 8003 Terminales de resorte con caja de conexión para aplicaciones ATEX / IECEx y NEC® / CE Code

STAHL

E4



- Configuración flexible mediante pulsador, pulsador de seta, pulsador de seta enclavable, pulsador de llave de seta, pulsador de llave, interruptor de llave
- Montaje sencillo gracias a su fijación de un orificio
- Funciones codificables "accionamiento encajado", "accionamiento momentáneo", "llave no extraíble"
- Terminales de resorte con caja de conexión

## MY R. STAHL 8003A





Los interruptores y pulsadores de mando para montaje en panel de la serie 8003 de R. STAHL se encargan de múltiples funciones de conmutación de hasta 6 A en posiciones de encaje y de pulsación cuya codificación puede modificarse posteriormente. Son equipos que cuentan con protección contra explosiones completamente homologada y con caja de conexión Ex e. Con el mecanismo de sujeción patentado, el montaje en paneles con orificios de perforación normalizados de 30,5 mm se realiza de forma rápida y sencilla. Tiene a su disposición actuadores adecuados para las más variadas aplicaciones.









	IECEX / ATEX					
	0	1	2	20	21	22
Zona						
Instalación en		•	•		•	•

	NEC® 500 CE Code Appendix J					
	Class I		Class II		Class III	
División	1	2	1	2	1	2
Instalación en		•		•		

	CE Code Section 18					
	NEC® 505 Class I			NEC® 506		
Zona	0	1	2	20	21	22
Instalación en		•	•			

Tabla de selección						
Adaptador Número de posiciones de conmutación		Actuador de interruptor de llave con actuador de interruptor de llave KMS1 2				
Figura	Número de contactos NC	Número de contactos NA	Material de contacto	Tipo de producto	Nº de art.	Peso
	1	1	Plata-níquel	8003/111-008-2-r-KMS1 UL	204226	250 g
Adaptador Número de posiciones de conmutación		Actuador de interruptor de llave con actuador de interruptor de llave MS1 2				
Figura	Número de contactos NC	Número de contactos NA	Material de contacto	Tipo de producto	Nº de art.	Peso
	1	1	Plata-níquel	8003/111-008-2-r-MS1 UL	127240	230 g
	-	2	Plata-níquel	8003/131-008-2-r-MS1 UL	127244	220 g
Adaptador Número de posiciones de conmutación		Actuador de interruptor de llave con actuador de interruptor de llave MS2 2				
Figura	Número de contactos NC	Número de contactos NA	Material de contacto	Tipo de producto	Nº de art.	Peso
	1	1	Plata-níquel	8003/111-008-2-r-MS2 UL	213497	125 g

**Tabla de selección**







Adaptador Número de posiciones de conmutación		Actuador de interruptor de llave con actuador de interruptor de llave MS3				
Figura	Número de contactos NC	Número de contactos NA	Material de contacto	Tipo de producto	Nº de art.	Peso
	1	1	Plata-níquel	8003/111-008-2-r-MS3 UL	279177	230 g
Adaptador Número de posiciones de conmutación		Actuador de interruptor de llave con actuador de interruptor de llave MS4				
Figura	Número de contactos NC	Número de contactos NA	Material de contacto	Tipo de producto	Nº de art.	Peso
	1	1	Plata-níquel	8003/111-008-2-r-MS4 UL	279178	230 g
Adaptador Número de posiciones de conmutación		Actuador de interruptor de llave con actuador de interruptor de llave MS5				
Figura	Número de contactos NC	Número de contactos NA	Material de contacto	Tipo de producto	Nº de art.	Peso
	1	1	Plata-níquel	8003/111-008-2-r-MS5 UL	278725	230 g
Adaptador Número de posiciones de conmutación		Actuador de interruptor de llave con actuador de interruptor de llave MS6				
Figura	Número de contactos NC	Número de contactos NA	Material de contacto	Tipo de producto	Nº de art.	Peso
	1	1	Plata-níquel	8003/111-008-2-r-MS6 UL	278726	225 g
Adaptador Número de posiciones de conmutación		Actuador de interruptor de llave con actuador de interruptor de llave MS10				
Figura	Número de contactos NC	Número de contactos NA	Material de contacto	Tipo de producto	Nº de art.	Peso
	1	1	Plata-níquel	8003/111-008-2-r-MS10 UL	278721	230 g
Adaptador Número de posiciones de conmutación		Actuador de interruptor de llave con actuador de interruptor de llave MS11				
Figura	Número de contactos NC	Número de contactos NA	Material de contacto	Tipo de producto	Nº de art.	Peso
	1	1	Plata-níquel	8003/111-008-2-r-MS11 UL	278670	230 g
Adaptador Número de posiciones de conmutación		Actuador de interruptor de llave con actuador de interruptor de llave MS12				
Figura	Número de contactos NC	Número de contactos NA	Material de contacto	Tipo de producto	Nº de art.	Peso
	1	1	Plata-níquel	8003/111-008-2-r-MS12 UL	278723	230 g
Adaptador Número de posiciones de conmutación		Actuador de interruptor de llave con actuador de interruptor de llave MS13				
Figura	Número de contactos NC	Número de contactos NA	Material de contacto	Tipo de producto	Nº de art.	Peso
	1	1	Plata-níquel	8003/111-008-2-r-MS13 UL	278722	230 g

# Pulsador de mando/interruptor para montaje en panel







Serie 8003 Terminales de resorte con caja de conexión para aplicaciones ATEX / IECEx y NEC® / CE Code

STAHL

E4

Tabla de selección						
Adaptador Número de posiciones de conmutación		Actuador de interruptor de llave con actuador de interruptor de llave MS15 2				
Figura	Número de contactos NC	Número de contactos NA	Material de contacto	Tipo de producto	Nº de art.	Peso
	1	1	Plata-níquel	8003/111-008-2-r-MS15 UL	278724	230 g
Adaptador Número de posiciones de conmutación		Conmutador-selector 2				
Figura	Número de contactos NC	Número de contactos NA	Material de contacto	Tipo de producto	Nº de art.	Peso
	1	1	Plata-níquel	8003/111-005 UL	127141	125 g
Adaptador Número de posiciones de conmutación		Mando rotativo, pequeño no se puede cerrar con llave 2				
Figura	Número de contactos NC	Número de contactos NA	Material de contacto	Tipo de producto	Nº de art.	Peso
	1	1	Plata-níquel	8003/111-726-2-r UL	213500	125 g
		1	Plata-níquel	8003/141-726-2-r UL	213549	125 g
	-	2	Plata-níquel	8003/131-726-2-r UL	213534	125 g
Adaptador Número de posiciones de conmutación		Mando rotativo, pequeño no se puede cerrar con llave 3				
Figura	Número de contactos NC	Número de contactos NA	Material de contacto	Tipo de producto	Nº de art.	Peso
	-	2	Plata-níquel	8003/131-726-3-rr UL	213535	125 g
		2	Plata-níquel	8003/131-726-3-tt UL	213537	125 g
Adaptador Número de posiciones de conmutación		Mando rotativo, pequeño se puede cerrar con llave 2				
Figura	Número de contactos NC	Número de contactos NA	Material de contacto	Tipo de producto	Nº de art.	Peso
	1	1	Plata-níquel	8003/111-727-2-r UL	218567	125 g
		-	2	Plata-níquel	8003/131-727-2-r UL	213538
Adaptador Número de posiciones de conmutación		Mando rotativo, pequeño se puede cerrar con llave 3				
Figura	Número de contactos NC	Número de contactos NA	Material de contacto	Tipo de producto	Nº de art.	Peso
	-	2	Plata-níquel	8003/131-727-3-rr UL	213539	125 g
Adaptador		Pulsador				
Figura	Número de contactos NC	Número de contactos NA	Material de contacto	Tipo de producto	Nº de art.	Peso
	1	1	dorado	8003/111-001-AU UL	213501	125 g
		1	Plata-níquel	8003/111-001S UL	217834	140 g
		1	Plata-níquel	8003/111-001 UL	126993	140 g
	2	-	Plata-níquel	8003/121-001S UL	217837	140 g
		-	Plata-níquel	8003/121-001 UL	127048	140 g
	-	2	Plata-níquel	8003/131-001S UL	217839	140 g
		2	Plata-níquel	8003/131-001 UL	127125	140 g

**Tabla de selección**

Adaptador		Pulsador de bloqueo				
Figura	Número de contactos NC	Número de contactos NA	Material de contacto	Tipo de producto	Nº de art.	Peso
	1	1	Plata-níquel	8003/111-012S UL	257236	125 g
	2	-	Plata-níquel	8003/121-012S UL	257237	125 g
	-	2	Plata-níquel	8003/131-012S UL	257238	125 g
Adaptador		Pulsador de bloqueo con actuador de interruptor de llave PARADA DE EMERGENCIA MS1				
Figura	Número de contactos NC	Número de contactos NA	Material de contacto	Tipo de producto	Nº de art.	Peso
	1	1	Plata-níquel	8003/111-009S-MS1 UL	217911	140 g
Adaptador		Pulsador de bloqueo Paro de emergencia				
Figura	Número de contactos NC	Número de contactos NA	Material de contacto	Tipo de producto	Nº de art.	Peso
	1	1	Plata-níquel	8003/111-010S UL	217915	125 g
	2	-	Plata-níquel	8003/121-010S UL	217916	125 g
	-	2	Plata-níquel	8003/131-010S UL	217917	125 g
Adaptador		Pulsador de bloqueo Paro de emergencia, 55 mm				
Figura	Número de contactos NC	Número de contactos NA	Material de contacto	Tipo de producto	Nº de art.	Peso
	1	1	Plata-níquel	8003/111-015S UL	217918	145 g
	2	-	Plata-níquel	8003/121-015S UL	217919	145 g
Adaptador		Pulsador fungiforme				
Figura	Número de contactos NC	Número de contactos NA	Material de contacto	Tipo de producto	Nº de art.	Peso
	1	1	Plata-níquel	8003/111-003 UL	127183	140 g
Aviso actuador		Solo elemento de conmutación, pida el actuador por separado				
Figura	Número de contactos NC	Número de contactos NA	Material de contacto	Tipo de producto	Nº de art.	Peso
	1	1	dorado	8003/111 AU UL	280086	125 g
		1	Plata-níquel	8003/111 UL	127158	125 g
		1	Plata-níquel	8003/141 UL	127272	150 g
	2	-	dorado	8003/121 AU UL	280087	150 g
		-	Plata-níquel	8003/121 UL	127175	150 g
		2	dorado	8003/131 AU UL	280088	215 g
-	2	Plata-níquel	8003/131 UL	127179	215 g	

- Se incluye la plaquita amarilla para pulsador de función de DESCONEJIÓN DE EMERGENCIA
- Las placas de identificación y las placas de identificación adicionales deben pedirse por separado; véanse los accesorios
- Interruptor de llave con funciones „accionamiento momentáneo” y/o „llave no extraíble” bajo petición
- Otros cierres disponibles bajo petición
- Los interruptores de llave tipo 8003/1..-008- y los combinadores de control tipo 8003/1..-726-3 pueden codificarse („accionamiento encajado”, „accionamiento momentáneo”, „llave extraíble”)

**Datos técnicos**

Modelo	8003/1.1-...	8003/1.1-...S
Protección contra explosiones		
IECEx Protección contra explosiones de gas	Ex db eb IIC T6 Gb	Ex db eb IIC T6 Gb
IECEx protección contra explosiones de polvo	Ex tb IIIC T80 °C Db	Ex tb IIIC T80 °C Db
ATEX protección contra explosiones de gas	Ⓔ II 2 G Ex db eb IIC T6 Gb	Ⓔ II 2 G Ex db eb IIC T6 Gb
ATEX protección contra explosiones de polvo	Ⓔ II 2 D Ex tb IIIC T80 °C Db	Ⓔ II 2 D Ex tb IIIC T80 °C Db

# Pulsador de mando/interruptor para montaje en panel

Serie 8003 Terminales de resorte con caja de conexión para aplicaciones ATEX / IECEx y NEC® / CE Code

STAHL

E4

Datos técnicos		
Modelo	8003/1.1-...	8003/1.1-...S
Protección contra explosiones		
Certificaciones	ATEX (PTB), Canadá (CSA), Corea (KGS), EE.UU. (UL), IECEx (PTB)	ATEX (PTB), Canadá (CSA), Corea (KGS), EE.UU. (UL), IECEx (PTB)
Certificado de conformidad	ATEX (Equipo eléctrico sencillo), ATEX (EUK), China (CCC), Declaración de conformidad (ATEX)	ATEX (Equipo eléctrico sencillo), ATEX (EUK), China (CCC), Declaración de conformidad (ATEX)
Avisar	El etiquetado del producto puede variar. Los dispositivos de serie cuentan con marcado ATEX, IECEx, NEC® y CE Code.	
Datos eléctricos		
Tensión de funcionamiento asignada CA	500 V	500 V
Corriente de funcionamiento asignada	6 A	6 A
Potencia de conmutación CA-12	500 V / 6 A / máx. 3000 VA	500 V / 6 A / máx. 3000 VA
Potencia de conmutación CA-15	400 V / 6 A / máx. 1250 VA	400 V / 6 A / máx. 1250 VA
Potencia de conmutación DC-13	110 V / 1 A / máx. 110 W	110 V / 1 A / máx. 110 W
Potencia de conmutación D-13<SoftReturn>2 elementos de contacto en serie	60 V / 6 A	60 V / 6 A
Condiciones ambientales		
Temperatura ambiente	-20 °C ... +60 °C	-55 °C ... +60 °C
Temperatura ambiente	-4 °F ... +140 °F	-67 °F ... +140 °F
Temperatura ambiente NEC®	-30 °C ... +60 °C	-55 °C ... +60 °C
Temperatura ambiente NEC®	-22 °F ... +140 °F	-67 °F ... +140 °F
Datos mecánicos		
Grado de protección (IP) (IEC 60529)	detrás IP65, delante IP66	detrás IP65, delante IP66
Sin silicona	Sí	No
Sección de conexión	0,75...1,5 mm <sup>2</sup>	0,75...1,5 mm <sup>2</sup>
Temperatura ambiente AWG	18 AWG ... 12 AWG	18 AWG ... 12 AWG
Profundidad de montaje	130 mm	130 mm
Profundidad de montaje en pulgadas	5,12 in	5,12 in
Vida útil mín.	10 <sup>8</sup> ciclos de maniobras	10 <sup>8</sup> ciclos de maniobras
Montaje / Instalación		
Par de apriete	3 Nm	3 Nm
Par de apriete lbf in	26,55 lbf in	26,55 lbf in
Componentes		
Entrada 1	8161/7-M16-0902	8161/7-M16-0902
Entrada 1 clase	Racor de poliamida, negro	Racor de poliamida, negro

## Gráficos técnico – Se reserva el derecho a modificaciones

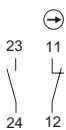

Esquema de circuito 8003/11.  
Contacto NA/contacto NC de apertura forzada

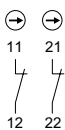

Esquema de circuito 8003/12.  
Contacto NC de apertura forzada



Esquema de circuito 8003/13.  
Contacto NA

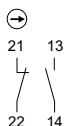

Esquema de circuito 8003/14.  
Contacto NC

Accesorios

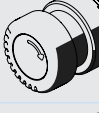



Figura	Descripción	Nº de art.	Peso
<b>Actuadores</b>			
	Combinador de control, bloqueable 2 posiciones de conmutación: 0 = accionamiento encajado I = libre codificación (se incluyen todas las piezas de codificación necesarias)	155535	30 g
	Combinador de control, no bloqueable 3 posiciones de conmutación: I = libre codificación 0 = accionamiento encajado II = libre codificación (se incluyen todas las piezas de codificación necesarias)	155536	30 g
	Combinador de control, no bloqueable 2 posiciones de conmutación: 0 = accionamiento encajado I = accionamiento encajado	155533	28 g
	Combinador de control, no bloqueable 2 posiciones de conmutación: 0 = accionamiento momentáneo I = accionamiento momentáneo	155542	28 g
	Combinador de control, no bloqueable 3 posiciones de conmutación: I = libre codificación 0 = accionamiento encajado II = libre codificación (se incluyen todas las piezas de codificación necesarias)	155534	28 g
	Pulsador de seta Ø 38 mm, negro	155526	28 g
	Pulsador	155525	23 g
	Interruptor de llave con 2 posiciones de conmutación, MS1	155528	49 g
	Pulsador de seta enclavable de DESCONEJÓN DE EMERGENCIA	261756	100 g
	Pulsador de seta enclavable Ø 38 mm, negro	155541	30 g
	Pulsador de seta enclavable de DESCONEJÓN DE EMERGENCIA, Ø 55	261757	100 g





# Pulsador de mando/interruptor para montaje en panel



Serie 8003 Terminales de resorte con caja de conexión para aplicaciones ATEX / IECEx y NEC® / CE Code

STAHL

E4

Accesorios			
Figura	Descripción	Nº de art.	Peso
Dispositivos de bloqueo			
	8602A0753 H24 para pulsador/interruptor de selección sin accionar SC001, SC005	155372	81 g
	8602A0754 para pulsador/interruptor de selección accionado SC001, SC005	155402	28 g
	8602A0755 para pulsador/interruptor de selección sin accionar SC001, SC005	155431	34 g
Collarín de protección			
	8602A0751 metálico Para pulsador/interruptor de selección/pulsador de llave de seta/pulsador de seta enclavable/pulsador de seta Ø 39 SC001, SC003, SC005, SC008, SC009, SC010, SC012	155326	77 g
Llave de repuesto			
	Cierre MS1	107109	8 g
	Cierre MS3	272646	8 g
	Cierre MS4	272647	8 g
	Cierre MS5	278668	8 g
	Cierre MS6	278669	8 g

Piezas de repuesto			
Figura	Descripción	Nº de art.	Peso
Collarín de protección			
	8602A0751 metálico Para pulsador/interruptor de selección/pulsador de llave de seta/pulsador de seta enclavable/pulsador de seta Ø 39 SC001, SC003, SC005, SC008, SC009, SC010, SC012	155326	77 g
Dispositivos de bloqueo			
	8602A0753 H24 para pulsador/interruptor de selección sin accionar SC001, SC005	155372	81 g
	8602A0755 para pulsador/interruptor de selección sin accionar SC001, SC005	155431	34 g
	8602A0754 para pulsador/interruptor de selección accionado SC001, SC005	155402	28 g
	8602A0757 para interruptor de selección SC005	155460	33 g

Piezas de repuesto				
Figura	Descripción	Nº de art.	Peso	
<b>Llave de repuesto</b>				
	Cierre MS2	272645	8 g	
<b>Portarrótulos</b>				
	Portarrótulos, tamaño 1, sin rótulo insertable Rotulación: 1 línea Para actuadores, se puede montar en orificios de perforación de Ø 30,5 mm	155632	1 g	
	Portarrótulos, tamaño 2, sin rótulo insertable Rotulación: 1 o 2 líneas Para actuadores, se puede montar en orificios de perforación de Ø 30,5 mm	155687	2 g	
	Portarrótulos, tamaño 3, sin rótulo insertable Rotulación: 1, 2 o 3 líneas Para actuadores, se puede montar en orificios de perforación de Ø 30,5 mm	155844	2 g	
<b>Placas de identificación para pulsadores e interruptores de selección</b>				
	Color: azul Introduzca el texto o el símbolo	155910	1 g	
	Color: verde Introduzca el texto o el símbolo	155900	1 g	
	Color: blanco Texto: START	155889	1 g	
	Color: azul Texto: RESET	155894	1 g	
	Color: negro Texto: abajo	155886	1 g	
<b>Placa, amarillo, general</b>				
	Para actuador Ø 55 (DESCONEXIÓN DE EMERGENCIA)	223572	1 g	
	Para actuador Ø 39 (DESCONEXIÓN DE EMERGENCIA)	223571	1 g	















# Pulsador de mando/interruptor para montaje en panel

Serie 8003 Terminales de resorte con caja de conexión para aplicaciones ATEX / IECEx y NEC® / CE Code

STAHL

E4

Piezas de repuesto			
Figura	Descripción	Nº de art.	Peso
Placas de identificación para pulsadores e interruptores de selección			
	Color: negro Texto: arriba	155883	1 g
	Color: negro Símbolo: flecha	155749	1 g
		155761	1 g
	Color: rojo Símbolo: flecha	155567	1 g
	Color: negro Texto: Izquierda	155827	1 g
	Color: negro Texto: derecha	155837	1 g
	Color: negro Texto: Open	155868	1 g
	Color: negro Texto: CLOSE	155878	1 g
	Color: negro Texto: cerrado	155874	1 g
	Color: rojo Texto: OFF	155654	1 g
	Color: verde Texto: ON	155671	1 g
	Color: rojo Texto: OFF	155634	1 g





Piezas de repuesto				
Figura	Descripción	Nº de art.	Peso	
Placas insertables para portarrótulos				
	1 línea Sin rotular Material: PVC Color: blanco Autoadhesivo	238271	10 g	
Placas de identificación para pulsadores e interruptores de selección				
	Color: negro Texto: OFF	155806	1 g	
Placas insertables para portarrótulos				
	2 línea Sin rotular Material: PVC Color: blanco Autoadhesivo	238272	10 g	
Placas de identificación para pulsadores e interruptores de selección				
	Color: negro Texto: ON	155862	1 g	
Placas insertables para portarrótulos				
	3 línea Sin rotular Material: PVC Color: blanco Autoadhesivo	238273	10 g	
Placas de identificación para pulsadores e interruptores de selección				
	Color: rojo Texto: STOP	155615	1 g	
	Color: negro Texto: STOP	155795	1 g	
Elemento de cierre				
	8602C3-733-B para cerrar orificios de tapa que no se utilicen, Ø 30,5 mm, NBR	244306	25 g	
	8602C3-733-S para cerrar orificios de tapa que no se utilicen, Ø 30,5 mm, silicona	244307	25 g	
Placas de identificación para pulsadores e interruptores de selección				
	Color: negro Texto: I	155846	1 g	
	Color: verde Texto: I	155689	1 g	

# Pulsador de mando/interruptor para montaje en panel

Serie 8003 Terminales de resorte con caja de conexión  
para aplicaciones ATEX / IECEx y NEC® / CE Code

STAHL

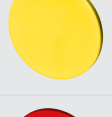
E4

Piezas de repuesto			
Figura	Descripción	Nº de art.	Peso
Placas de identificación para pulsadores e interruptores de selección			
	Color: blanco Texto: I	155892	1 g
	Color: negro Texto: II	155854	1 g
	Color: verde Texto: II	155706	1 g
	Color: rojo Texto: O	155596	1 g
	Color: negro Texto: O	155783	1 g
	Color: negro Texto: I O	155771	1 g
	Color: azul Rótulo vacío sin texto	155911	1 g
	Color: amarillo Rótulo vacío sin texto	155914	1 g
	Color: rojo Rótulo vacío sin texto	155897	1 g
	Color: verde Rótulo vacío sin texto	155901	1 g
	Color: blanco Rótulo vacío sin texto	155908	1 g
	Color: negro Rótulo vacío sin texto	155905	1 g

Piezas de repuesto

Figura	Descripción	Nº de art.	Peso
Kit de conversión para interruptor de llave			
	Pieza de codificación, 1 x rojo, 1 x amarillo	155403	1 g
	Pieza de codificación, 1 x verde, 1 x rojo	155432	1 g
	Pieza de codificación, 2 x amarillo	155373	1 g

Esquema de medida (todas las medidas en [pulgadas]) – Se reserva el derecho a modificaciones

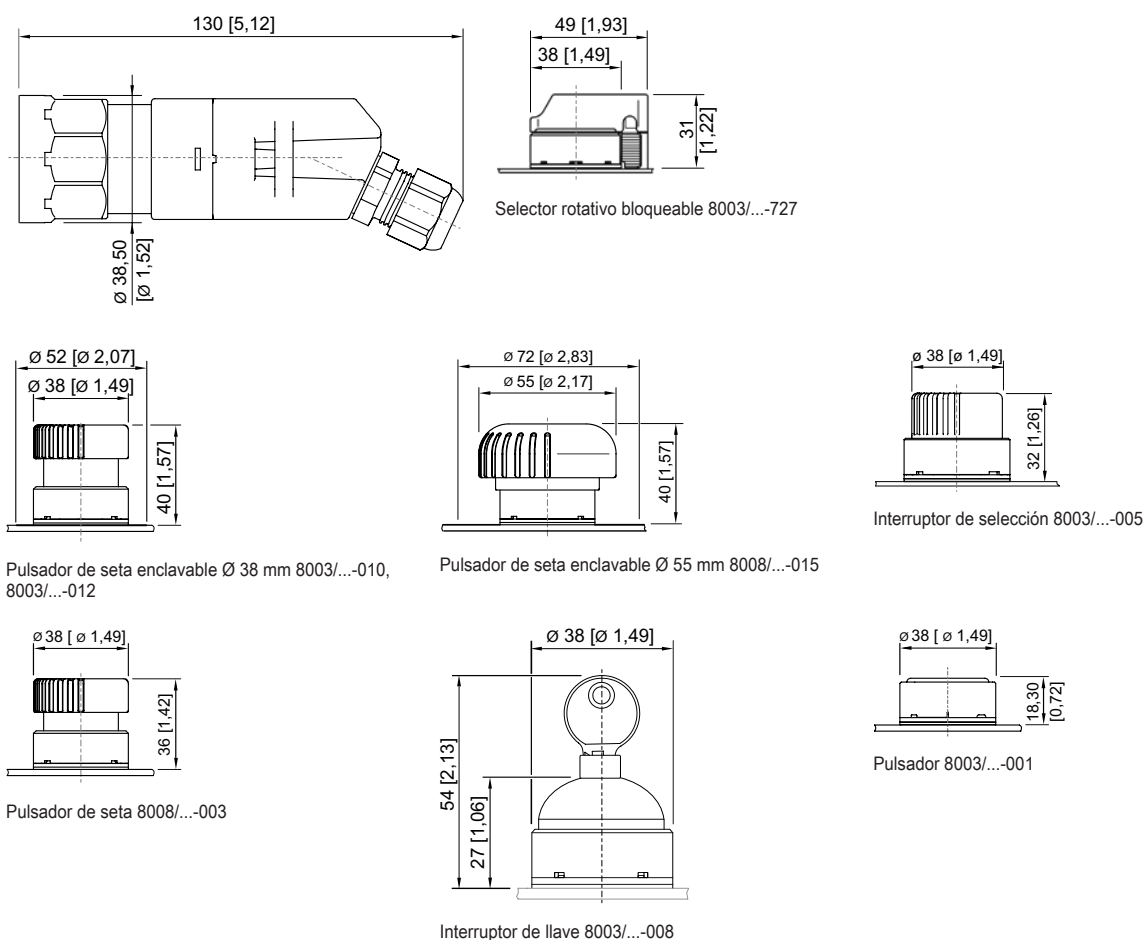

# Pulsador de mando/interruptor para montaje en panel

Serie 8003 Terminales de resorte con caja de conexión para aplicaciones ATEX / IECEx y NEC® / CE Code

STAHL

E4

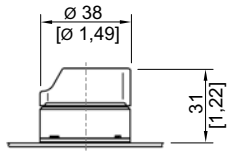

Selector rotativo 8003/...-726

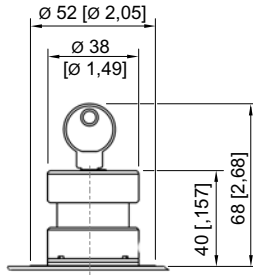

Pulsador de llave de seta 8003/...-006, 8003/...-009

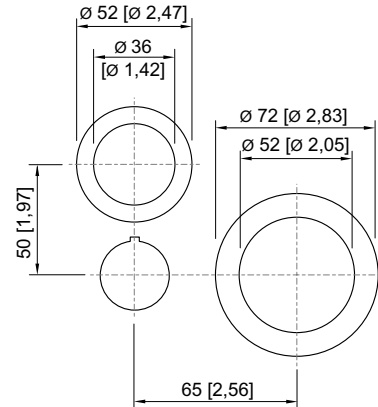

Dimensiones de montaje para el pulsador de DESCONEXIÓN DE EMERGENCIA 8003/...-009, 8003/...-010, 8003/...-015

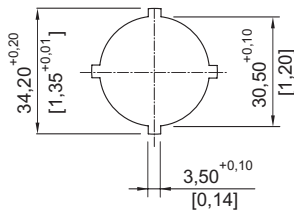

Imagen de troquelado

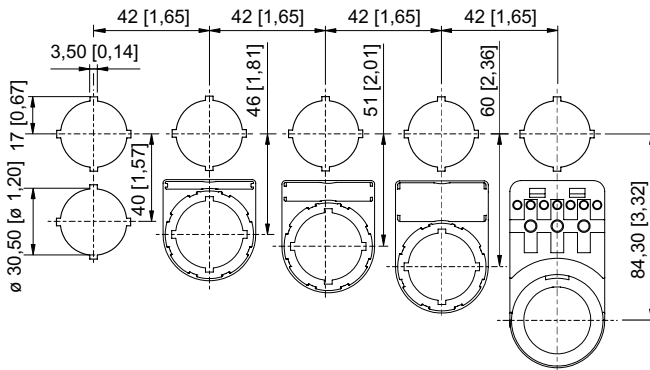

Dimensiones de montaje con/sin placa de identificación adicional